

TRWAŁOŚĆ
POTWIERDZONA
GWARANCJĄ

5 LAT

PORTA
DRZWI

KATALOG 2015/2016

OTWÓRZ SIĘ NA MOŻLIWOŚCI



Porta GRANDE, model B.0, Biel / Klasyczna



Porta VECTOR Premium, model W, Biały



NOWE MOŻLIWOŚCI

Sprawdź termin realizacji na wybrane kolekcje drzwi

JAK SPRAWDZIĆ TERMIN REALIZACJI

Na naszej stronie internetowej www.porta.com.pl w zakładce produktowej znajdują się aktualne terminy realizacji.

TERMIN REALIZACJI ZAMÓWIENIA AKTUALIZUJEMY NA ŻYWO

Terminy realizacji podawane na stronie internetowej są zawsze aktualne. Sprawdź już dziś, kiedy zamówienie będzie gotowe dla Ciebie.

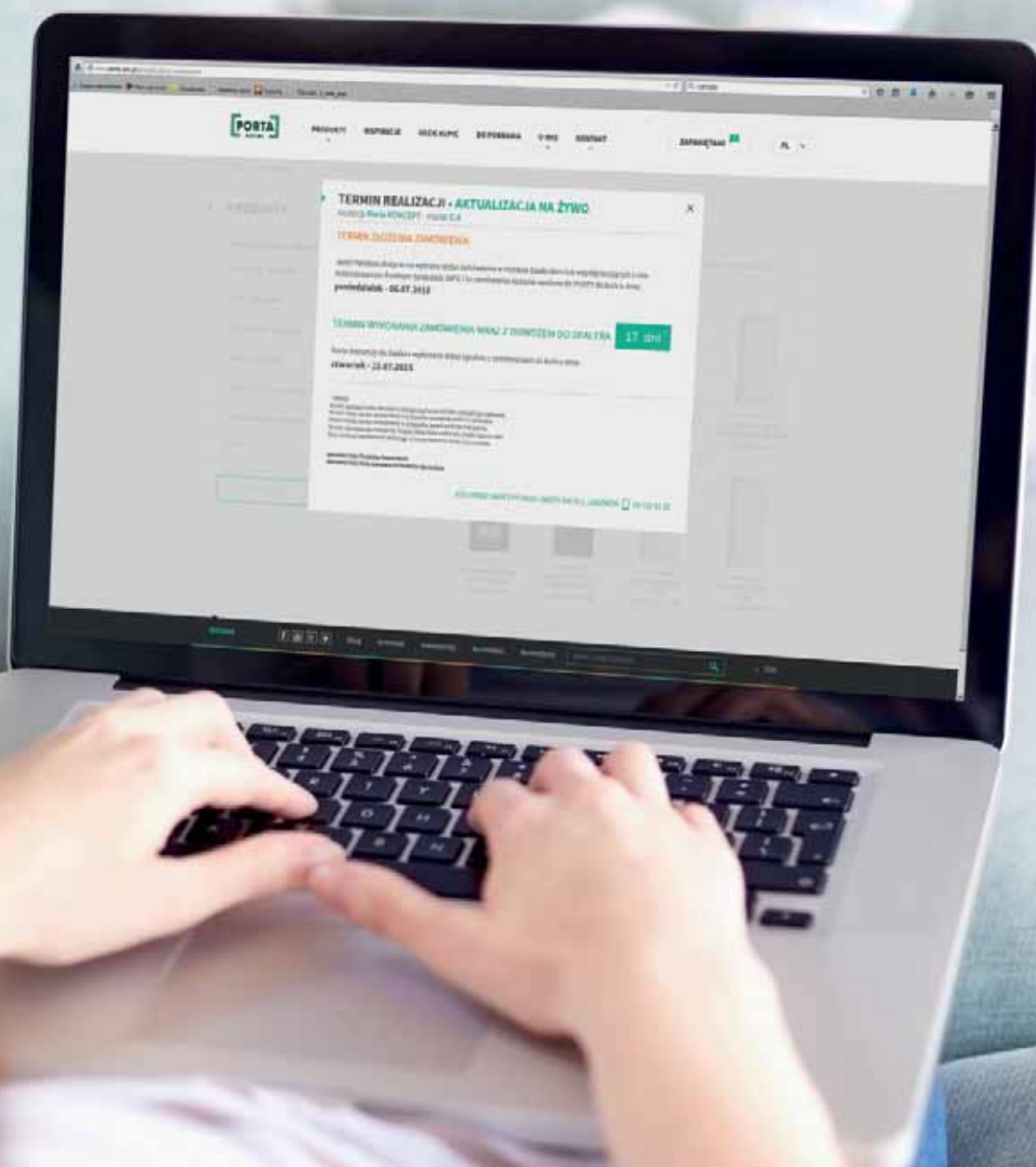

UWAGA

- Termin realizacji tylko dla drzwi z ościeżnicą Porta SYSTEM i ościeżnicą metalową.

Spis Treści

01	DRZWI WEWNĄTRZLOKALOWE W SYNTETYCZNEJ OKLEINIE	
	MINIMAX, Porta DECOR	16
	Porta ROYAL, LONDYN, WIEDEN	18
	Porta VECTOR Premium	20
	Porta GRANDDECO	22
	Porta STYL	24
	Porta PASKY	26
	Porta TWIST	28
	Porta FOCUS	30
	Porta FIT	32
	Porta NOVA	36
	Porta LINE	42
	Okleinowane CPL	44
	Porta LEVEL	46
	Porta GRANDE	48
	Porta DESIRE	50
	Porta KONCEPT	52
	Porta INSPIRE	56
	Porta BALANCE	58
	Porta HARMONY	60
02	DRZWI WEWNĄTRZLOKALOWE W NATURALNEJ OKLEINIE	
	Porta CLASSIC	64
	MALAGA	66
	MADRYT, CORDOBA	68
	TOLEDO	70
	Nova NATURA	72
	Natura LINE	74
	Natura SPACE	76
	Natura TREND	78
	Natura KONCEPT	80
	Natura IMPRESS	84
03	VILLADORA	
	Villadora RETRO	88
	Villadora MODERN	90
04	DRZWI ŁAMANE, SUWANE, PRZESUWNE	
	Drzwi łamane ALFA, BETA	94
	System przesuwny PORTA, ALU	96
	System przesuwny KOMPAKT, METAL	98
05	DRZWI WEWNĘTRZNE WEJŚCIOWE	
	Wewnętrzne wejściowe i techniczne – zestawienie modeli	102
	AGAT, OPAL	104
	KWARC	106
	GRANIT – Antywłamaniowe klasa C i RC 3	108
	GRANIT PS – Antywłamaniowe klasa RC 3	110
06	DRZWI ZEWNĘTRZNE WEJŚCIOWE, ENERGOOSZCZĘDNE	
	Eco POLAR, Eco POLAR PASSIVE	114
	Eco NORD	116
	Pakiety PREMIUM	118
	ROMA	120
07	DRZWI TECHNICZNE	
	Akustyczne 27 dB, 32 dB	124
	Porta SILENCE (37dB, EI30)	126
	Akustyczne 42 dB	128
	Przeciwpożarowe EI 30, EI 60	130
	ENDURO	132
	AQUA	134
	Uniwersalne drzwi do pom. gospodarczych	136
	Metal BASIC	138
	Metalowe	140
	Metalowe EI 30, EI 60	142
	Zestawienie parametrów technicznych	144
08	OŚCIEŻNICE, NAŚWIETLA	
	MINIMAX	148
	Porta SYSTEM	150
	Porta SYSTEM ELEGANCE	152
	Ościeżnica LEVEL	154
	Porta RENOVA	156
	Porta SYSTEM GK	158
	Villadora RETRO	160
	Villadora MODERN	162
	Naświetla	164
	Regulowana	166
	Regulowana PS „na kant”	168
	Kątowa MAŁA, DUŻA	170
	Kątowa DUŻA SKŁADANA	171
	PROJEKT, PROJEKT Premium	172
09	AKCESORIA, WYMIARY, DODATKOWE INFORMACJE	
	Klamki	176
	Akcesoria do drzwi ECO	179
	Listwy i wentylacja	180
	Szyby	181
	Zawiasy i zamki	182
	Akcesoria dodatkowe	183
	Rodzaje konstrukcji	184
	Rysunki techniczne	186
	Wymiary montażowe drzwi	187
	Zastosowanie drzwi Porta	192
	Klasyfikacje pokryć PORTA	193
	Próbki kolorów	194
	K-KONTRAKT dostosuj drzwi do swoich potrzeb	204

Właściwości naszych produktów

■ WYJAŚNIENIE SYMBOLI OKREŚLAJĄCYCH WŁAŚCIWOŚCI NASZYCH PRODUKTÓW

DESIGN, SZYBA, LUSTRO

Możesz wybierać różne warianty estetyczne i stopień przepływu światła.



Stwórz swój własny projekt drzwi



Dostępne możliwości kolorystyczne



Lustro opcja dodatkowa



Fornirowane



Lakier Premium

KONSTRUKCJA

Wybierając rodzaj konstrukcji masz wpływ na m.in.: wytrzymałość, stopień stabilizacji, dźwiękoszczelność, termoizolację swoich drzwi.



Konstrukcja RAMIAKOWA



Antywłamaniowość
klasa 2, klasa 3, klasa C
Odporność drzwi na nieuprawnione otwarcie



Ognioodporność
EI 30, EI 60
Zdolność do powstrzymania rozprzestrzeniania się ognia, odpowiednio 30 i 60 minut



Dymoszczelność
klasa Sa, Sm
Określa szczelność drzwi na przenikanie dymu



Dźwiękoszczelność
Rw 27 dB D125, Rw 32 dB D130, Rw 37 dB D135, Rw 42 dB D140
Wartość wskazuje ilość decybeli, jaką drzwi są w stanie wytłumić



Odporność na warunki klimatyczne



Klasa mechaniczna
klasa 1, klasa 2, klasa 3, klasa 4
Wytrzymałość drzwi na obciążenia w zależności od warunków eksploatacji



Porta KONTRAKT
Specjalizacja w zamówieniach niestandardowych

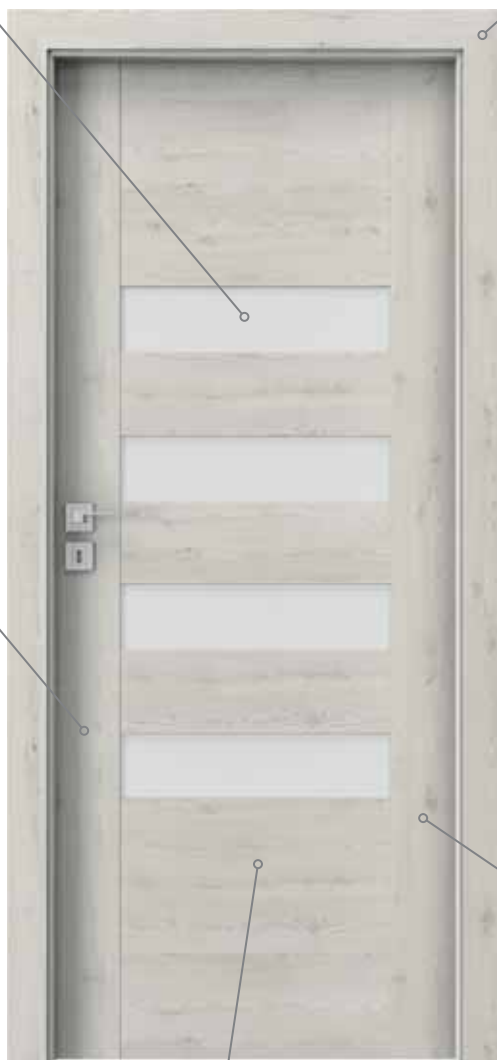

OŚCIEŻNICA

Ościeżnica stanowi element wyposażenia drzwi, jej właściwy dobór jest równie ważny jak skrzydła drzwiowe. Z licznych typów ościeżnic należy zwrócić uwagę na sposób łączenia płaszczyzny ościeżnicy ze skrzydłem.



Bezprzylgowość



Przylgowość



Projekt



Dostępna regulacja ościeżnicy



Opaski
Dostępne w wymiarach 60 mm, 80 mm



Moduł Retro

SKRZYDŁO

Estetyka drzwi może mieć różne rozwiązania funkcjonalne w zależności od potrzeb i funkcji pomieszczenia.



Dostępne rozmiary jednoskrzydłowe:
min. „60”, maks. „110”



Dostępne rozmiary dwuskrzydłowe:
min. „90”, maks. „220”



Skrzydło suwane



Drzwi uniwersalne
prawe – lewe

STYL



Kolekcja w stylu UNIWERSALNYM



Kolekcja w stylu NOWOCZESNYM



Kolekcja w stylu KLASYCZNYM

Zwróć uwagę na...

■ WYJAŚNIENIE SYMBOLI DOTYCZĄCYCH DRZWI ZEWNĘTRZNYCH ECO patrz strony 114 – 119



PASSIVE STANDARD

Innowacyjna technologia pasywna to najbardziej energooszczędne rozwiązanie w budownictwie.



ENERGY SAVING

Energooszczędność pozwala obniżyć w znaczny sposób koszty związane z ogrzewaniem pomieszczeń.



ECO FRIENDLY

Rozwiązania przyjazne środowisku podczas produkcji oraz w codziennym użytkowaniu.



MODERN DESIGN

Nowoczesne wzornictwo, sprawdzone rozwiązania.



QUALITY 100%

Najwyższa jakość gwarantowana przez firmę PORTA. Innowacyjna technologia stworzona przez specjalistów.



WARRANTY STANDARD

Jakość na lata, 3 lata gwarancji.

■ ZANIM KUPISZ DRZWI MUSISZ KONIECZNIE ZDECYDOWAĆ, NA KTÓRĄ STRONĘ BĘDĄ SIĘ OTWIERAĆ

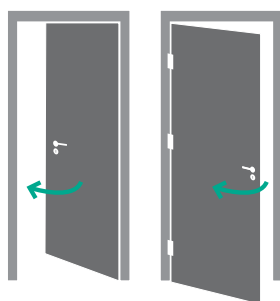

DRZWI POJEDYNCZE
SKRZYDŁO LEWE

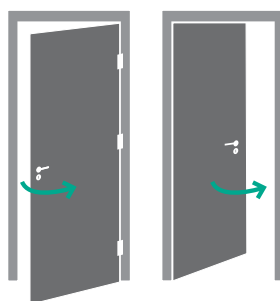

DRZWI POJEDYNCZE
SKRZYDŁO PRAWE

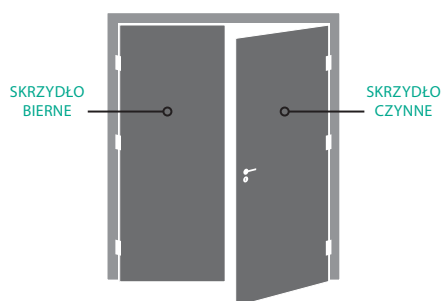

DRZWI PODWÓJNE

■ JAK OBLICZYĆ CENĘ DRZWI



CENA
SKRZYDŁA

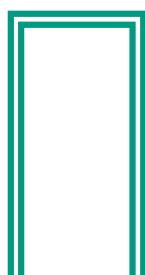

CENA
OŚCIEŻNICY



CENA
KLAMKI
+
INNYCH
AKCESORIÓW

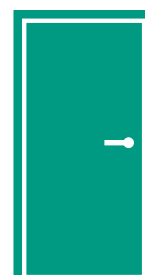

CENA
DRZWI

■ TERMIN REALIZACJI* SPRAWDŹ NA WWW.PORTA.COM.PL

* terminy realizacji zamówień mogą się różnić w zależności od ilości i rodzaju zamówionych produktów

Lakier Premium ★★★★★☆



Okleina Premium ★★★★★☆



Okleina Portasynchro 3D ★★★★★☆



Okleina Portaperfect 3D ★★★★★☆

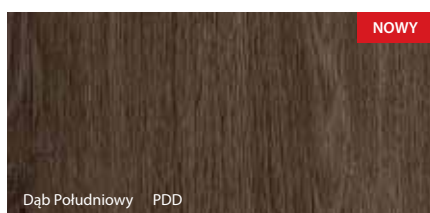
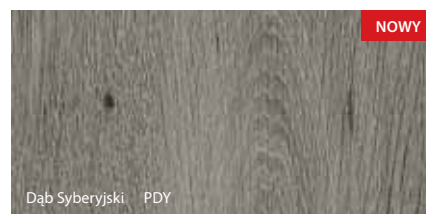
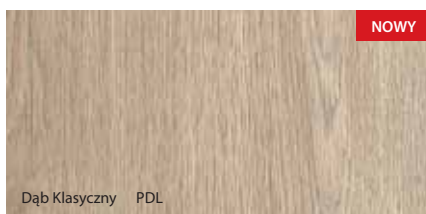

Okleina CPL 0,2 ★★★★★☆ Okleina CPL 0,7 ★★★★★★

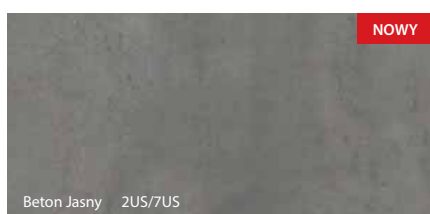

■ W CELU UDOGODNIENIA PAŃSTWU KORZYSTANIA Z NASZYCH PRODUKTÓW WPROWADZILIŚMY KILKA NOWYCH ROZWIĄZAŃ

Ościeżnica **RENOVA**

Rozwiązanie umożliwia wymianę drzwi bez potrzeby demontażu starej ościeżnicy

- BEZ PYŁU
- BEZ BURZENIA
- BEZ HAŁASU
- 100% SATYSFAKCJI

patrz str. 156



**SZYBKI
REMONT**



Ościeżnica **PROJEKT Premium®**

Z myślą o podniesieniu estetyki pomieszczeń, wzbogaciliśmy naszą ofertę o ościeżnicę **PROJEKT PREMIUM** patrz str. 172



**WIĘKSZA
ESTETYKA**

Ościeżnica **MDF** do skrzydeł **AGAT** i **OPAL**

Możliwość idealnego dopasowania ościeżnicy do koloru skrzydła (drzwi wejściowe wewnątrzlokalowe) patrz str. 105



**DOPASOWANIE
KOLORYSTYCZNE**

NOWOCZESNY
STYL



Nowe modele Porta VECTOR Premium

Połączenie nowoczesnego
designu z frezem klasycznych wzorów
patrz str. 20



/ NOWA JAKOŚĆ LAKIEROWANIA
/ INNOWACYJNA TECHNOLOGIA



model U

model V

model W

model X

Biały

Nowe modele Porta LINE

Prosta i nowoczesna forma tej kolekcji z dodatkem srebrnych intarsji, idealnie wpisuje się w klimat loftów i surowych wnętrz.
patrz str. 42

MODNY
MINIMALIZM



Beton Ciemny

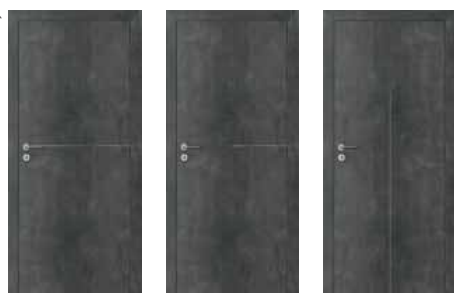

model F1

model G1

model H1





Rw 37dB



EI 30



Sa, Sm

Kolekcja Porta SILENCE

Kolekcja łącząca w sobie kilka istotnych cech, dedykowana przede wszystkim na inwestycje, ale nadająca się również do indywidualnego wykorzystania. Porta SILENCE to zapewnienie doskonałego wyciszenia pomieszczenia poprzez funkcję dźwiękoszczelności do 37dB oraz wyjątkowego bezpieczeństwa dzięki dymoszczelności i ognioodporności EI30.

Szeroki wybór wśród gamy dostępnych oklein sprawia, że kolekcja Porta SILENCE pasuje do każdego wnętrza.

patrz str. 126

**BEZPIECZNIE
I CICHKO**



DODATKOWE AKCESORIA



zawiasy obiektowe



zamek pod wkładkę patentową



uszczelka progowa automatyczna



Eco PREMIUM

Nowe modele drzwi ECO z panelem szklanym, to połączenie najwyższego poziomu estetyki i bezpieczeństwa *patrz str. 114 i 119*



Zamek listwowy z mechanizmem dociskającym Winkhaus STV



Zawias Premium Simonswerk serii 4000

Nowe modele



model C.3 z panelem szklanym



model C.4 z panelem szklanym



model C.3 z panelem szklanym

Antracyt/Biały

Kolekcja Porta DESIRE

Prosta i surowa forma tej kolekcji oraz pokrycie białym lakierem satynowym z dodatkiem srebrnych intarsji sprawiają, że kolekcja zachowuje swój unikalny charakter *patrz str. 50*



MODNY MINIMALIZM



Biel Klasyczna



model 1

model 2

model 3

model 4



Kolekcja Porta **BALANCE**

Połączenie klasyki i elegancji pozwala na wykorzystanie tej kolekcji w prawie każdym wnętrzu *patrz str. 58*



Dąb Klasyczny



model A.0



model A.1



model C.3



model C.5

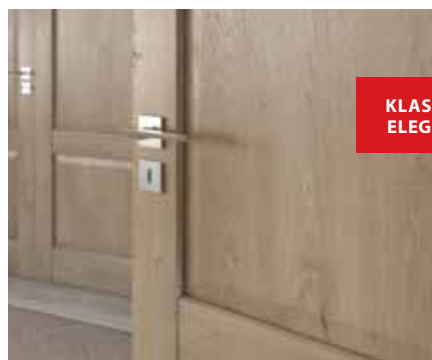

KLASYCZNA
ELEGANCJA



KLASYCZNA
ELEGANCJA

Kolekcja Porta **HARMONY**

Klasyczne wzornictwo i wyjątkowe okleiny sprawiają, że kolekcja znajdzie swoich amatorów wśród klientów poszukujących klasycznych jak i nowoczesnych rozwiązań *patrz str. 60*



Dąb Syberyjski



model A.0



model A.1



model B.2



model C.3



Trendy w odcieniach bieli

Kolekcja Porta VECTOR Premium

model E
patrz str. 20



NOWY



Kolekcja Porta INSPIRE

model C.4
patrz str. 56

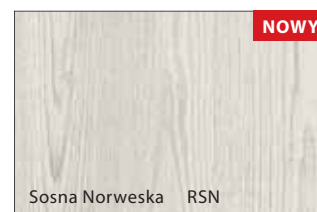

NOWY

Kolekcja Porta GRANDE

model A.0
patrz str. 48



Trendy w odcieniach bieli

Kolekcja Porta KONCEPT

model H.0
patrz str. 54

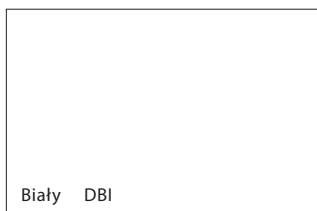

Kolekcja Porta DESIRE

model 1
patrz str. 50

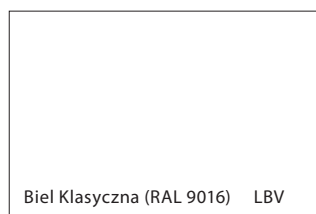

Kolekcja Porta BALANCE

model A.0
patrz str. 58





01

DRZWI WEWNĄTRZLOKALOWE W SYNTETYCZNEJ OKLEINIE

MINIMAX, Porta DECOR
Porta ROYAL, LONDYN, WIEDEŃ
Porta VECTOR Premium
Porta GRANDDECO
Porta STYL
Porta PASKY
Porta TWIST
Porta FOCUS
Porta FIT
Porta NOVA
Porta LINE
Okleinowane CPL
Porta LEVEL
Porta GRANDE
Porta DESIRE
Porta KONCEPT
Porta INSPIRE
Porta BALANCE
Porta HARMONY

MINIMAX, Porta DECOR

od 169,- | **207,87**

cena skrzydła netto | brutto (PLN)



Kolekcja w stylu
UNIWERSALNYM

Porta DECOR drabinka, Biały



MINIMAX pełne, Biały



pełne



mała ramka



duża ramka



szpros WC



mały szpros



drabinka



KOLORYSTYKA

Lakier Standard ★★★★★



Okleina Portadecor MINIMAX ★★★★★



Okleina Portadecor ★★★★★



* do wyczerpania zapasów

Okleina Portasynchro 3D ★★★★★

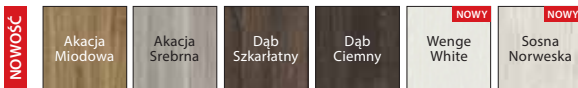

Okleina Portaperfect 3D ★★★★★



CENNIK NETTO | BRUTTO PLN

MINIMAX	Farba standard, Portadecor (Buk Bawaria, Wiśnia)	
pełne	169	207,87
mała ramka	229	281,67
duża ramka	259	318,57
szpros WC	279	343,17
mały szpros	299	367,77
drabinka	269	330,87
Porta DECOR	Portadecor Portasynchro 3D	Portaperfect 3D
pełne	209 257,07	279 343,17
mała ramka	259 318,57	329 404,67
duża ramka	299 367,77	369 453,87
szpros WC	309 380,07	379 466,17
mały szpros	349 429,27	419 515,37
drabinka	239 293,97	309 380,07

MINIMAX,
Porta DECOR



szyba „chinchilla”

KONSTRUKCJA SKRZYDŁA

Wypełnienie stanowi „plaster miodu” lub płyta wiórowa otworowa. Całość obłożona jest płytą HDF.

AKCESORIA W CENIE SKRZYDŁA

- Dwa zawiasy czopowe standard, dostępny także pakiet PRIME, *patrz Dopłaty*
- Trzy zawiasy (w skrzydle o wymiarze „100” lub „110”)
- Zamek: na klucz zwykły, z blokadą łazienkową lub dostosowany pod wkładkę patentową
- Szyba wzór: „chinchilla” lub matowa za dopłatą
- Pochwyty okrągły (do drzwi przesuwnych)

OŚCIEŻNICE

Rekomendowane ościeżnice przylgowe (skrzydła MINIMAX i Porta DECOR):

- Porta SYSTEM w okleinie Portadecor *str. 150*
- MINIMAX w okleinie Portadecor *str. 148*

Rekomendowane ościeżnice bezprzylgowe (tylko skrzydła Porta DECOR):

- Porta SYSTEM ELEGANCE *str. 152*
- LEVEL *str. 154*

UWAGI

- Aprobata Techniczna AT-15-3691/2012, ITB Warszawa.
- **Skrzydła MINIMAX tylko w wersji przylgowej**
- Skrzydła dostępne w wersji do samodzielnego malowania w cenie skrzydła MINIMAX białe.
- **Wypełnienie płyta otworowa i płyta pełna zawiera przygotowanie do skrótu w standardzie.**

- Rozmiar „110” dostępny tylko z wypełnieniem płytą wiórowa otworowa. Wymiary przeszkleń jak w rozmiarze „100”.
- Możliwość dowolnego zestawienia wymiarów skrzydeł w drzwiach podwójnych. Skrzydło bierne (dostawka) w rozmiarach „30”, „40”, „50” tylko w wersji pełnej. Przy drzwiach podwójnych bezprzylgowych należy zamawiać skrzydło czynne i bierne.
- Skrzydło podwójne niedostępne z zamkiem magnetycznym.
- **Rozmiar „80” i „90” w normie inwestycyjnej (światło przejścia 800, 900 mm) dostępny jako standard – bez dopłaty.**

DOPLĄTY

- rozmiar „100”, „110” 50 | **61,50**
- wypełnienie płytą wiórową otworową 70 | **86,10**
- kratka, tuleje wentylacyjne lub podcięcie wentylacyjne 26 | **31,98**
- zawiasy PRIME (dotyczy dedykowanych ościeżnic) 20 | **24,60**
- zamek PRIME z czołem połysk (srebrny lub złoty) 10 | **12,30**
- trzeci zawias 3D 66 | **81,18**
- zamek magnetyczny 45 | **55,35**
- przygotowanie do skrótu (maksymalnie 60 mm) 26 | **31,98**
- bulaj – ze stali nierdzewnej 401 | **493,23**
- zamek hakowy z pochwytyami bocznymi (drzwi przesuwne) 151 | **185,73**
- nakładki na zawiasy standard (komplet na jedną sztukę) 4,66 | **5,73**
- szyba matowa hartowana – mała ramka lub szpros WC 16 | **19,68**
- szyba matowa hartowana – duża ramka 54 | **66,42**
- szyba matowa hartowana – mały szpros 42 | **51,66**
- szyba matowa hartowana – drabinka 18 | **22,14**
- klamka z szyldem (str. 176)

Porta ROYAL, LONDYN, WIEDEŃ

od 199,- | **244,77**

cena skrzydła netto | brutto (PLN)



Kolekcja w stylu
KLASYCZNYM

Porta ROYAL pełne, Białe



Porta ROYAL pełne, Białe



ROYAL
pełne



ROYAL
mała ramka



ROYAL
duża ramka



LONDYN
pełne



LONDYN
małe okienko



LONDYN
szpros



LONDYN
duży szpros



WIEDEŃ
pełne



WIEDEŃ
małe okienko



WIEDEŃ
szpros



WIEDEŃ
duży szpros

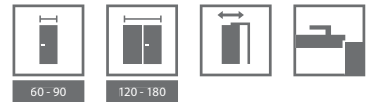

KOLORYSTYKA

Lakier Standard ★★★★★



CENNIK NETTO | BRUTTO PLN

MODELE	Lakierowane Porta ROYAL	MODELE	Lakierowane LONDYN, WIEDEŃ
pełne	299 367,77	pełne	199 244,77
mała ramka, duża ramka	389 478,47	małe okienko	279 343,17
		szpros	329 404,67
		duży szpros	369 453,87

Porta ROYAL,
LONDYN, WIEDEŃ



Zobacz kolekcję Porta ROYAL:
www.porta.com.pl/dm/portaroyal.wmv



słoje drewna – LONDYN, WIEDEŃ



łączenie z szybą – Porta ROYAL



skrzydło pełne – Porta ROYAL

KONSTRUKCJA SKRZYDŁA

Wypełnienie stabilizujące dwustronnie obłożone tloczoną płytą HDF.

AKCESORIA W CENIE SKRZYDŁA

- Dwa zawiasy czopowe standard, dostępny także pakiet PRIME, *patrz Doplaty*
- Zamek: na klucz zwykły, z blokadą łazienkową lub dostosowany pod wkładkę patentową
- Szyba wzór: „chinchilla”
- Pochwyty okrągłe (do drzwi przesuwnych)¹

OŚCIEŻNICE

Rekomendowane ościeżnice przylgowe:

- Porta SYSTEM str. 150 w okleinie Portadecor
- MINIMAX str. 148 w okleinie Portadecor

UWAGI

- Aprobata Techniczna AT-15-3691/2012, ITB Warszawa.
- Możliwość dowolnego zestawienia wymiarów skrzydeł w drzwiach podwójnych.
- Proponujemy klamkę i szyld Royal, *patrz str. 176*.
- Klamka do modelu duża ramka o szerokości szyldu nie większej niż 42 mm.
- Skrzydło podwójne niedostępne z zamkiem magnetycznym.

DOPLATY

- tuleje wentylacyjne lub podcięcie wentylacyjne 26 | **31,98**
 - przygotowanie do skrótu (maksymalnie 60 mm) 26 | **31,98**
 - zamek magnetyczny 45 | **55,35**
 - zawiasy PRIME (dotyczy dedykowanych ościeżnic) 20 | **24,60**
 - zamek PRIME z czolem połysk (srebrny lub złoty) 10 | **12,30**
 - zamek hakowy z pochwytami bocznymi (drzwi przesuwne) 151 | **185,73**
 - nakładki na zawiasy standard (komplet na jedną sztukę) 4,66 | **5,73**
- (str. 176)*

¹ Nie dotyczy modelu duża ramka (tylko pochwyt palcowy)

Porta VECTOR Premium

od 399,- | **490,77**

cena skrzydła netto | brutto (PLN)



Kolekcja w stylu
NOWOCZESNYM

Porta VECTOR V, Biały



Porta VECTOR V, Biały



model A



model B



model C



model E



model F



model I



model K



model L



model M



model O



model T



model U



model V



model W



model X

NOWOŚĆ

NOWOŚĆ

NOWOŚĆ

NOWOŚĆ

* Model T dostępny wyłącznie w wersji bezprzylgowej



KOLORYSTYKA

Lakier Premium ★★★★★☆



Uwolnij wyobraźnię! Masz pomysł na własny model?
Możesz wykonać dowolne frezowanie z Porta KONTRAKT,
szczegóły dot. zamówień niestandardowych, patrz (str. 204).

CENNIK NETTO | BRUTTO PLN

MODELE	Premium
wszystkie modele	399 490,77*

* Dotyczy standardowych frezowań i kolorów.



Zobacz kolekcję Porta VECTOR:
www.porta.com.pl/dm/portavector.wmv



zbliżenie na frezowanie

KONSTRUKCJA SKRZYDŁA

Wypełnienie stanowi „plaster miodu” lub płyta wiórowa otworowa. Całość obłożona jest płytą HDF.

AKCESORIA W CENIE SKRZYDŁA

- Dwa zawiasy czopowe standard, dostępny także pakiet PRIME, patrz *Dopłaty*
- Trzy zawiasy w skrzydle o wymiarze „100”
- Zamek: na klucz zwykły, z blokadą łazienkową lub dostosowany pod wkładkę patentową
- Pochwył okrągły (do drzwi przesuwnych)

OŚCIEŻNICE

Rekomendowane ościeżnice przylgowe:

- Porta SYSTEM w okleinie Premium str. 150
- MINIMAX w okleinie Premium str. 148

Rekomendowane ościeżnice bezprzylgowe:

- Porta SYSTEM ELEGANCE str. 152 w okleinie Premium
- LEVEL str. 154 w okleinie Premium

UWAGI

- Aprobata Techniczna AT-15-3691/2012, ITB Warszawa.
- Możliwość dowolnego zestawienia wymiarów skrzydeł w drzwiach podwójnych. Skrzydło bierne (dostawka) w rozmiarach „30”, „40”, „50” bez frezu.
- Możliwość realizacji innych wzorów frezowań poprzez Porta KONTRAKT, str. 204.
- Skrzydło podwójne niedostępne z zamkiem magnetycznym.

DOPLĄTY

- rozmiar „100” 50 | **61,50**
- wypełnienie płytą wiórową otworową 70 | **86,10**
- tuleje wentylacyjne lub podcięcie wentylacyjne 26 | **31,98**
- przygotowanie do skrót (maksymalnie 60 mm) 26 | **31,98**
- **PROMOCJA** – pakiet PRIME 0 zł
- trzeci zawias 3D 66 | **81,18**
- zamek magnetyczny 45 | **55,35**
- zamek hakowy z pochwyłami bocznymi (drzwi przesuwne) 151 | **185,73**
- nakładki na zawiasy standard (komplet na jedną sztukę) 4,66 | **5,73**
- klamka z szyldem (str. 176)

Porta GRANDDECO

od 239,- | **293,97**

cena skrzydła netto | brutto (PLN)



Kolekcja w stylu
KLASYCZNYM

Porta GRANDDECO 2.1 i 2.3, Białe



Porta GRANDDECO 3.1, Wenge White



model 1.1



model 1.2



model 1.3



model 2.1



model 2.2



model 2.3



model 3.1



model 3.2



model 4.1



model 4.2



model 5.1



model 5.2



model 6.1



model 6.2



KOLORYSTYKA

Okleina Portadecor ★★★★★☆



* do wyczerpania zapasów

Okleina Portasynchro 3D ★★★★★☆

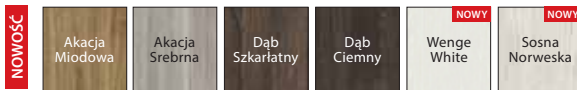

Okleina Portaperfect 3D ★★★★★☆



CENNIK NETTO | BRUTTO PLN

MODELE	Portadecor, Portasynchro 3D	Portaperfect 3D
1.1, 2.1, 3.1, 4.1, 5.1, 6.1	239 293,97	289 355,47
1.2, 2.2, 5.2, 6.2	259 318,57	309 380,07
1.3, 2.3, 3.2, 4.2	329 404,67	379 466,17



szyba matowa



gustowna ramka

KONSTRUKCJA SKRZYDŁA

Wypełnienie skrzydła stanowi „plaster miodu”. W opcji za dopłatą dostępna: płyta wiórowa otworowa (modele 1.1, 2.1, 3.1, 4.1, 5.1, 6.1) wzmocniona wewnętrznym ramiakiem ze sklejk. Całość obłożona jest płytą HDF.

AKCESORIA W CENIE SKRZYDŁA

- Dwa zawiasy czopowe standard, dostępny także pakiet PRIME, *patrz Dopłaty*
- Trzy zawiasy (w skrzydle o wymiarze „100” lub „110”)
- Zamek: na klucz zwykły, z blokadą łazienkową lub dostosowany pod wkładkę patentową
- Szyba wzór: matowa hartowana lub „chinchilla”
- Pochwyt okrągły (do drzwi przesuwnych)

OŚCIEŻNICE

Rekomendowane ościeżnice przylgowe:

- Porta SYSTEM str. 150
- MINIMAX str. 148

Rekomendowane ościeżnice bezprzylgowe:

- Porta SYSTEM ELEGANCE str. 152
- LEVEL str. 154

UWAGI

- Aprobata Techniczna AT-15-3691/2012, ITB Warszawa.
- **Wypełnienie płyta otworowa i płyta pełna zawiera przygotowanie do skrótów w standardzie.**
- Rozmiar „110” dostępny tylko z wypełnieniem płytą wiórową otworowa. Wymiary przeszkleń jak w rozmiarze „100”.
- Możliwość dowolnego zestawienia wymiarów skrzydeł w drzwiach podwójnych. Przy drzwiach podwójnych bezprzylgowych należy zamawiać skrzydło czynne i bierne.
- Skrzydło podwójne niedostępne z zamkiem magnetycznym.

DOPLĄTY

- rozmiar „100”, „110” 50 | **61,50**
- wypełnienie płytą wiórową otworową 70 | **86,10**
- wypełnienie płytą pełną 94 | **115,62**
- kratka, tuleje wentylacyjne lub podcięcie wentylacyjne 26 | **31,98**
- zawiasy PRIME (dotyczy dedykowanych ościeżnic) 20 | **24,60**
- zamek PRIME z czołem polysk (srebrny lub złoty) 10 | **12,30**
- trzeci zawias 3D 66 | **81,18**
- zamek magnetyczny 45 | **55,35**
- przygotowanie do skrót (maksymalnie 60 mm) 26 | **31,98**
- zamek hakowy z pochwytnymi bocznymi (drzwi przesuwne) 151 | **185,73**
- nakładki na zawiasy standard (komplet na jedną sztukę) 4,66 | **5,73**
- klamka z szyldem (str. 176)

Porta STYL

od 269,- | **330,87**

cena skrzydła netto | brutto (PLN)



Porta STYL 5, Dąb Kalifornia



Kolekcja w stylu
NOWOCZESNYM



Porta STYL 1, Wenge



model 1



model 2



model 3



model 4



model 5



model 1*

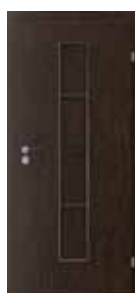

model 2*



model 3*



model 4*



model 5*

* zamiast szyby wypełnienie dwustronnie okleinowanymi panelami



60 - 110

120 - 200

KOLORYSTYKA

Okleina Portadecor ★★★★★☆



* do wyczerpania zapasów

Okleina Portasynchro 3D ★★★★★☆

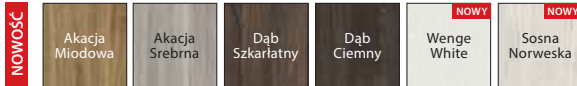

Okleina CPL HQ 0,2 ★★★★★☆

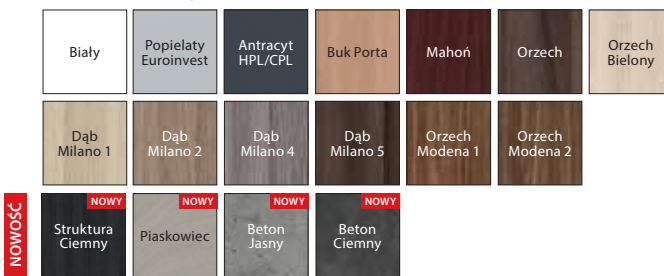

Okleina Portaperfect 3D ★★★★★☆



CENNIK NETTO | BRUTTO PLN

MODELE	Portadecor (Buk Bawaria)	Portadecor (pozostałe kolory), Portasynchro 3D	CPL HQ, Portaperfect 3D
1, 2	269 330,87	289 355,47	359 441,57
3, 4	319 392,37	329 404,67	399 490,77
5	439 539,97	459 564,57	529 650,67

Modele 1-5 z wypełnieniem panelowym zamiast szyby niedostępne w Portaperfect 3D.



model z szybą



model z panelem

KONSTRUKCJA SKRZYDŁA

Modele 1, 2, 3 i 4 wypełnienie „plaster miodu” lub płyta wiórowa otworowa wzmocniona wewnętrznym ramiakiem ze sklejki (opcja za dopłatą). Model 5 wypełnienie płytą wiórową pełną. Całość obłożona jest płytą HDF. W wykonaniu CPL HQ boki skrzydła pokryte są taśmą ABS.

AKCESORIA W CENIE SKRZYDŁA

- Dwa zawiasy czopowe standard, dostępny także pakiet PRIME, *patrz Dopłaty*
- Trzy zawiasy w skrzydle o wymiarze „100” lub „110”
- Zamek: na klucz zwykły, z blokadą łazienkową lub dostosowany pod wkładkę patentową
- Szyba wzór: matowa hartowana lub „chinchilla”
- Pochwyty okrągły (do drzwi przesuwnych)

OŚCIEŻNICE

Rekomendowane ościeżnice przylgowe:

- Porta SYSTEM str. 150
- MINIMAX str. 148

Rekomendowane ościeżnice bezprzylgowe:

- Porta SYSTEM ELEGANCE str. 152
- LEVEL str. 154

UWAGI

- Aprobata Techniczna AT-15-3691/2012, ITB Warszawa.
- Rozmiar „100” i „110” jest niedostępny dla skrzydła model 5.
- Dwa rzędy tulei niedostępne dla skrzydła model 5.
- Wypełnienie płyta otworowa i płyta pełna zawiera przygotowanie do skrótów w standardzie.
- Rozmiar „110” dostępny tylko z wypełnieniem płytą wiórową otworową. Wymiary przeszkleń jak w rozmiarze „100”.
- Możliwość dowolnego zestawienia wymiarów skrzydeł w drzwiach podwójnych.
- Przy drzwiach podwójnych bezprzylgowych należy zamawiać skrzydło czynne i bierne.
- Skrzydło podwójne niedostępne z zamkiem magnetycznym.

DOPLĄTY

- rozmiar „100”, „110” 50 | **61,50**
- wypełnienie płytą wiórową otworową 70 | **86,10**
- **NOWOŚĆ** – nowe kolory w okleinie CPL 0,2 mm 49 | **60,27**
- kratka, tuleje wentylacyjne lub podcięcie wentylacyjne 26 | **31,98**
- zawiasy PRIME (dotyczy dedykowanych ościeżnic) 20 | **24,60**
- zamek PRIME z czołem połysk (srebrny lub złoty) 10 | **12,30**
- trzeci zawias 3D 66 | **81,18**
- zamek magnetyczny 45 | **55,35**
- **PROMOCJA** – w drzwiach w pokryciu CPL – pakiet PRIME (srebrny lub złoty) 0 zł
- przygotowanie do skrótów (maksymalnie 60 mm) 26 | **31,98**
- zamek hakowy z pochwytyami bocznymi (drzwi przesuwne) 151 | **185,73**
- nakładki na zawiasy standard (komplet na jedną sztukę) 4,66 | **5,73**
- klamka z szyldem (str. 176)

Porta PASKY

od 279,- | **343,17**

cena skrzydła netto | brutto (PLN)



Porta PASKY 4, Dąb Ciemny



Kolekcja w stylu
NOWOCZESNYM



Porta PASKY 1, Dąb Szkarłatny



model 1



model 2



model 3



model 4



model 5

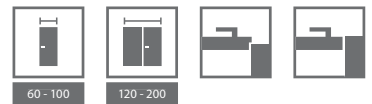

KOLORYSTYKA

Okleina Portadecor ★★★★★



* do wyczerpania zapasów

Okleina Portasynchro 3D ★★★★★

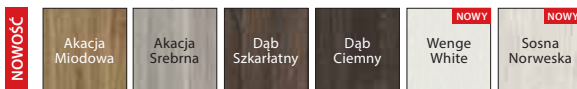

Okleina Portaperfect 3D ★★★★★



CENNIK NETTO | BRUTTO PLN

MODELE	Lakierowane (Portadecor, Portasynchro 3D)	Lakierowane (Portaperfect 3D)
1	279 343,17	349 429,27
2-5	529 650,67	599 736,77



dekoracyjna listwa przy szybie
– model 2



dekoracyjna listwa przy panelu
– model 3

KONSTRUKCJA SKRZYDŁA

Skrzydło w kolorze białym. Wybiera się jedynie kolor pasków. Wypełnienie stanowi „plaster miodu” lub płyta wiórowa otworowa wzmocniona wewnętrznym ramiakiem ze sklejki (opcja za dopłatą). Całość obłożona jest płytą HDF. Wzory przeszlifowane z szybą matową hartowaną o grubości 8 mm, która stanowi element konstrukcyjny skrzydła.

AKCESORIA W CENIE SKRZYDŁA

- Dwa zawiasy czopowe standard, dostępny także pakiet PRIME, *patrz Dopłaty*
- Trzy zawiasy w skrzydle o wymiarze „100”
- Zamek: na klucz zwykły, z blokadą łazienkową lub dostosowany pod wkładkę patentową
- Szyba matowa hartowana

OŚCIEŻNICE

Rekomendowane ościeżnice przylgowe:

- Porta SYSTEM *str. 150*
- MINIMAX *str. 148*

Rekomendowane ościeżnice bezprzylgowe:

- Porta SYSTEM ELEGANCE *str. 152*
- LEVEL *str. 154*

UWAGI

- Aprobata Techniczna AT-15-3691/2012, ITB Warszawa.
- Wypełnienie płyta otworowa i płyta pełna zawiera przygotowanie do skrótu w standardzie.
- **Opcja przygotowanie do skrótu dotyczy modelu 1.**
- Możliwość dowolnego zestawienia wymiarów skrzydeł w drzwiach podwójnych.
- Przy drzwiach podwójnych bezprzylgowych należy zamawiać skrzydło czynne i bierne.
- Skrzydło podwójne niedostępne z zamkiem magnetycznym.

DOPLĄTY

- rozmiar „100” 50 | **61,50**
- wypełnienie płytą wiórową otworową 70 | **86,10**
- tuleje wentylacyjne 26 | **31,98**
- zawiasy PRIME (dotyczy dedykowanych ościeżnic) 20 | **24,60**
- zamek PRIME z czołem połysk (srebrny lub złoty) 10 | **12,30**
- trzeci zawias 3D 66 | **81,18**
- zamek magnetyczny 45 | **55,35**
- przygotowanie do skrótu (maksymalnie 60 mm) 26 | **31,98**
- zamek hakowy z pochwytyami bocznymi (drzwi przesuwne) 151 | **185,73**
- nakładki na zawiasy standard (komplet na jedną sztukę) 4,66 | **5,73**
- klamka z szyldem (str. 176)

Porta TWIST

od 359,- | **441,57**

cena skrzydła netto | brutto (PLN)



Porta TWIST A.3, Buk Bavaria



Kolekcja w stylu
NOWOCZESNYM



Porta TWIST A.3, Orzech Verona 2



model A.0



model A.1



model A.3



model B.0



model B.1



model B.2



model C.0



model C.1



model D.0



model D.1



KOLORYSTYKA

Okleina Portadecor ★★★★★☆



* do wyczerpania zapasów

Okleina Portasynchro 3D ★★★★★☆



Okleina Portaperfect 3D ★★★★★☆



CENNIK NETTO | BRUTTO PLN

MODELE	Portadecor, Portasynchro 3D	Portaperfect 3D
wszystkie modele	359 441,57	429 527,67



delikatna ramka z szybą
– model A.3



delikatna ramka z panelem
– model A.0

KONSTRUKCJA SKRZYDŁA

Wypełnienie stanowi konstrukcja mieszana „plastra miodu” i płyty stabilizującej lub płyty pełnej wzmocnionej sklejką (opcja za dopłatą). Całość obłożona jest płytą HDF. Konstrukcje skrzydła uzupełniają zamiennie szyba lub panel płaski.

AKCESORIA W CENIE SKRZYDŁA

- Dwa zawiasy czopowe standard, dostępny także pakiet PRIME, *patrz Dopłaty*
- Trzy zawiasy (w skrzydle o wymiarze „100” lub „110”)
- Zamek: na klucz zwykły, z blokadą łazienkową lub dostosowany pod wkładkę patentową
- Szyba matowa hartowana
- Pochwyty okrągłe (do drzwi przesuwnych)

OŚCIEŻNICE

Rekomendowane ościeżnice przylgowe:

- Porta SYSTEM *str. 150*
- MINIMAX *str. 148*

Rekomendowane ościeżnice bezprzylgowe:

- Porta SYSTEM ELEGANCE *str. 152*
- LEVEL *str. 154*

UWAGI

- Aprobata Techniczna AT-15-3691/2012, ITB Warszawa.
- Wypełnienie „płyta pełna wzmocniona sklejką” zawiera przygotowanie do skrótu w standardzie.
- Rozmiar „60” i „120” (dwuskrzydłowe) jest niedostępny dla modeli A i D.
- Rozmiar „110” dostępny tylko z wypełnieniem z płyty pełnej wzmocnionej sklejką.
- Możliwość dowolnego zestawienia wymiarów skrzydeł w drzwiach podwójnych. Przy drzwiach podwójnych bezprzylgowych należy zamawiać skrzydło czynne i bierne.
- Skrzydło podwójne niedostępne z zamkiem magnetycznym.

DOPLĄTY

- rozmiar „100”, „110” 50 | **61,50**
- wypełnienie płytą wiórową otworową i/lub pełną 70 | **86,10**
- kratka, tuleje wentylacyjne lub podcięcie wentylacyjne 26 | **31,98**
- zawiasy PRIME (dotyczy dedykowanych ościeżnic) 20 | **24,60**
- zamek PRIME z czołem połysk (srebrny lub złoty) 10 | **12,30**
- trzeci zawias 3D 66 | **81,18**
- zamek magnetyczny 45 | **55,35**
- przygotowanie do skrótu (maksymalnie 60 mm) 26 | **31,98**
- zamek hakowy z pochwytyami bocznymi (drzwi przesuwne) 151 | **185,73**
- nakładki na zawiasy standard (komplet na jedną sztukę) 4,66 | **5,73**
- klamka z szyldem (str. 176)

Porta FOCUS

od 209,- | **257,07**

cena skrzydła netto | **brutto** (PLN)



Kolekcja w stylu
NOWOCZESNYM

Porta FOCUS 2.0 szyba „zebra” biała przezroczysta, Dąb Ciemny



Porta FOCUS 4.B, szyba mat, Orzech Bielony



model 1.B



model 1.C



model 1.D



model 1.E



model 2.0
szyba mat



model 2.0
szyba „kratka”
biała mat



model 2.0
szyba „zebra”
biała mat



model 2.0
szyba „drabinka”



model 2.0
szyba
„kwadraciki”



model 2.0
szyba „falka”



model 3.A



model 3.B



model 3.C



model 4.A



model 4.B



KOLORYSTYKA

Okleina Portadecor ★★☆☆☆☆



* do wyczerpania zapasów

Okleina Portasynchro 3D ★★☆☆☆☆



Okleina Portaperfect 3D ★★☆☆☆☆



CENNIK NETTO | BRUTTO PLN

MODELE	Portadecor, Portasynchro 3D	Portaperfect 3D
1.B – 1.E	209 257,07	–
2.0, 3.A – 3.C	499 613,77	569 699,87
4.A	409 503,07	479 589,17
4.B	509 626,07	579 712,17



frezowanie
– model 1.D



łączenie z szybą „na okrągło”
– model 2.0



łączenie z szybą „na kant”
– modele z grupy 3 i 4

KONSTRUKCJA SKRZYDŁA

Wypełnienie stanowi „plaster miodu” lub płyta wiórowa otworowa wzmocniona wewnętrznym ramiakiem ze sklejk (opcja za dopłatą). Całość obłożona jest płytą HDF. Wzory przeszklone z szybą matową hartowaną o grubości 8 mm, która stanowi element konstrukcyjny skrzydła.

AKCESORIA W CENIE SKRZYDŁA

- Dwa zawiasy czopowe standard, dostępny także pakiet PRIME, *patrz Dopłaty*
- Trzy zawiasy w skrzydle o wymiarze „100” lub „110”
- Zamek: na klucz zwykły, z blokadą łazienkową, dostosowany pod wkładkę patentową
- Szyba matowa hartowana
- Szyba hartowana „kratka” lub „zebra” przezroczysta (biała i brązowa)
- Pochwyty okrągły (do drzwi przesuwnych)

OŚCIEŻNICE

Rekomendowane ościeżnice przylgowe:

- Porta SYSTEM str. 150
- MINIMAX str. 148

Rekomendowane ościeżnice bezprzylgowe:

- Porta SYSTEM ELEGANCE str. 152
- LEVEL str. 1548

UWAGI

- Aprobata Techniczna AT-15-3691/2012, ITB Warszawa.
- **Kratka, podcięcie wentylacyjne i przygotowanie do skrótó dostępne tylko w skrzydłach pełnych grupy 1.**

- Wypełnienie płyta otworowa i płyta pełna zawiera przygotowanie do skrótó w standardzie.
- Rozmiar „110” dostępny tylko z wypełnieniem płyta wiórowa.
- Możliwość dowolnego zestawienia wymiarów skrzydeł w drzwiach podwójnych. Przy drzwiach podwójnych bezprzylgowych należy zamawiać skrzydło czynne i bierne.
- Modele z grupy 3 i 4 wykonane „na kant”. Szyba tylko matowa.
- Model 4.B dostępny jedynie z wypełnieniem płyta wiórowa otworowa bez dodatkowej dopłaty.
- Rozmiar „110” niedostępny dla modeli z grupy 4.
- **Stały wymiar szyb, tylko modele z grupy 2, 3, model 4.A.**
- Skrzydło podwójne niedostępne z zamkiem magnetycznym.

DOPLĄTY

- rozmiar „100”, „110” 50 | **61,50**
- szyby „kratka” lub „zebra” mat (biała i brązowa) 25 | **30,75**
- – dopłata do wersji z szybą matową (nie dotyczy modeli 4.A, 4.B) 70 | **86,10**
- wypełnienie płytą wiórową otworową 20 | **24,60**
- kratka, tuleje wentylacyjne lub podcięcie wentylacyjne 26 | **31,98**
- zawiasy PRIME (dotyczy dedykowanych ościeżnic) 20 | **24,60**
- zamek PRIME z czołem połysk (srebrny lub złoty) 10 | **12,30**
- trzeci zawias 3D 66 | **81,18**
- zamek magnetyczny 45 | **55,35**
- przygotowanie do skrótó (maksymalnie 60 mm) 26 | **31,98**
- zamek hakowy z pochwyty bocznymi (drzwi przesuwne) 151 | **185,73**
- nakładki na zawiasy standard (komplet na jedną sztukę) 4,66 | **5,73**
- klamka z szyldem (str. 176)

Porta FIT

od 309,- | **380,07**

cena skrzydła netto | brutto (PLN)



EKSPERT POLECA

Połączenie trwałej konstrukcji wraz z nowoczesnym designem.



Kolekcja w stylu
UNIWERSALNYM

Porta FIT A.6, Orzech Verona 2



Porta FIT C.3, Dąb Południowy



model A.0



model A.2



model A.6



model B.2



model B.5



model C.0



model C.1



model C.2



model C.3



model D.0



model D.1



model D.2



model D.3



model I.0



model I.1



KOLORYSTYKA

Okleina Portadecor ★★★★★☆



* do wyczerpania zapasów

Okleina Portasynchro 3D ★★★★★☆

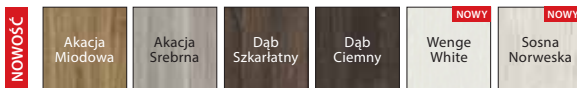

Okleina Portadur ★★★★★☆



Okleina Portaperfect 3D ★★★★★☆



Okleina CPL HQ 0,2 ★★★★★☆

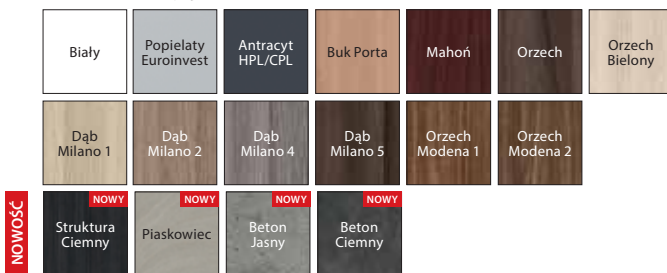

CENNIK NETTO | BRUTTO PLN

MODELE	Portadecor, Portasynchro 3D	Portadur	CPL HQ, Portaperfect 3D
A.0 – C.3	309 380,07	379 466,17	379 466,17
D.0 – D.3	409 503,07	489 601,47	479 589,17
I.0 – I.1	309 380,07	379 466,17	379 466,17



ramka z szybą
* okleina CPL – ramka zaokrąglona



ramka z panelem
* okleina CPL – ramka zaokrąglona

KONSTRUKCJA SKRZYDŁA

W modelach A, B, C oraz I wypełnienie „plaster miodu” i płyta stabilizująca lub w całości płyta pełna wzmocniona sklejką (opcja za dopłatą), w modelu D płyta pełna. Całość obłożona jest płytą HDF. W wykończeniu CPL HQ, boki skrzydła pokryte są taśmą brzegową ABS.

AKCESORIA W CENIE SKRZYDŁA

- Dwa zawiasy czopowe standard, dostępny także pakiet PRIME, *patrz Dopłaty*
- Trzy zawiasy w skrzydle o wymiarze „100” oraz we wszystkich rozmiarach w okleinie Portadur
- Zamek: na klucz zwykły, z blokadą łazienkową lub dostosowany pod wkładkę patentową
- Szyba matowa hartowana lub „chinchilla”, MasterCarre
- Pochwyty okrągły (do drzwi przesuwnych)

OŚCIEŻNICE

Rekomendowane ościeżnice przylgowe:

- Porta SYSTEM str. 150
- MINIMAX str. 148

Rekomendowane ościeżnice bezprzylgowe:

- Porta SYSTEM ELEGANCE str. 152
- LEVEL str. 154

UWAGI

- Aprobata Techniczna AT-15-3691/2012, ITB Warszawa.
- Dla rozmiaru „110” z uwagi na wielkość przeszklenia w modelu A szyba matowa nie jest hartowana.
- Możliwość dowolnego zestawienia wymiarów skrzydeł w drzwiach podwójnych. Przy drzwiach podwójnych bezprzylgowych należy zamawiać skrzydło czynne i bierne.
- Skrzydło podwójne niedostępne z zamkiem magnetycznym.

DOPLĄTY

- rozmiar „100” 50 | **61,50**
- wypełnienie płytą wiórową otworową/lub pełną 70 | **86,10**
- **NOWOŚĆ** – nowe kolory w okleinie CPL 0,2 mm 49 | **60,27**
- kratka, tuleje wentylacyjne lub podcięcie wentylacyjne 26 | **31,98**
- zawiasy PRIME (dotyczy dedykowanych ościeżnic) 20 | **24,60**
- zamek PRIME z czolem połysk (srebrny lub złoty) 10 | **12,30**
- trzeci zawias 3D 66 | **81,18**
- zamek magnetyczny 45 | **55,35**
- **PROMOCJA** – w drzwiach w pokryciu CPL – pakiet PRIME 0 zł
- przygotowanie do skrótu (maksymalnie 60 mm) 26 | **31,98**
- zamek hakowy z pochwytyami bocznymi (drzwi przesuwne) 151 | **185,73**
- nakładki na zawiasy standard (komplet na jedną sztukę) 4,66 | **5,73**
- klamka z szyldem (str. 176)

Porta FIT

od 329,- | **404,67**

cena skrzydła netto | brutto (PLN)



EKSPERT POLECA

Połączenie trwałej konstrukcji wraz z nowoczesnym designem.



Kolekcja w stylu
NOWOCZESNYM

Porta FIT H.3, Biały



Porta FIT G.5, Wenge



model E.0



model E.3



model F.2



model F.3



model F.6



model G.0



model G.2



model G.3



model G.4



model G.5



model H.0



model H.1



model H.2



model H.3



model H.4



KOLORYSTYKA

Okleina Portadecor ★★★★★☆



* do wyczerpania zapasów

Okleina Portasynchro 3D ★★★★★☆

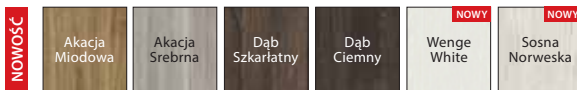

Okleina Portadur ★★★★★☆

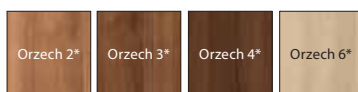

Okleina Portaperfect 3D ★★★★★☆



Okleina CPL HQ 0,2 ★★★★★☆

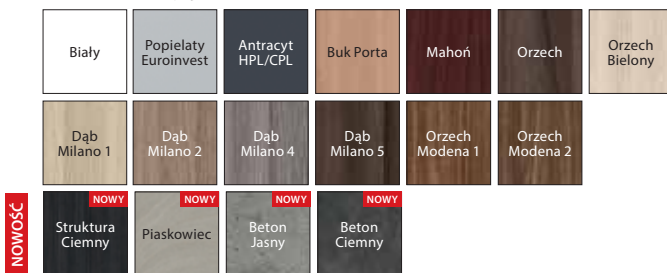

CENNIK NETTO | BRUTTO PLN

MODELE	Portadecor, Portasynchro 3D	Portadur	CPL HQ, Portaperfect 3D
E.0 – H.4	329 404,67	389 478,47	399 490,77



ramka z szybą
* okleina CPL – ramka zaokrąglona



ramka z panelem
* okleina CPL – ramka zaokrąglona

KONSTRUKCJA SKRZYDŁA

Wypełnienie stanowi „plaster miodu” i płyta stabilizująca lub w całości płyta pełna wzmocniona sklejką (opcja za dopłatą). Całość obłożona jest płytą HDF. Konstrukcje skrzydła uzupełniają szyba lub panel płaski. W wykonaniu CPL HQ boki skrzydła pokryte są taśmą brzegową ABS.

AKCESORIA W CENIE SKRZYDŁA

- Dwa zawiasy czopowe standard, dostępny także pakiet PRIME, *patrz Dopłaty*
- Trzy zawiasy w skrzydle o wymiarze „100” oraz we wszystkich rozmiarach w okleinie Portadur
- Zamek: na klucz zwykły, z blokadą łazienkową lub dostosowany pod wkładkę patentową
- Szyba matowa hartowana lub „chinchilla”, MasterCarre
- Szyba hartowana „kratka” przezroczysta (biała i brązowa) – tylko dla skrzydeł grupy H
- Pochwyty okrągłe (do drzwi przesuwnych)

OŚCIEŻNICE

Rekomendowane ościeżnice przylgowe:

- Porta SYSTEM *str. 150*
- MINIMAX *str. 148*

Rekomendowane ościeżnice bezprzylgowe:

- Porta SYSTEM ELEGANCE *str. 152*
- LEVEL *str. 154*

UWAGI

- Aprobata Techniczna AT-15-3691/2012, ITB Warszawa.
- Kratka, tuleje wentylacyjne 2 rzędy niedostępne dla modelu H.
- **Rozmiar „100” w okleinie Portadur występuje wyłącznie w usłoju pionowym.**
- Możliwość dowolnego zestawienia wymiarów skrzydeł w drzwiach podwójnych. Przy drzwiach podwójnych bezprzylgowych należy zamawiać skrzydło czynne i bierne.
- Skrzydło podwójne niedostępne z zamkiem magnetycznym.

DOPLATY

- rozmiar „100” 50 | **61,50**
- wypełnienie płytą wiórową otworową i/lub pełną 70 | **86,10**
- **NOWOŚĆ** – nowe kolory w okleinie CPL 0,2 mm 49 | **60,27**
- szyby „kratka” mat (biała i brązowa) – tylko dla skrzydeł grupy H 25 | **30,75**
- kratka, tuleje wentylacyjne lub podcięcie wentylacyjne 26 | **31,98**
- zawiasy PRIME (dotyczy dedykowanych ościeżnic) 20 | **24,60**
- zamek PRIME z czołem polysk (srebrny lub złoty) 10 | **12,30**
- trzeci zawias 3D 66 | **81,18**
- zamek magnetyczny 45 | **55,35**
- **PROMOCJA** – w drzwiach w pokryciu CPL – pakiet PRIME 0 zł
- przygotowanie do skrót (maksymalnie 60 mm) 26 | **31,98**
- zamek hakowy z pochwytyami bocznymi (drzwi przesuwne) 151 | **185,73**
- nakładki na zawiasy standard (komplet na jedną sztukę) 4,66 | **5,73**
- klamka z szyldem (str. 176)

Porta NOVA

od 309,- | **380,07**

cena skrzydła netto | brutto (PLN)



EKSPERT POLECA

Lustro to idealne rozwiązanie dla małych mieszkań. Optycznie powiększa i rozświetla pomieszczenie.



Kolekcja w stylu
UNIWERSALNYM

Porta NOVA 2.2 z lustrem, Dąb Szkarłatny



Porta NOVA 1.1, Dąb Ciemny



model 1.1



model 1.2



model 1.3



model 2.1



model 2.2



model 2.2
z lustrem



model 3.1



model 3.2

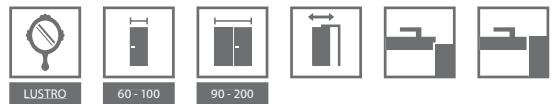

KOLORYSTYKA

Okleina Portadecor ★★☆☆☆☆



* do wyczerpania zapasów

Okleina Portasynchro 3D ★★☆☆☆☆

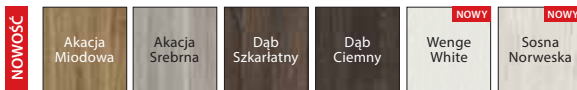

Okleina Portadur ★★☆☆☆☆

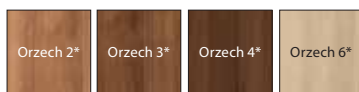

* do wyczerpania zapasów w usłojeniu poziomo-pionowym

Okleina Portaperfect 3D ★★☆☆☆☆



CENNIK NETTO | BRUTTO PLN

MODELE Portadecor, Portasynchro 3D	pełne, szyba „chinchilla”	szyba „żaluzja”	szyba matowa, „MasterCarre”, „kratka” przezroczysta
2.1, 3.1	459 564,57	–	–
2.2	459 564,57	–	529 650,67
3.2	459 564,57	479 589,17	499 613,77
MODELE Portadur	pełne, szyba „chinchilla”	szyba „żaluzja”	szyba matowa, „MasterCarre”, „kratka” przezroczysta
1.1	309 380,07	–	–
1.2	379 466,17	389 478,47	409 503,07
1.3	409 503,07	449 552,27	479 589,17
2.1, 3.1	509 626,07	–	–
2.2	509 626,07	–	579 712,17
3.2	509 626,07	529 650,67	549 675,27
MODELE Portaperfect 3D	pełne, szyba „chinchilla”	szyba „żaluzja”	szyba matowa, „MasterCarre”, „kratka” przezroczysta
2.1, 3.1	529 650,67	–	–
2.2	529 650,67	–	599 736,77
3.2	529 650,67	549 675,27	569 699,87



ramka z szybą



ramka z płytą

KONSTRUKCJA SKRZYDŁA

Wypełnienie skrzydeł: grupa 1 – „plaster miodu” lub płyta wiórowa otworowa wzmocniona wewnętrznym ramiakiem ze sklejki (opcja za dopłatą), grupa 2 i 3 – płyta wiórowa pełna. Całość obłożona jest płytą HDF. Model 2.2 możliwy do wykonania z lustrem na jedną lub na dwie strony. Przy wyborze skrzydła z lustrem na jedną stronę z drugiej znajduje się płytina.

AKCESORIA W CENIE SKRZYDŁA

- Zamek: na klucz zwykły, z blokadą łazienkową lub dostosowany pod wkładkę patentową
- Dwa zawiasy czopowe standard lub trzy zawiasy w skrzydle o wymiarze „100” oraz w okleinie Portadur, dostępny także pakiet PRIME, *patrz Dopłaty*
- Szyba – wzory: „chinchilla”, „żaluzja” 1, matowa hartowana, MasterCarre
- Szyba hartowana „kratka” przezroczysta (biała i brązowa)
- Przygotowanie do skrótu maksymalnie 60 mm (tylko grupa 2 i 3)
- Pochwyty okrągły (do drzwi przesuwnych)

OŚCIEŻNICE

Rekomendowane ościeżnice przylgowe:

- Porta SYSTEM str. 150
- MINIMAX str. 148

Rekomendowane ościeżnice bezprzylgowe:

- Porta SYSTEM ELEGANCE str. 152
- LEVEL str. 154

UWAGI

- Aprobata Techniczna AT-15-3691/2012, ITB Warszawa.

1 Niedostępne dla modelu 2.2.

- **Kratka, tuleje wentylacyjne 2 rzędy dostępne tylko dla modeli grupy 1.**
- Wypełnienie płytą otworową i płytą pełną zawiera przygotowanie do skrótu w standardzie.
- Rozmiar „100” dostępny tylko w grupie 1 i 3 występuje wyłącznie w usłojeniu pionowym.
- Możliwość dowolnego zestawienia wymiarów skrzydeł w drzwiach podwójnych. Skrzydło bierne (dostawka) w rozmiarach „30”, „40”, „50” tylko w wersji pełnej w usłojeniu pionowym. Przy drzwiach podwójnych bezprzylgowych należy zamawiać skrzydło czynne i bierne.
- **Modele z grupy 1 dostępne tylko w pokryciu Portadur.**
- Skrzydło podwójne niedostępne z zamkiem magnetycznym.

DOPLATY

- rozmiar „100” 50 | **61,50**
- wypełnienie płytą wiórową otworową 70 | **86,10**
- szyby „kratka” mat (biała i brązowa) – dopłata do wersji z szybą matową 25 | **30,75**
- lustro na jedną stronę 150 | **184,50**
- lustro na dwie strony 300 | **369,00**
- kratka, tuleje wentylacyjne lub podcięcie wentylacyjne 26 | **31,98**
- zawiasy PRIME (dotyczy dedykowanych ościeżnic) 20 | **24,60**
- zamek PRIME z czolem połysk (srebrny lub złoty) 10 | **12,30**
- trzeci zawias 3D 66 | **81,18**
- zamek magnetyczny 45 | **55,35**
- przygotowanie do skrótu (maksymalnie 60 mm) 26 | **31,98**
- bulaj – ze stali nierdzewnej (wyłącznie model 1.1) 401 | **493,23**
- zamek hakowy z pochwytnymi bocznymi (drzwi przesuwne) 151 | **185,73**
- nakładki na zawiasy standard (komplet na jedną sztukę) 4,66 | **5,73**
- klamka z szyldem (str. 176)

Porta NOVA

od 479,- | **589,17**

cena skrzydła netto | brutto (PLN)

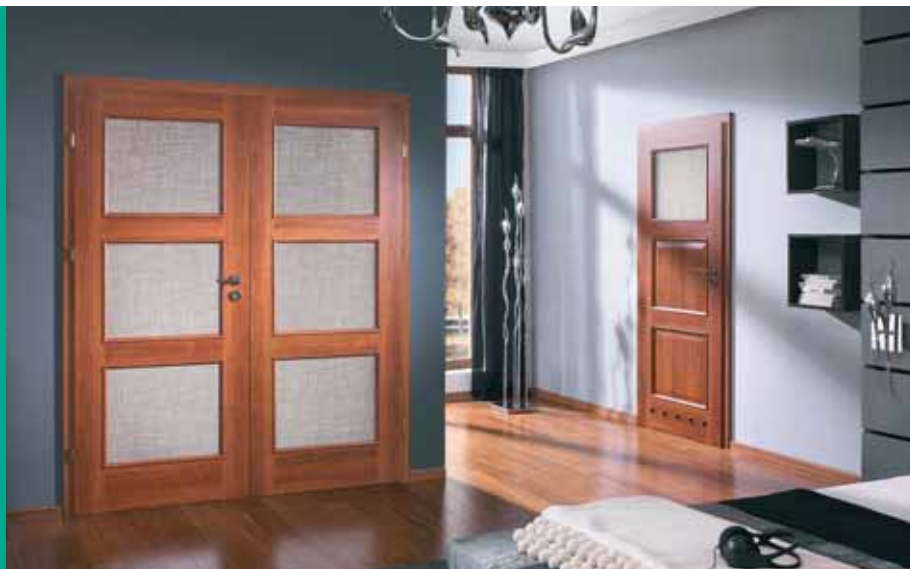

EKSPERT POLECA

Zastosowanie płyty wiórowo-otworowej, zapewnia większe wyciszenie pomieszczenia.



Kolekcja w stylu
UNIWERSALNYM

Porta NOVA 4.2, 4.4, Orzech 3



Porta NOVA 5.5, Dąb Klasyczny



model 4.1



model 4.2



model 4.3



model 4.4



model 5.1



model 5.2



model 5.3



model 5.4



model 5.5



60 - 100

120 - 200

KOLORYSTYKA

Okleina Portadecor ★★★★★



* do wyczerpania zapasów

Okleina Portasynchro 3D ★★★★★

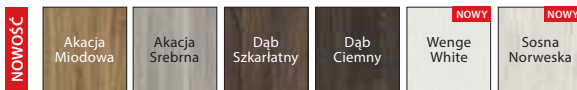

Okleina Portadur ★★★★★



* do wyczerpania zapasów w usłojeniu pionowo-pionowym

Okleina Portaperfect 3D ★★★★★



układ okleiny Portadecor, Portasynchro 3D, Portaperfect 3D



układ okleiny Portadur

CENNIK NETTO | BRUTTO PLN

MODELE	Portadecor, Portasynchro 3D		Portadur	
	pełne, szyba „chinchilla”, „żaluzja”	matowa, „MasterCarre”, „kratka” przezroczysta	pełne, szyba „chinchilla”, „żaluzja”	szyba matowa, „MasterCarre”, „kratka” przezroczysta
4.1	479 589,17	–	529 650,67	–
4.2	479 589,17	509 626,07	529 650,67	559 687,57
4.3	479 589,17	529 650,67	529 650,67	579 712,17
4.4	479 589,17	559 687,57	529 650,67	609 749,07
5.1	519 638,37	–	569 699,87	–
5.2	519 638,37	549 675,27	569 699,87	599 736,77
5.3	519 638,37	569 699,87	569 699,87	619 761,37
5.4	519 638,37	599 736,77	569 699,87	649 798,27
5.5	519 638,37	619 761,37	569 699,87	669 822,87

MODELE	Portaperfect 3D	
	pełne, szyba „chinchilla”, „żaluzja”	matowa, „MasterCarre”, „kratka” przezroczysta
4.1	549 675,27	–
4.2	549 675,27	579 712,17
4.3	549 675,27	599 736,77
4.4	549 675,27	629 773,67
5.1	589 724,47	–
5.2	589 724,47	619 761,37
5.3	589 724,47	639 785,97
5.4	589 724,47	669 822,87
5.5	589 724,47	689 847,47

KONSTRUKCJA SKRZYDŁA

Wypełnienie stanowi płyta wiórowa pełna. Całość obłożona jest płytą HDF.

AKCESORIA W CENIE SKRZYDŁA

- Zamek: na klucz zwykły, z blokadą łazienkową lub dostosowany pod wkładkę patentową
- Dwa zawiasy czopowe standard lub trzy zawiasy w skrzydle o wymiarze „100” oraz w okleinie Portadur, dostępny także pakiet PRIME, *patrz Dopląty*
- Szyba – wzory: „chinchilla”, „żaluzja”, MasterCarre lub matowa hartowana
- Szyba hartowana „kratka” przezroczysta (biała i brązowa)
- Przygotowanie do skrótu maksymalnie 60 mm
- Pochwyty okrągły (do drzwi przesuwnych)

OŚCIEŻNICE

Rekomendowane ościeżnice przylgowe:

- Porta SYSTEM str. 150
- MINIMAX str. 148

Rekomendowane ościeżnice bezprzylgowe:

- Porta SYSTEM ELEGANCE str. 152
- LEVEL str. 154

UWAGI

- Aprobata Techniczna AT-15-3691/2012, ITB Warszawa.
- **Rozmiar „100” występuje wyłącznie w usłojeniu pionowym.**
- Możliwość dowolnego zestawienia wymiarów skrzydeł w drzwiach podwójnych. Przy drzwiach podwójnych bezprzylgowych należy zamawiać skrzydło czynne i bierne.
- Skrzydło podwójne niedostępne z zamkiem magnetycznym.

DOPLĄTY

- rozmiar „100”, 50 | **61,50**
- szyby „kratka” mat (biała i brązowa) dopłata do wersji z szybą matową 25 | **30,75**
- podcięcie wentylacyjne lub tuleje wentylacyjne (1 rząd) 26 | **31,98**
- zawiasy PRIME (dotyczy dedykowanych ościeżnic) 20 | **24,60**
- zamek PRIME z czołem polysk (srebrny lub złoty) 10 | **12,30**
- trzeci zawias 3D 66 | **81,18**
- zamek magnetyczny 45 | **55,35**
- zamek hakowy z pochwyty bocznymi (drzwi przesuwne) 151 | **185,73**
- nakładki na zawiasy standard (komplet na jedną sztukę) 4,66 | **5,73**
- klamka z szyldem (str. 176)

Porta NOVA

od 519,- | **638,37**

cena skrzydła netto | brutto (PLN)



Porta NOVA 6.1, Sosna Norweska

EKSPERT POLECA

Zastosowanie płyty wiórowo-otworowej, zapewnia większe wyciszenie pomieszczenia.



Kolekcja w stylu
KLASYCZNYM



Porta NOVA 6.4, Sosna Norweska



model 6.1



model 6.2



model 6.3



model 6.4



model 6.5



model 7.1



model 7.2



model 7.3



model 7.4



model 7.5



KOLORYSTYKA

Okleina Portadecor ★★☆☆☆☆



* do wyczerpania zapasów

Okleina Portasynchro 3D ★★☆☆☆☆

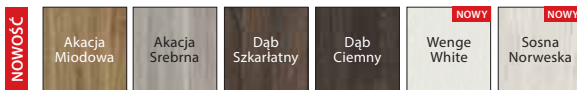

Okleina Portadur ★★☆☆☆☆

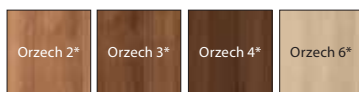

* do wyczerpania zapasów w usłojeniu poziomo-pionowym

Okleina Portaperfect 3D ★★☆☆☆☆



CENNIK NETTO | BRUTTO PLN

MODELE Portadecor, Portasynchro 3D	pełne, szyba „chinchilla”	szyba matowa
--	---------------------------	--------------

6.1, 6.3, 7.1, 7.3	519 638,37	–
6.2, 6.4, 6.5, 7.2, 7.4, 7.5	519 638,37	569 699,87

MODELE Portadur	pełne, szyba „chinchilla”	szyba matowa
--------------------	---------------------------	--------------

6.1, 6.3, 7.1, 7.3	569 699,87	–
6.2, 6.4, 6.5, 7.2, 7.4, 7.5	569 699,87	619 761,37

MODELE Portaperfect 3D	pełne, szyba „chinchilla”	szyba matowa
---------------------------	---------------------------	--------------

6.1, 6.3, 7.1, 7.3	589 724,47	–
6.2, 6.4, 6.5, 7.2, 7.4, 7.5	589 724,47	639 785,97



ramka z szybą



ramka z plynica

KONSTRUKCJA SKRZYDŁA

Wypełnienie stanowi płyta wiórowa pełna. Całość obłożona jest płytą HDF.

AKCESORIA W CENIE SKRZYDŁA

- Zamek: na klucz zwykły, z blokadą łazienkową lub dostosowany pod wkładkę patentową
- Dwa zawiasy czopowe standard lub trzy zawiasy w skrzydle o wymiarze „100” oraz w okleinie Portadur, dostępny także pakiet PRIME, *patrz Dopłaty*
- Szyba – wzór: „chinchilla”
- Przygotowanie do skrótu maksymalnie 60 mm
- Pochwyty okrągły (do drzwi przesuwnych)

OŚCIEŻNICE

Rekomendowane ościeżnice przylgowe:

- Porta SYSTEM str. 150
- MINIMAX str. 148

Rekomendowane ościeżnice bezprzylgowe:

- Porta SYSTEM ELEGANCE str. 152
- LEVEL str. 154

UWAGI

- Aprobata Techniczna AT-15-3691/2012, ITB Warszawa.
- Kratka i tuleje wentylacyjne 2 rzędy dostępne tylko dla modeli 6.5, 7.5.
- **Rozmiar „100” występuje wyłącznie w usłojeniu pionowym.**
- Możliwość dowolnego zestawienia wymiarów skrzydeł w drzwiach podwójnych. Przy drzwiach podwójnych bezprzylgowych należy zamawiać skrzydło czynne i bierne.
- Skrzydło podwójne niedostępne z zamkiem magnetycznym.

DOPLĄTY

- rozmiar „100” 50 | **61,50**
- kratka, tuleje wentylacyjne lub podcięcie wentylacyjne 26 | **31,98**
- zawiasy PRIME (dotyczy dedykowanych ościeżnic) 20 | **24,60**
- zamek PRIME z czołem polysk (srebrny lub złoty) 10 | **12,30**
- trzeci zawias 3D 66 | **81,18**
- zamek magnetyczny 45 | **55,35**
- zamek hakowy z pochwytami bocznymi (drzwi przesuwne) 151 | **185,73**
- nakładki na zawiasy standard (komplet na jedną sztukę) 4,66 | **5,73**
- szyba matowa hartowana 50 | **61,50**
- klamka z szyldem (str. 176)

Porta LINE

od 369,- | **453,87**

cena skrzydła netto | brutto (PLN)



Kolekcja w stylu
NOWOCZESNYM

Porta LINE G.1, Beton Ciemny (panele wykonanie Porta KONTRAKT, patrz str. 204)



Porta LINE H.1, Beton Ciemny



model A.1



model B.1



model C.1



model D.1

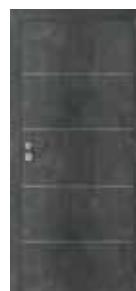

model E.1



model F.1



model G.1



model H.1



60 - 110

120 - 200

KOLORYSTYKA

Okleina Portadecor ★★★★★☆



* do wyczerpania zapasów

Okleina Portasynchro 3D ★★★★★☆



USŁOJENIE PIONOWE

USŁOJENIE POZIOME

Okleina Portadur ★★★★★☆

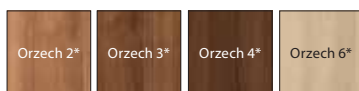

* do wyczerpania zapasów w usłojeniu poziomo-pionowym

Okleina Portaperfect 3D ★★★★★☆



Okleina CPL HQ 0,2 ★★★★★☆

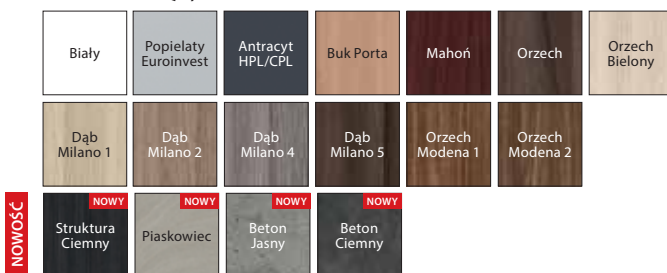

CENNIK NETTO | BRUTTO PLN

MODELE	Portadecor, Portasynchro 3D	Portadur	CPL HQ, Portaperfect 3D
A.1 – H.1	369 453,87	409 503,07	429 527,67



Jesion Capri – usłojenie poziome



intarsje srebrne

KONSTRUKCJA SKRZYDŁA

Wypełnienie stanowi „plaster miodu” lub płyta wiórowa otworowa wzmocniona wewnętrznym ramiakiem ze sklejki. Całość obłożona jest płytą HDF. Skrzydła uzupełnione są aluminiowymi intarsjami w kolorze srebrnym lub złotym o szerokości 6 mm. W wykonaniu CPL HQ boki skrzydła pokryte są taśmą brzegową ABS.

AKCESORIA W CENIE SKRZYDŁA

- Dwa zawiasy czopowe standard, dostępny także pakiet PRIME, *patrz Doplaty*
- Trzy zawiasy w skrzydle o wymiarze „100” oraz we wszystkich rozmiarach w okleinie Portadur
- Zamek: na klucz zwykły, z blokadą łazienkową lub dostosowany pod wkładkę patentową
- Pochwyty okrągły (do drzwi przesuwnych)

OŚCIEŻNICE

Rekomendowane ościeżnice przylgowe:

- Porta SYSTEM str. 150
- MINIMAX str. 148

Rekomendowane ościeżnice bezprzylgowe:

- Porta SYSTEM ELEGANCE str. 152
- LEVEL str. 154

UWAGI

- Aprobata Techniczna AT-15-3691/2012, ITB Warszawa.
- Tuleje wentylacyjne niedostępne dla modelu D.1.
- Przygotowanie do skrótu za dopłatą dotyczy skrzydeł z wypełnieniem „plaster miodu”.
- Wypełnienie płyta otworowa i płyta pełna zawiera przygotowanie do skrótu w standardzie.
- Rozmiar „110” – dostępny tylko z wypełnieniem płyta wiórowa otworowa.
- Możliwość dowolnego zestawienia wymiarów skrzydeł w drzwiach podwójnych. Przy drzwiach podwójnych bezprzylgowych należy zamawiać skrzydło czynne i bierne.
- Skrzydło podwójne niedostępne z zamkiem magnetycznym.

DOPLATY

- rozmiar „100”, „110” 50 | **61,50**
- wypełnienie płytą wiórową otworową 70 | **86,10**
- **NOWOŚĆ** – nowe kolory w okleinie CPL 0,2 mm 49 | **60,27**
- tuleje wentylacyjne lub podcięcie wentylacyjne 26 | **31,98**
- zawiasy PRIME (dotyczy dedykowanych ościeżnic) 20 | **24,60**
- zamek PRIME z czółem połysk (srebrny lub złoty) 10 | **12,30**
- trzeci zawias 3D 66 | **81,18**
- zamek magnetyczny 45 | **55,35**
- **PROMOCJA** – w drzwiach w pokryciu CPL – pakiet PRIME 0 zł
- przygotowanie do skrótu (maksymalnie 60 mm) 26 | **31,98**
- zamek hakowy z pochwytyami bocznymi (drzwi przesuwne) 151 | **185,73**
- nakładki na zawiasy standard (komplet na jedną sztukę) 4,66 | **5,73**
- klamka z szyldem (str. 176)

Okleinowane CPL

od 289,- | **355,47**

cena skrzydła netto | brutto (PLN)



Kolekcja w stylu
UNIWERSALNYM

Okleinowane CPL 5.5, Dąb Milano 5



Okleinowane CPL 1.1, Dąb Milano 1



model 1.1



model 1.2



model 1.3



model 5.1



model 5.2



model 5.3



model 5.4



model 5.5



PROJEKT



60 - 110



90 - 200



KOLORYSTYKA

Okleina CPL HQ 0,2, CPL HQ 0,7 ★★★★★☆

Biały	Popielaty Euroinvest	Antracyt HPL/CPL	Buk Porta	Mahoń	Orzech	Orzech Bielony
Dąb Milano 1	Dąb Milano 2	Dąb Milano 4	Dąb Milano 5	Orzech Modena 1	Orzech Modena 2	
Struktura Biały*	Struktura Ciemny	Piaskowiec	Beton Jasny	Beton Ciemny		

* kolor dostępny wyłącznie z ościeżnicą metalową



Sprawdź możliwości realizacji innych modeli w Porta KONTRAKT, patrz (str. 204).

CENNIK NETTO | BRUTTO PLN

MODELE	CPL HQ 0,2 pełne, szyba „chinchilla”	CPL HQ 0,7 pełne, szyba „chinchilla”	CPL HQ 0,2 szyba matowa lub „kratka” przezroczysta (biała, brązowa)	CPL HQ 0,7 szyba matowa lub „kratka” przezroczysta (biała, brązowa)
1.1	289 355,47	399 490,77	–	–
1.2	349 429,27	459 564,57	369 453,87	479 589,17
1.3	369 453,87	479 589,17	439 539,97	549 675,27
5.1	589 724,47	–	–	–
5.2	589 724,47	–	619 761,37	–
5.3	589 724,47	–	639 785,97	–
5.4	589 724,47	–	669 822,87	–
5.5	589 724,47	–	689 847,47	–

Okleinowane CPL



ramka z szybą



ramka z płyciną

KONSTRUKCJA SKRZYDŁA

Grupa 1 – „plaster miodu” lub płyta wiórowa otworowa wzmocniona wewnętrznym ramiakiem ze sklejki (opcja za dopłatą), grupa 5 – płyta wiórowa pełna. Całość obłożona jest płytą HDF. Boki skrzydła pokryte są taśmą brzegową ABS.

AKCESORIA W CENIE SKRZYDŁA

- Zamek: na klucz zwykły, z blokadą łazienkową lub dostosowany pod wkładkę patentową
- Dwa zawiasy czopowe standard lub PRIME
- Trzy zawiasy (w skrzydle o wymiarze „100” i „110”)
- Szyba – wzory: „chinchilla”, matowa hartowana lub „kratka” przezroczysta (biała i brązowa)
- Przygotowanie do skrót (maks. 60 mm) (tylko grupa 5)
- Pochwyty okrągły (do drzwi przesuwnych)

OŚCIEŻNICE

Rekomendowane ościeżnice przylgowe:

- Porta SYSTEM str. 150
- MINIMAX str. 148

Rekomendowane ościeżnice bezprzylgowe:

- Porta SYSTEM ELEGANCE str. 152
- LEVEL str. 154

UWAGI

- Aprobata Techniczna AT-15-3691/2012, ITB Warszawa.
- Wypełnienie płyta otworowa i płyta pełna zawiera przygotowanie do skrót w standardzie.

- Rozmiar „110” dostępny tylko z wypełnieniem płyta wiórowa. Rozmiary przeszkleń – jak w „100”.
- **Przy wybraniu zawiasu PRIME skrzydło nie jest wyposażone w część zawiasową.**
- Możliwość dowolnego zestawienia wymiarów skrzydeł w drzwiach podwójnych. Skrzydło bierne (dostawka) w rozmiarach „30”, „40”, „50” tylko w wersji pełnej. Przy drzwiach podwójnych bezprzylgowych należy zamawiać skrzydło czynne i bierne.
- Możliwość realizacji innych modeli poprzez Porta KONTRAKT str. 204.
- Skrzydło podwójne niedostępne z zamkiem magnetycznym.
- **Rozmiar „80” i „90” w normie inwestycyjnej (światło przejścia 800, 900 mm) dostępny jako standard – bez dopłaty.**

DOPLATY

- rozmiar „100”, „110” 50 | **61,50**
- wypełnienie płytą wiórową otworową 70 | **86,10**
- **NOWOŚĆ** – nowe kolory w okleinie CPL 0,2 mm i 0,7 mm 49 | **60,27**
- szyby „kratka” mat (biała i brązowa) – dopłata do wersji z szybą matową 25 | **30,75**
- **PROMOCJA** – w drzwiach w pokryciu CPL – pakiet PRIME 0 zł
- trzeci zawias 3D 66 | **81,18**
- kratka, tuleje wentylacyjne (tylko grupa 1) lub podcięcie wentylacyjne 26 | **31,98**
- zamek magnetyczny 45 | **55,35**
- przygotowanie do skrót (maksymalnie 60 mm) (grupa 1) 26 | **31,98**
- bułaj – ze stali nierdzewnej (model 1.1) 401 | **493,23**
- zamek hakowy z pochwytyami bocznymi (drzwi przesuwne) 151 | **185,73**
- nakładki na zawiasy standard (komplet na jedną sztukę) 4,66 | **5,73**
- klamka z szyldem (str. 176)



45

Porta LEVEL

od 209,- | **257,07**

cena skrzydła netto | brutto (PLN)



Kolekcja w stylu
NOWOCZESNYM

Porta LEVEL B.1, Jesion Capri 3 z dedykowaną ościeżnicą LEVEL z panelem 100 cm



Porta LEVEL B.2, Jesion Capri 3
Ościeżnica LEVEL z panelem 20 cm



model A.0
Ościeżnica
z panelem 20 cm



model A.1
Ościeżnica
z panelem 20 cm



model A.2
Ościeżnica
z panelem 20 cm



model A.3
Ościeżnica
z panelem 20 cm



model B.1
Ościeżnica
z panelem 20 cm



model B.2
Ościeżnica
z panelem 20 cm

Zobacz detale www.porta.com.pl/dm/portalevel.pdf

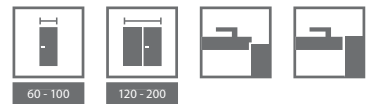

KOLORYSTYKA

Okleina Portasynchro 3D ★★☆☆☆☆



Skrzydła Porta LEVEL posiadają dedykowaną ościeżnicę LEVEL, patrz str. 154

CENNIK NETTO | BRUTTO PLN

MODELE	Portasynchro 3D
A.0	209 257,07
A.1 - B.2	359 441,57

Ceny skrzydeł czynnych / biernych, *patrz dopłaty.*



Zobacz nową kolekcję Porta LEVEL:
www.porta.com.pl/dm/portalevel.wmv



dedykowana ościeżnica LEVEL



obrzeże ABS
wysoka odporność



poziome usłojenie



intarsje srebrne

KONSTRUKCJA SKRZYDŁA

Wypełnienie „plaster miodu” lub płyta wiórowa otworowa w ramie z materiałów drewnopochodnych wzmocniona wewnętrznym ramiakiem ze sklejki. Całość obłożona jest płytą HDF. Pionowa krawędź zabezpieczona ABS.

AKCESORIA W CENIE SKRZYDŁA

- Dwa zawiasy czopowe standard, dostępny także pakiet PRIME, *patrz Dopłaty*
- Trzy zawiasy w skrzydle o wymiarze „100”
- Zamek: na klucz zwykły, z blokadą łazienkową lub dostosowany pod wkładkę patentową

OŚCIEŻNICE

Rekomendowane ościeżnice przylgowe:

- Porta SYSTEM str. 150
- MINIMAX str. 148

Rekomendowane ościeżnice bezprzylgowe:

- Porta SYSTEM ELEGANCE str. 152
- LEVEL str. 154

UWAGI

- Aprobata Techniczna AT-15-3691/2012, ITB Warszawa.
- Dwa zawiasy czopowe standard, dostępny także pakiet PRIME, *patrz Dopłaty*
- Trzy zawiasy w skrzydle o wymiarze „100”
- Zamek: na klucz zwykły, z blokadą łazienkową lub dostosowany pod wkładkę patentową

DOPLĄTY

- rozmiar „100” 50 | **61,50**
- wypełnienie płytą wiórową otworową 70 | **86,10**
- tuleje wentylacyjne lub podcięcie wentylacyjne 26 | **31,98**
- zawiasy PRIME (dotyczy dedykowanych ościeżnic) 20 | **24,60**
- zamek PRIME z czolem połysk (srebrny lub złoty) 10 | **12,30**
- trzeci zawias 3D 66 | **81,18**
- zamek magnetyczny 45 | **55,35**
- przygotowanie do skrót (maksymalnie 60 mm) 26 | **31,98**
- nakładki na zawiasy standard (komplet na jedną sztukę) 4,66 | **5,73**
- **cena detaliczna skrzydła czynnego / biernego (wypełnienie tylko z płytą otworową)** 369 | **453,87**
- klamka z szyldem (str. 176)

Porta GRANDE

od 789,- | **970,47**

cena skrzydła netto | brutto (PLN)



Porta GRANDE C.0, Biel Klasyczna (RAL 9016)

Dopasuj listwę przypodłogową GRANDE, w wybranym kolorze. patrz str.180

EKSPERT POLECA

Lustro to idealne rozwiązanie dla małych mieszkań. Optycznie powiększa i rozświetla pomieszczenie.



Kolekcja w stylu
NOWOCZESNYM



Porta GRANDE D.0, Biel Klasyczna (RAL 9016)



model A.0



model A.1



model A.1
z lustrem



model B.0



model B.1



model B.2



model B.3



model C.0



model C.1



model D.0



model D.1



model E.0



KOLORYSTYKA

Farba Akrylowa UV ★★★★★☆

Biel Klasyczna (RAL 9016)	Kość Słoniowa (RAL 9010)	Beż Jasny (RAL 1013)	Papirus Perłowy (RAL 7047)
---------------------------	--------------------------	----------------------	----------------------------



Dostosuj kolor do indywidualnych potrzeb i złóż zapytanie przez Portę KONTRAKT. Szczegóły dot. zamówień niestandardowych, patrz (str. 204).

Zestawienie nietypowych kolorów RAL, patrz Dopląty.
Minimalna ilość zamówienia to 3 szt. skrzydeł jednego koloru. Jeżeli dodatkowo zamawiana jest ościeżnica, dopłatę należy policzyć podwójnie.

GRUPA 1 – kolory RAL średnie: dopłata wg tabeli dopłat

1014 | 1015 | 6019 | 7035 | 7038 | 7044 | 7047 | 9001 | 9002 | 9003 | 9018

GRUPA 2 – kolory RAL średnie: dopłata wg tabeli dopłat

1000 | 1001 | 1002 | 1003 | 1004 | 1005 | 1006 | 1007 | 1012 | 1016 | 1017 | 1018 | 1023 | 1028 | 1032 | 1034 | 1037 | 3012 | 3015 | 6027 | 6034 | 7001 | 7004 | 7040 | 7042 | 7045

GRUPA 3 – kolory RAL średnie: dopłata wg tabeli dopłat

1011 | 1019 | 1020 | 1024 | 1027 | 1033 | 2000 | 2001 | 2003 | 2004 | 2008 | 2009 | 2010 | 2011 | 2012 | 3013 | 3014 | 3017 | 3018 | 3022 | 3027 | 4001 | 4002 | 4003 | 4005 | 4006 | 4008 | 4009 | 4010
5012 | 5014 | 5015 | 5018 | 5021 | 5023 | 5024 | 6000 | 6001 | 6002 | 6003 | 6010 | 6011 | 6013 | 6017 | 6018 | 6021 | 6024 | 6025 | 6033 | 7000 | 7002 | 7003 | 7023 | 7030 | 7031 | 7032 | 7033 | 7034
7036 | 7037 | 7039 | 7046 | 8000 | 8001 | 8024 | 8025

GRUPA 4 – kolory RAL średnie: dopłata wg tabeli dopłat

3003 | 3004 | 3005 | 3007 | 3009 | 3011 | 4004 | 4007 | 5000 | 5001 | 5002 | 5003 | 5004 | 5005 | 5007 | 5008 | 5009 | 5010 | 5011 | 5013 | 5017 | 5019 | 5020 | 5022 | 6004 | 6005 | 6006 | 6007 | 6008
6009 | 6012 | 6014 | 6015 | 6016 | 6020 | 6022 | 6026 | 6028 | 6029 | 6032 | 7005 | 7006 | 7008 | 7009 | 7010 | 7011 | 7012 | 7013 | 7015 | 7016 | 7021 | 7022 | 7024 | 7026 | 7043 | 8002 | 8003 | 8004
8007 | 8008 | 8011 | 8012 | 8014 | 8015 | 8016 | 8017 | 8019 | 8022 | 8023 | 8028

CENNIK NETTO | BRUTTO PLN

MODELE	Farba Akrylowa UV
wszystkie modele	789 970,47*

* Dotyczy przedstawionych kolorów.

Listwy przypodłogowe – patrz str. 180.

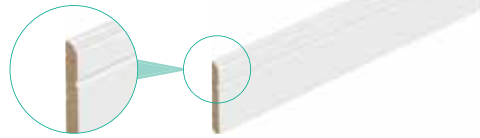

lustro – opcja



konstrukcja ramowa



szyba matowa



panel płaski

KONSTRUKCJA SKRZYDŁA

Satynowana gładka powierzchnia lakieru dzięki technice lakierowania UV.
Model A.1 możliwy do wykonania z lustrem na jedną lub na dwie strony. Przy wyborze skrzydła z lustrem na jedną stronę z drugiej znajduje się płyta płaska.

AKCESORIA W CENIE SKRZYDŁA

- Trzy zawiasy czopowe standard, lub PRIME
- Zamek z czołem srebrny lub złoty połysk: na klucz zwykły, z blokadą łazienkową lub dostosowany pod wkładkę patentową
- Szyba matowa hartowana
- Pochwyty okrągły (do drzwi przesuwanych)
- Przygotowanie do skrótu, maksymalnie 60 mm

OŚCIEŻNICE

Rekomendowane ościeżnice przylgowe:

- Porta SYSTEM str. 150
- MINIMAX str. 148

Rekomendowane ościeżnice bezprzylgowe:

- Porta SYSTEM ELEGANCE str. 152
- LEVEL str. 154

UWAGI

- Aprobata Techniczna AT-15-6515/2009, ITB Warszawa.
- Możliwość dowolnego zestawienia wymiarów skrzydeł w drzwiach podwójnych.
- Skrzydło nie jest wyposażone w część zawiasową.
- Nawiert przystosowany pod trzy zawiasy (wersja przylgowa).
- Skrzydło podwójne niedostępne z zamkiem magnetycznym.

DOPLĄTY

- rozmiar „100” 50 | **61,50**
- podcięcie wentylacyjne 26 | **31,98**
- trzeci zawias 3D 66 | **81,18**
- zamek magnetyczny 45 | **55,35**
- lustro na jedną stronę 150 | **184,50**
- lustro na dwie strony 300 | **369,00**
- dopłata do 1 szt. w nietypowych kolorach RAL (przy zamówieniu min. 3 szt. jednego koloru)
- Grupa 1 30 | **36,90**
- Grupa 2 70 | **86,10**
- Grupa 3 100 | **123,00**
- Grupa 4 120 | **147,60**
- zamek hakowy z pochwytyami bocznymi (drzwi przesuwne) 151 | **185,73**
- klamka z szyldem (str. 176)

Porta DESIRE

od 849,- | **1044,27**

cena skrzydła netto | brutto (PLN)



Kolekcja w stylu
NOWOCZESNYM

Porta DESIRE 3, Biel Klasyczna (RAL 9016)



Porta Desire 3, Biel Klasyczna (RAL9016)



model 1



model 2



model 3



model 4



KOLORYSTYKA

Farba Akrylowa UV ★★★★★☆

Biel Klasyczna (RAL 9016)	Kość Słoniowa (RAL 9010)	Beż Jasny (RAL 1013)	Papirus Perłowy (RAL 7047)
---------------------------	--------------------------	----------------------	----------------------------



Dostosuj kolor do indywidualnych potrzeb i złóż zapytanie przez Portę KONTRAKT. Szczegóły dot. zamówień niestandardowych, patrz (str. 204).

Zestawienie nietypowych kolorów RAL, patrz Dopląty.
Minimalna ilość zamówienia to 3 szt. skrzydeł jednego koloru. Jeżeli dodatkowo zamawiana jest ościeżnica, dopłatę należy policzyć podwójnie.

GRUPA 1 – kolory RAL średnie: dopłata wg tabeli dopłat

1014 | 1015 | 6019 | 7035 | 7038 | 7044 | 7047 | 9001 | 9002 | 9003 | 9018

GRUPA 2 – kolory RAL średnie: dopłata wg tabeli dopłat

1000 | 1001 | 1002 | 1003 | 1004 | 1005 | 1006 | 1007 | 1012 | 1016 | 1017 | 1018 | 1023 | 1028 | 1032 | 1034 | 1037 | 3012 | 3015 | 6027 | 6034 | 7001 | 7004 | 7040 | 7042 | 7045

GRUPA 3 – kolory RAL średnie: dopłata wg tabeli dopłat

1011 | 1019 | 1020 | 1024 | 1027 | 1033 | 2000 | 2001 | 2003 | 2004 | 2008 | 2009 | 2010 | 2011 | 2012 | 3013 | 3014 | 3017 | 3018 | 3022 | 3027 | 4001 | 4002 | 4003 | 4005 | 4006 | 4008 | 4009 | 4010
5012 | 5014 | 5015 | 5018 | 5021 | 5023 | 5024 | 6000 | 6001 | 6002 | 6003 | 6010 | 6011 | 6013 | 6017 | 6018 | 6021 | 6024 | 6025 | 6033 | 7000 | 7002 | 7003 | 7023 | 7030 | 7031 | 7032 | 7033 | 7034
7036 | 7037 | 7039 | 7046 | 8000 | 8001 | 8024 | 8025

GRUPA 4 – kolory RAL średnie: dopłata wg tabeli dopłat

3003 | 3004 | 3005 | 3007 | 3009 | 3011 | 4004 | 4007 | 5000 | 5001 | 5002 | 5003 | 5004 | 5005 | 5007 | 5008 | 5009 | 5010 | 5011 | 5013 | 5017 | 5019 | 5020 | 5022 | 6004 | 6005 | 6006 | 6007 | 6008
6009 | 6012 | 6014 | 6015 | 6016 | 6020 | 6022 | 6026 | 6028 | 6029 | 6032 | 7005 | 7006 | 7008 | 7009 | 7010 | 7011 | 7012 | 7013 | 7015 | 7016 | 7021 | 7022 | 7024 | 7026 | 7043 | 8002 | 8003 | 8004
8007 | 8008 | 8011 | 8012 | 8014 | 8015 | 8016 | 8017 | 8019 | 8022 | 8023 | 8028

CENNIK NETTO | BRUTTO PLN

MODELE	Lakierowane
1	849 1044,27
2 – 4	949 1167,27

Listwy przypodłogowe – patrz str. 180.

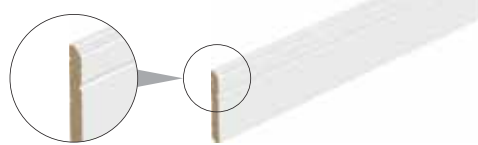

brak frezowań model 1



frezowanie model 2



intarsja model 3



intarsja model 4

KONSTRUKCJA SKRZYDŁA

Wypełnienie stanowi płyta wiórowa otworowa w ramie z klejki drewna iglastego. Całość obłożona jest płytą HDF. **Satynowa gładka powierzchnia lakieru dzięki technologii lakierowania UV.** Model 3 i 4 z intarsjami (intarsje w kolorze srebrnym).

AKCESORIA W CENIE SKRZYDŁA

- Zamek z czołem srebrny lub złoty połysk: na klucz zwykły, z blokadą łazienkową lub dostosowany pod wkładkę patentową
- Przygotowanie do skrótu, maksymalnie 60 mm

OŚCIEŻNICE

Rekomendowane ościeżnice bezprzylgowe:

- Porta SYSTEM ELEGANCE str. 152
- LEVEL str. 154

UWAGI

- Aprobata Techniczna AT-15-3691/2012, ITB Warszawa.
- Możliwość dowolnego zestawienia wymiarów skrzydeł w drzwiach podwójnych.
- Skrzydło nie jest wyposażone w część zawiasową.
- Skrzydło podwójne niedostępne z zamkiem magnetycznym.
- Wysokość „2200” realizacja przez Dział Kontraktów patrz str. 204.

DOPLĄTY

- rozmiar „100” 50 | **61,50**
- podcięcie wentylacyjne 26 | **31,98**
- trzeci zawias 3D 66 | **81,18**
- zamek magnetyczny 45 | **55,35**
- dopłata do 1 szt. w nietypowych kolorach RAL (przy zamówieniu min. 3 szt. jednego koloru)
- Grupa 1 30 | **36,90**
- Grupa 2 70 | **86,10**
- Grupa 3 100 | **123,00**
- Grupa 4 120 | **147,60**
(str. 176)
- klamka z szyldem

Porta KONCEPT

od 479,- | **589,17**

cena skrzydła netto | brutto (PLN)



EKSPERT POLECA

Tradycyjna konstrukcja ramiakowa
to gwarancja wieloletniej trwałości.



Kolekcja w stylu
NOWOCZESNYM

Porta KONCEPT A.9, Akacja Srebrna



Porta KONCEPT A.9, Dąb Havana



model A.0



model A.1



model A.2



model A.3



model A.4



model A.5



model A.6



model A.7



model A.8



model A.9



model B.0



model B.1



RAMIAKOWE



60 - 100



120 - 200



KOLORYSTYKA

Okleina Portadecor ★★★★★☆



* do wyczerpania zapasów

Okleina Portasynchro 3D ★★★★★☆



NOWOŚĆ

Okleina Portacortex ★★★★★☆

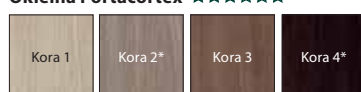

* do wyczerpania zapasów

Okleina Super Matt ★★★★★☆



Okleina Portadur ★★★★★☆

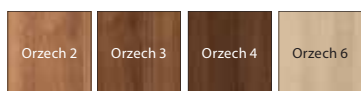

Okleina Portaperfect 3D ★★★★★☆

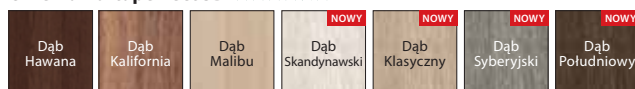

NOWOŚĆ

CENNIK NETTO | BRUTTO PLN

MODELE	Portadecor, Portasynchro 3D	Portadur, Portacortex	Super Matt, Portaperfect 3D
A.0 – A.9	509 626,07	559 687,57	579 712,17
B.0, B.1	479 589,17	529 650,67	549 675,27



Zobacz nowe modele:
www.porta.com.pl/dm/portakoncepth.wmv

POLECAMY!

SPECJALNA KONSTRUKCJA
 WIELOWARSTWOWA
 DREWNIANA



szyba matowa



panel płaski

KONSTRUKCJA SKRZYDŁA

Skrzydła w zależności od wzoru składają się z ramiaków poziomych i płytyn oraz szyby matowych wykonanych ze szkła hartowanego. Szyby matowe o grubości 6 mm.

AKCESORIA W CENIE SKRZYDŁA

- Zamek dostępny w trzech wariantach: na klucz zwykły, z blokadą łazienkową lub dostosowany pod wkładkę patentową
- Trzy zawiasy czopowe standard, dostępny także pakiet PRIME, *patrz Doplaty*
- Szyba hartowana matowa
- Przygotowanie do skrótu, maksymalnie 60 mm
- Pochwyty okrągły (do drzwi przesuwanych)

OŚCIEŻNICE

Rekomendowane ościeżnice przylgowe:

- Porta SYSTEM str. 150
- MINIMAX str. 148

Rekomendowane ościeżnice bezprzylgowe:

- Porta SYSTEM ELEGANCE str. 152
- LEVEL str. 154

UWAGI

- Aprobata Techniczna AT-15-6515/2009, ITB Warszawa.
- Możliwość dowolnego zestawienia wymiarów skrzydeł w drzwiach podwójnych. Przy drzwiach podwójnych bezprzylgowych należy zamawiać skrzydło czynne i bierne.
- Skrzydło podwójne niedostępne z zamkiem magnetycznym.

DOPLATY

- rozmiar „100” 50 | **61,50**
- tuleje wentylacyjne lub podcięcie wentylacyjne 26 | **31,98**
- zawiasy PRIME (dotyczy dedykowanych ościeżnic) 20 | **24,60**
- zamek PRIME z czołem połysk (srebrny lub złoty) 10 | **12,30**
- trzeci zawias 3D 66 | **81,18**
- zamek magnetyczny 45 | **55,35**
- zamek hakowy z pochwytyami bocznymi (drzwi przesuwne) 151 | **185,73**
- nakładki na zawiasy standard (komplet na jedną sztukę) 4,66 | **5,73**
- klamka z szyldem (str. 176)

Porta KONCEPT

od 479,- | **589,17**

cena skrzydła netto | brutto (PLN)



EKSPERT POLECA

Tradycyjna konstrukcja ramiakowa
to gwarancja wieloletniej trwałości.



Kolekcja w stylu
NOWOCZESNYM

Porta KONCEPT H.4, H.0, Białe



Porta KONCEPT H.4, Sosna Norweska



model C.0



model C.1



model C.2



model C.3



model C.4



model C.5



model C.6



model H.0



model H.4



model K.0



model K.1



model K.2



model K.3



RAMIAKOWE



60 - 100



120 - 200



KOLORYSTYKA

Okleina Portadecor ★★★★★



* do wyczerpania zapasów

Okleina Portasynchro 3D ★★★★★



NOWOŚĆ

Okleina Portacortex ★★★★★



* do wyczerpania zapasów

Okleina Super Matt ★★★★★



Okleina Portadur ★★★★★

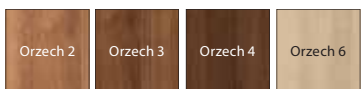

Okleina Portaperfect 3D ★★★★★

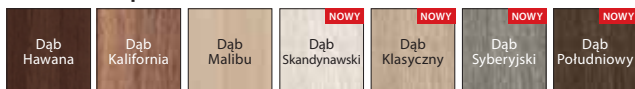

NOWOŚĆ

CENNIK NETTO | BRUTTO PLN

MODELE	Portadecor, Portasynchro 3D	Portadur, Portacortex	Super Matt, Portaperfect 3D
C.0 - C.6 H.0 - H.4 K.0 - K.3	479 589,17	529 650,67	549 675,27

Zobacz nowe modele:
www.porta.com.pl/dm/portakoncepth.wmv

POLECAMY!

SPECJALNA KONSTRUKCJA
WIELOWARSTWOWA
DREWNIANA

szyba matowa



panel płaski

KONSTRUKCJA SKRZYDŁA

Skrzydła w zależności od wzoru składają się z ramiaków poziomych i płytyn oraz szyby matowych wykonanych ze szkła hartowanego. Szyby matowe o grubości 6 mm.

AKCESORIA W CENIE SKRZYDŁA

- Zamek dostępny w trzech wariantach: na klucz zwykły, z blokadą łazienkową lub dostosowany pod wkładkę patentową
- Trzy zawiasy czopowe standard, dostępny także pakiet PRIME, patrz Doplaty
- Szyba hartowana matowa lub „kratka” przezroczysta (biała i brązowa)
- Przygotowanie do skrótu, maksymalnie 60 mm
- Pochwyty okrągły (do drzwi przesuwnych)

OŚCIEŻNICE

Rekomendowane ościeżnice przylgowe:

- Porta SYSTEM str. 150
- MINIMAX str. 148

Rekomendowane ościeżnice bezprzylgowe:

- Porta SYSTEM ELEGANCE str. 152
- LEVEL str. 154

UWAGI

- Aprobata Techniczna AT-15-6515/2009, ITB Warszawa.
- Możliwość dowolnego zestawienia wymiarów skrzydeł w drzwiach podwójnych. Przy drzwiach podwójnych bezprzylgowych należy zamawiać skrzydło czynne i bierne.
- Skrzydło podwójne niedostępne z zamkiem magnetycznym.

DOPLATY

- rozmiar „100” 50 | **61,50**
- szyby „kratka” mat (biała i brązowa) 25 | **30,75**
- tuleje wentylacyjne lub podcięcie wentylacyjne 26 | **31,98**
- zawiasy PRIME (dotyczy dedykowanych ościeżnic) 20 | **24,60**
- zamek PRIME z czołem połysk (srebrny lub złoty) 10 | **12,30**
- trzeci zawias 3D 66 | **81,18**
- zamek magnetyczny 45 | **55,35**
- zamek hakowy z pochwytyami bocznymi (drzwi przesuwne) 151 | **185,73**
- nakładki na zawiasy standard (komplet na jedną sztukę) 4,66 | **5,73**
- klamka z szyldem (str. 176)

Porta INSPIRE

od 529,- | **650,67**

cena skrzydła netto | brutto (PLN)



EKSPERT POLECA

Lustro jako idealne rozwiązanie dla małych pomieszczeń. Optycznie powiększa i rozświetla pomieszczenie.



Kolekcja w stylu
UNIWERSALNYM

Porta INSPIRE B.2, Dąb Hawana



Porta INSPIRE B.2, Dąb Szkarłatny



model A.0



model A.1



model A.1
z lustrem



model B.0



model B.1



model B.2



model B.3



model C.0



model C.1



model C.2



model C.3



model C.4



KOLORYSTYKA

Okleina Portasynchro 3D ★★★★★☆



Okleina Super Matt ★★★★★☆



Okleina Portaperfect 3D ★★★★★☆



CENNIK NETTO | BRUTTO PLN

MODELE	Portasynchro 3D	Portaperfect 3D, Super Matt
A.0 – A.1	529 650,67	599 736,77
B.0 – C.4	599 736,77	669 822,87
A1 lustro 1 str.	679 835,17	749 921,27
A1 lustro 2 str.	829 1019,67	899 1105,77



szyba matowa „ramka”



elegancka ramka

KONSTRUKCJA SKRZYDŁA

Skrzydła w zależności od wzoru składają się z ramiaków poziomych i płytyn oraz szyb matowych wykonanych ze szkła hartowanego. Szyby matowe o grubości 6 mm. Model A.1 możliwy do wykonania z lustrem na jedną lub na dwie strony. Przy wyborze skrzydła z lustrem na jedną stronę z drugiej znajduje się płyta płaska.

AKCESORIA W CENIE SKRZYDŁA

- Zamek na klucz zwykły, z blokadą łazienkową lub dostosowany pod wkładkę patentową
- Trzy zawiasy czopowe standard, dostępny także pakiet PRIME, *patrz Doplaty*
- Szyba matowa hartowana „ramka” oraz szyba matowa
- Przygotowanie do skrótu maksymalnie 60 mm
- Pochwyty okrągły do drzwi przesuwnych

OŚCIEŻNICE

Rekomendowane ościeżnice przylgowe:

- Porta SYSTEM *str. 150*
- MINIMAX *str. 148*

Rekomendowane ościeżnice bezprzylgowe:

- Porta SYSTEM ELEGANCE *str. 152*
- LEVEL *str. 154*

UWAGI

- Aprobata Techniczna AT-15-6515/2009, ITB Warszawa.
- Przy drzwiach podwójnych bezprzylgowych należy zamawiać skrzydło czynne i bierne.
- **W przypadku wybrania modelu z lustrem z jednej strony, z drugiej znajduje się będzie płyta pełna.**
- Skrzydło podwójne niedostępne z zamkiem magnetycznym.

DOPLATY

- rozmiar „100” 50 | **61,50**
- tuleje wentylacyjne lub podcięcie wentylacyjne 26 | **31,98**
- zawiasy PRIME (dotyczy dedykowanych ościeżnic) 20 | **24,60**
- zamek PRIME z czółem połysk (srebrny lub złoty) 10 | **12,30**
- trzeci zawias 3D 66 | **81,18**
- zamek magnetyczny 45 | **55,35**
- zamek hakowy z pochwytyami bocznymi (drzwi przesuwne) 151 | **185,73**
- nakładki na zawiasy standard (komplet na jedną sztukę) 4,66 | **5,73**
- lustro na jedną stronę 150 | **184,50**
- lustro na dwie strony 300 | **369,00**
(*str. 176*)
- klamka z szyldem

1 Dostępna dla modeli grupy A i B.

Porta BALANCE

od 559,- | **687,57**

cena skrzydła netto | brutto (PLN)



Kolekcja w stylu
KLASYCZNYM

Porta BALANCE A.0, Dąb Klasyczny



Porta BALANCE A.0 Dąb Skandynawski



model A.0



model A.1



model A.2



model B.0



model B.1



model C.0



model C.1



model C.2



model C.3



model C.4



model C.5

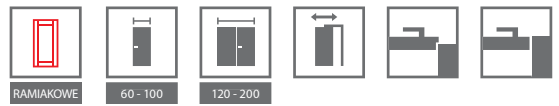

KOLORYSTYKA

Okleina Portasynchro 3D ★★★★★☆



Okleina Portaperfect 3D ★★★★★☆



CENNIK NETTO | BRUTTO PLN

MODELE	Portasynchro 3D	Portaperfect 3D
A.0 - A.2, B.0 - B.1	559 687,57	629 773,67
C.0 - C.5	599 736,77	669 822,87



szyba matowa



płyцина wypełniająca

KONSTRUKCJA SKRZYDŁA

Skrzydła w zależności od wzoru składają się z ramiaków poziomych pomiędzy którymi znajdują się płyctyny lub szyby matowe. Szyby ze szkła hartowanego o grubości 4 mm.

AKCESORIA W CENIE SKRZYDŁA

- Zamek dostępny w trzech wariantach: na klucz zwykły, z blokadą łazienkową lub dostosowany pod wkładkę patentową
- Trzy zawiasy czopowe standard, dostępny także pakiet PRIME, *patrz Doplaty*
- Szyba hartowana matowa
- Pochwyty okrągły (do drzwi przesuwnych)

OŚCIEŻNICE

Rekomendowane ościeżnice przylgowe:

- Porta SYSTEM *str. 150*
- MINIMAX *str. 148*

Rekomendowane ościeżnice bezprzylgowe:

- Porta SYSTEM ELEGANCE *str. 152*
- LEVEL *str. 154*

UWAGI

- Aprobata Techniczna AT-15-6515/2009, ITB Warszawa.
- Możliwość dowolnego zestawienia wymiarów skrzydeł w drzwiach podwójnych.
- **Przy drzwiach podwójnych bezprzylgowych należy zamawiać skrzydło czynne i bierne.**
- Skrzydło podwójne niedostępne z zamkiem magnetycznym.

DOPLATY

- rozmiar „100” 50 | **61,50**
- tuleje wentylacyjne lub podcięcie wentylacyjne 26 | **31,98**
- zawiasy PRIME (dotyczy dedykowanych ościeżnic) 20 | **24,60**
- zamek PRIME z czołem połysk (srebrny lub złoty) 10 | **12,30**
- trzeci zawias 3D 66 | **81,18**
- zamek magnetyczny 45 | **55,35**
- zamek hakowy z pochwytyami bocznymi (drzwi przesuwne) 151 | **185,73**
- nakładki na zawiasy standard (komplet na jedną sztukę) 4,66 | **5,73**
- klamka z szyldem (str. 176)

Porta HARMONY

od 509,- | **626,07**

cena skrzydła netto | brutto (PLN)



Porta HARMONY B.0, Dąb Syberyjski



Kolekcja w stylu
KLASYCZNYM



Porta HARMONY B.0, Dąb Syberyjski



model A.0



model A.1



model A.2



model B.0



model B.1



model B.2



model B.3



model C.0



model C.1



model C.2



model C.3



RAMIAKOWE



60 - 100



120 - 200



KOLORYSTYKA

Okleina Portasynchro 3D ★★★★★☆

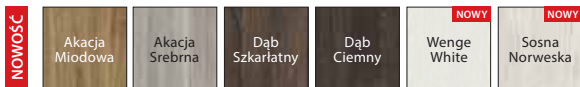

Okleina Portaperfect 3D ★★★★★☆



CENNIK NETTO | BRUTTO PLN

MODELE	Portasynchro 3D	Portaperfect 3D
wszystkie modele	509 626,07	579 712,17



szyba matowa



płyцина wypełniająca

KONSTRUKCJA SKRZYDŁA

Skrzydła w zależności od wzoru składają się z ramiaków poziomych pomiędzy którymi znajdują się płyćiny lub szyby matowe. Szyby ze szkła hartowanego o grubości 4 mm.

AKCESORIA W CENIE SKRZYDŁA

- Zamek dostępny w trzech wariantach: na klucz zwykły, z blokadą łazienkową lub dostosowany pod wkładkę patentową
- Trzy zawiasy czopowe standard, dostępny także pakiet PRIME, patrz Dopląty
- Szyba hartowana matowa
- Pochwyty okrągły (do drzwi przesuwnych)

OŚCIEŻNICE

Rekomendowane ościeżnice przylgowe:

- Porta SYSTEM str. 150
- MINIMAX str. 148

Rekomendowane ościeżnice bezprzylgowe:

- Porta SYSTEM ELEGANCE str. 152
- LEVEL str. 154

UWAGI

- Aprobata Techniczna AT-15-6515/2009, ITB Warszawa.
- Możliwość dowolnego zestawienia wymiarów skrzydeł w drzwiach podwójnych.
- **Przy drzwiach podwójnych bezprzylgowych należy zamawiać skrzydło czynne i bierne.**
- Skrzydło podwójne niedostępne z zamkiem magnetycznym.

DOPLĄTY

- rozmiar „100” 50 | **61,50**
- tuleje wentylacyjne lub podcięcie wentylacyjne 26 | **31,98**
- zawiasy PRIME (dotyczy dedykowanych ościeżnic) 20 | **24,60**
- zamek PRIME z czołem połysk (srebrny lub złoty) 10 | **12,30**
- trzeci zawias 3D 66 | **81,18**
- zamek magnetyczny 45 | **55,35**
- zamek hakowy z pochwytyami bocznymi (drzwi przesuwne) 151 | **185,73**
- nakładki na zawiasy standard (komplet na jedną sztukę) 4,66 | **5,73**
- klamka z szyldem (str. 176)



Kolekcja **Natura** KONCEPT model G.1, Dąb Bielony
patrz str. 82

02

DRZWI WEWNĄTRZLOKALOWE W NATURALNEJ OKLEINIE

Porta CLASSIC
MALAGA
MADRYT, CORDOBA
TOLEDO
Nova NATURA
Natura LINE
Natura SPACE
Natura TREND
Natura KONCEPT
Natura IMPRESS

Okleiny naturalne odzwierciedlają
w sobie piękno w każdym jego aspekcie.
W połączeniu z naturalną kolorystyką powstają
formy nowoczesne i z temperamentem.





EKSPERT POLECA

Zastosowanie płyty wiórowo-otworowej zapewnia większe wycieszenie pomieszczenia.



Kolekcja w stylu
UNIWERSALNYM

Natura CLASSIC 5.4, Dąb 2 kwiat

usłojenie pionowe:



Porta CLASSIC 5.1, Dąb 2 kwiat



model 1.1



model 1.2



model 1.3



model 1.4



model 5.1



model 5.2



model 5.3



model 5.4



model 5.5

usłojenie poziome:



model 7.1



model 7.2



model 7.3



model 7.4

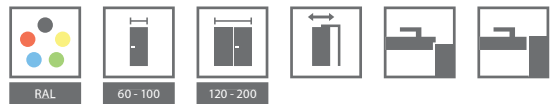

KOLORYSTYKA

Okleina Naturalna Standard ★★★★★☆

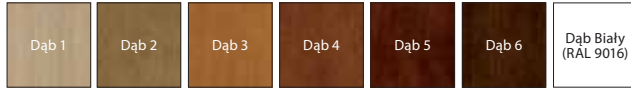

Okleina Naturalna Satin ★★★★★☆

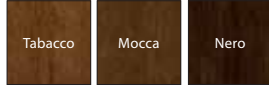

Dostosuj kolor do indywidualnych potrzeb i złoś zapytanie przez Porta KONTRAKT. Szczegóły dot. zamówień niestandardowych, patrz (str. 204).

CENNIK NETTO | BRUTTO PLN

MODELE	szyba „chinchilla” pełne	szyba matowa, „kratka” przezroczysta (biała i brązowa)
1.1, 7.1	739 908,97	–
1.2, 7.2	739 908,97	759 933,57
1.3, 7.3	739 908,97	799 982,77
1.4, 7.4	739 908,97	769 945,87
5.1	1039 1277,97	–
5.2, 5.5	1039 1277,97	1069 1314,87
5.3, 5.4	1039 1277,97	1079 1327,17



pionowy układ okleiny kwiat
 dla modeli grup 1, 5



elegancka ramka

KONSTRUKCJA SKRZYDŁA

Wypełnienie skrzydła stanowi wkład stabilizujący wzmocniony wewnętrznym ramiakiem. Całość obłożona jest płytą oklejoną okleiną naturalną. Wykończenie lakierem mat. Wypełnienie płytą wiórową otworową za dopłatą.

AKCESORIA W CENIE SKRZYDŁA

- Zamek: na klucz zwykły, z blokadą łazienkową lub dostosowany pod wkładkę patentową
- Szyba – wzory: „chinchilla” lub matowa hartowana
- Szyba hartowana „kratka” przezroczysta (biała i brązowa) – niedostępne dla modelu 1.4
- Przygotowanie do skrótu, maksymalnie 60 mm
- Pochwyty okrągły (do drzwi przesuwanych)

OŚCIEŻNICE

Rekomendowane ościeżnice przylgowe:

- Porta SYSTEM str. 150
- MINIMAX str. 148

Rekomendowane ościeżnice bezprzylgowe:

- Porta SYSTEM ELEGANCE str. 152
- LEVEL str. 154

UWAGI

- Aprobata Techniczna AT-15-3691/2012, ITB Warszawa.
- Skrzydło nie jest wyposażone w część zawiasową.

- Skrzydła dostępne również w wersji nielakierowanej w cenie produktu standardowego.
 - Tuleje wentylacyjne dostępne w kolorze srebrnym lub złotym 1 rzęd.
 - Możliwość dowolnego zestawienia wymiarów skrzydeł w drzwiach podwójnych. Przy drzwiach podwójnych bezprzylgowych należy zamawiać skrzydło czynne i bierne.
 - Modele z grupy 7 posiadają ułożenie poziome.
 - Skrzydło podwójne niedostępne z zamkiem magnetycznym.
 - Nawiert przystosowany pod dwa zawiasy (trzeci dla rozmiaru „90”, „100”).
- Trzeci zawias dla skrzydeł przylgowych bez dopłaty (opcja).**

DOPLATY

- rozmiar „100” 50 | **61,50**
- szyby „kratka” mat (biała i brązowa) – dopłata do wersji z szybą matową (niedostępne dla modelu 1.4, 7.4) 25 | **30,75**
- podcięcie wentylacyjne, tuleje wentylacyjne 1 rząd, – tuleje wentylacyjne 2 rzędy (tylko dla modeli 1.1, 1.2, 1.3) 26 | **31,98**
- bułaj – ze stali nierdzewnej (tylko modele 1.1 i 7.1) 401 | **493,23**
- zamek magnetyczny 45 | **55,35**
- zamek hakowy z pochwytyami bocznymi (drzwi przesuwne) 151 | **185,73**
- pokrycie okleiną naturalną satin – wszystkie modele 75 | **92,25**
- pokrycie okleiną Dąb Biały (RAL 9016) 100 | **123,00**
- wypełnienie płytą wiórową otworową 70 | **86,10**
- klamka z szyldem (str. 176)



MALAGA C.2, Mocca



Kolekcja w stylu
KLASYCZNYM



MALAGA A.0, Dąb 1 kwiat



model A.0



model A.1



model B.0



model B.1



model B.2



model B.3



model C.0



model C.1



model C.2



model C.3



KOLORYSTYKA

Okleina Naturalna Standard ★★★★★☆

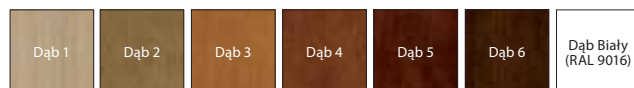

Okleina Naturalna Satin ★★★★★☆

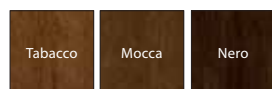

Dostosuj kolor do indywidualnych potrzeb i złóż zapytanie przez Porta KONTRAKT. Szczegóły dot. zamówień niestandardowych, patrz (str. 204).

CENNIK NETTO | BRUTTO PLN

MODELE	pełne, szyba „chinchilla”	szyba matowa
A.0, B.0	855 1051,65	–
A.1	855 1051,65	942 1158,66
B.1	855 1051,65	877 1078,71
B.2, C.2, C.3	1195 1469,85	1304 1603,92
B.3	1195 1469,85	1325 1629,75
C.0	1195 1469,85	–
C.1	1195 1469,85	1217 1496,91

MALAGA



szyba matowa



klasyczny panel

KONSTRUKCJA SKRZYDŁA

Konstrukcja wykonana z klejonej drewna iglastego i płyty MDF. Całość pokryta jest okleiną naturalną. Dzięki zastosowanej technologii, skrzydło charakteryzuje się wysoką odpornością na odkształcenia. Wykończenie lakierem mat.

AKCESORIA W CENIE SKRZYDŁA

- Zamek z czołem srebrny połysk lub złoty połysk: na klucz zwykły, z blokadą łazienkową lub dostosowany pod wkładkę patentową
- Szyba – wzory: „chinchilla” lub matowa hartowana
- Przygotowanie do skrótu, maksymalnie 60 mm
- Pochwyty okrągłe (do drzwi przesuwnych)
- Uszczelka mocująca szybę

OŚCIEŻNICE

Rekomendowane ościeżnice przylgowe:

- Porta SYSTEM str. 150
- MINIMAX str. 148

Rekomendowane ościeżnice bezprzylgowe:

- Porta SYSTEM ELEGANCE str. 152
- LEVEL str. 154

UWAGI

- Aprobata Techniczna AT-15-6515/2009, ITB Warszawa.
- Skrzydło nie jest wyposażone w część zawiasową.
- **Skrzydła dostępne również w wersji nielakierowanej w cenie produktu standardowego.**
- Tuleje wentylacyjne dostępne w kolorze srebrnym lub złotym 1 rząd.
- Możliwość dowolnego zestawienia wymiarów skrzydeł w drzwiach podwójnych. Przy drzwiach podwójnych bezprzylgowych należy zamawiać skrzydło czynne i bierne.
- Skrzydło podwójne niedostępne z zamkiem magnetycznym.
- Nawiert przystosowany pod dwa zawiasy (trzeci dla rozmiaru „90”, „100”).
- **Trzeci zawias dla skrzydeł przylgowych bez dopłaty (opcja).**

DOPLATY

- rozmiar „100” 50 | **61,50**
- podcięcie szczelina lub tuleje wentylacyjne 26 | **31,98**
- **K** listwa przylgowa do drzwi dwuskrzydłowych 49 | **60,27**
- zamek magnetyczny 45 | **55,35**
- zamek hakowy z pochwytyami bocznymi (drzwi przesuwne) 151 | **185,73**
- pokrycie okleiną naturalną satin – wszystkie modele 75 | **92,25**
- pokrycie okleiną Dąb Biały (RAL 9016) 100 | **123,00**
- klamka z szyldem (str. 176)

1 Skrzydło ze szczeliną wentylacyjną – skróć do 40 mm.





MADRYT, CORDOBA

od 1039,- | **1277,97**

cena skrzydła netto | brutto (PLN)



Kolekcja w stylu
KLASYCZNYM

CORDOBA pełne, Dąb Biały (RAL 9016)



CORDOBA pełne, Dąb Biały (RAL 9016)



MADRYT
pełne



MADRYT
małe okienko



MADRYT
szpros



MADRYT
duży szpros



CORDOBA
pełne



CORDOBA
małe okienko



CORDOBA
szpros



CORDOBA
duży szpros



dostawka A



dostawka B



dostawka K

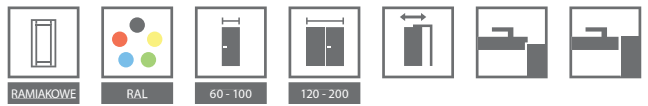

KOLORYSTYKA

Okleina Naturalna Standard ★★★★★☆

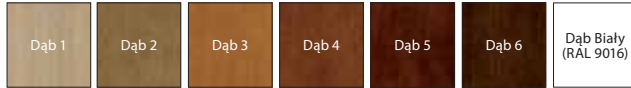

Okleina Naturalna Satin ★★★★★☆



Dostosuj kolor do indywidualnych potrzeb i złoś zapytanie przez Porta KONTRAKT. Szczegóły dot. zamówień niestandardowych, patrz (str. 204).

CENNIK NETTO | BRUTTO PLN

MADRYT	pełne, szyba „chinchilla”	szyba matowa
pełne	1039 1277,97	-
małe okienko	1039 1277,97	1079 1327,17
szpros	1039 1277,97	1129 1388,67
duży szpros	1039 1277,97	1169 1437,87
CORDOBA	pełne, szyba „chinchilla”	szyba matowa
pełne	1039 1277,97	-
małe okienko	1039 1277,97	1079 1327,17
szpros	1039 1277,97	1119 1376,37
duży szpros	1039 1277,97	1159 1425,57
DOSTAWKA A	659 810,57	-
DOSTAWKA B	659 810,57	689 847,47
DOSTAWKA K	659 810,57	709 872,07

MADRYT, CORDOBA



MADRYT
– ozdobny ramiak profilowany



MADRYT
– ozdobny ramiak profilowany



CORDOBA
– minimalistyczny ramiak 20°



CORDOBA
– minimalistyczny ramiak 20°

KONSTRUKCJA SKRZYDŁA

Konstrukcja wykonana z klejonej drewna iglastego i płyty MDF. Całość pokryta jest okleiną naturalną. Dzięki zastosowanej technologii, skrzydło charakteryzuje się wysoką odpornością na odkształcenia. Wykończenie lakierem mat. Skrzydło Cordoba profilowane pod kątem 20°.

AKCESORIA W CENIE SKRZYDŁA

- Zamek z czolem srebrny połysk lub złoty połysk: na klucz zwykły, z blokadą łazienkową lub dostosowany pod wkładkę patentową
- Szyba wzór „chinchilla” lub matowa hartowana
- Uszczelka mocująca szybę
- Pochwyty okrągłe (do drzwi przesuwanych)
- Przygotowanie do skrót, maksymalnie 60 mm

OŚCIEŻNICE

Rekomendowane ościeżnice przylgowe:

- Porta SYSTEM str. 150
- MINIMAX str. 148

Rekomendowane ościeżnice bezprzylgowe:

- Porta SYSTEM ELEGANCE str. 152
- LEVEL str. 154

UWAGI

- Aprobata Techniczna AT-15-6515/2009, ITB Warszawa.
- Skrzydło nie jest wyposażone w część zawiasową.
- **Skrzydła dostępne również w wersji nielakierowanej – w cenie niższej o 40 zł (netto).**
- Dostawki dla modeli z kolekcji Madryt.
- **UWAGA!** Dostawki do Cordoby należy zamawiać z ramiakiem 20°.
- Tuleje wentylacyjne dostępne w kolorze srebrnym lub złotym 1 rzęd.
- Możliwość dowolnego zestawienia wymiarów skrzydeł w drzwiach podwójnych. Przy drzwiach podwójnych bezprzylgowych należy zamawiać skrzydło czynne i bierne.
- Skrzydło podwójne niedostępne z zamkiem magnetycznym.
- Nawiert przystosowany pod dwa zawiasy (trzeci dla rozmiaru „90”, „100”).
- **Trzeci zawias dla skrzydeł przylgowych bez dopłaty (opcja).**

DOPLĄTY

- rozmiar „100” 50 | **61,50**
- podcięcie, szczelina lub tuleje wentylacyjne 26 | **31,98**
- zamek hakowy z pochwytyami bocznymi (drzwi przesuwne) 151 | **185,73**
- zamek magnetyczny 45 | **55,35**
- **K** listwa przymykowa do drzwi dwuskrzydłowych 49 | **60,27**
- pokrycie okleiną naturalną satin – wszystkie modele 75 | **92,25**
- pokrycie okleiną Dąb Biały (RAL 9016) – skrzydło 100 | **123,00**
- pokrycie okleiną Dąb Biały (RAL 9016) – dostawka 49 | **60,27**
(str. 176)
- klamka z szyldem

1 Skrzydło ze szczeliną wentylacyjną – skrót do 40 mm.





TOLEDO pełne, Dąb 4



Kolekcja w stylu
KLASYCZNYM



TOLEDO pełne, Dąb 4



TOLEDO
pełne



TOLEDO
model 1



TOLEDO
model 2



TOLEDO
model 3



TOLEDO
model 4



TOLEDO
model 5



dostawka C



dostawka D



dostawka E



dostawka F



dostawka G



dostawka H

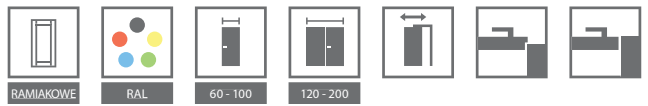

KOLORYSTYKA

Okleina Naturalna Standard ★★★★★☆

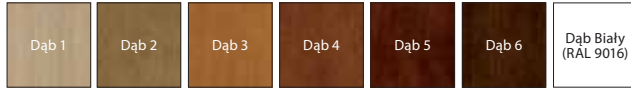

Okleina Naturalna Satin ★★★★★☆



Dostosuj kolor do indywidualnych potrzeb i złóż zapytanie przez Porta KONTRAKT. Szczegóły dot. zamówień niestandardowych, patrz (str. 204).

CENNIK NETTO | BRUTTO PLN

TOLEDO	pełne, szyba „chinchilla”	szyba matowa
pełne	1039 1277,97	–
1	1039 1277,97	1061 1305,03
2	1039 1277,97	1083 1332,09
3	1039 1277,97	1104 1357,92
4	1039 1277,97	1126 1384,98
5	1039 1277,97	1148 1412,04
DOSTAWKA C	800 984,00	860 1057,80
DOSTAWKA D	800 984,00	848 1043,04
DOSTAWKA E	800 984,00	836 1028,28
DOSTAWKA F	800 984,00	824 1013,52
DOSTAWKA G	800 984,00	812 998,76
DOSTAWKA H	800 984,00	–

TOLEDO



minimalistyczny ramiak 20°



minimalistyczny ramiak 20°

KONSTRUKCJA SKRZYDŁA

Konstrukcja wykonana z klejonej drewna iglastego i płyty MDF. Całość pokryta jest okleiną naturalną. Dzięki zastosowanej technologii, skrzydło charakteryzuje się wysoką odpornością na odkształcenia. Skrzydła profilowane pod kątem 20°. Wykończenie lakierem mat.

AKCESORIA W CENIE SKRZYDŁA

- Zamek z czołem srebrny połysk lub złoty połysk: na klucz zwykły, z blokadą łazienkową lub dostosowany pod wkładkę patentową
- Szyba wzór „chinchilla” lub matowa hartowana
- Uszczelka mocująca szybę
- Pochwył okrągły (do drzwi przesuwanych)
- Przygotowanie do skrót, maksymalnie 60 mm

OŚCIEŻNICE

Rekomendowane ościeżnice przylgowe:

- Porta SYSTEM str. 150
- MINIMAX str. 148

Rekomendowane ościeżnice bezprzylgowe:

- Porta SYSTEM ELEGANCE str. 152
- LEVEL str. 154

UWAGI

- Aprobata Techniczna AT-15-6515/2009, ITB Warszawa.
- Skrzydło nie jest wyposażone w część zawiasową.
- **Skrzydła dostępne również w wersji nielakierowanej – w cenie niższej o 40 zł (netto).**
- Tuleje wentylacyjne dostępne w kolorze srebrnym lub złotym 1 rząd.
- Możliwość dowolnego zestawienia wymiarów skrzydeł w drzwiach podwójnych. Przy drzwiach podwójnych bezprzylgowych należy zamawiać skrzydło czynne i bierne.
- Skrzydło podwójne niedostępne z zamkiem magnetycznym.
- **UWAGA!** Dostawki należy zamawiać z ramiakiem 20°.
- Nawiert przystosowany pod dwa zawiasy (trzeci dla rozmiaru „90”, „100”).
- **Trzeci zawias dla skrzydeł przylgowych bez dopłaty (opcja).**

DOPLATY

- rozmiar „100” 50 | **61,50**
- podcięcie, szczelina lub tuleje wentylacyjne 26 | **31,98**
- **K** listwa przymykowa do drzwi dwuskrzydłowych 49 | **60,27**
- zamek hakowy z pochwyłami bocznymi (drzwi przesuwne) 151 | **185,73**
- zamek magnetyczny 45 | **55,35**
- pokrycie okleiną naturalną satin – wszystkie modele 75 | **92,25**
- pokrycie okleiną Dąb Biały (RAL 9016) – skrzydło 100 | **123,00**
- pokrycie okleiną Dąb Biały (RAL 9016) – dostawka 49 | **60,27**
- klamka z szyldem (str. 176)

1 Skrzydło ze szczeliną wentylacyjną – skrót do 40 mm.





Kolekcja w stylu
UNIWERSALNYM

Nova NATURA 5.5, Orzech Amerykański



Nova NATURA 6.1, Orzech Classic



model 1.1



model 1.2



model 2.1



model 2.2



model 2.2
z lustrem



model 3.1



model 3.2



model 7.1



model 7.2



model 7.3



model 4.1



model 4.4



model 5.1



model 5.2



model 5.5

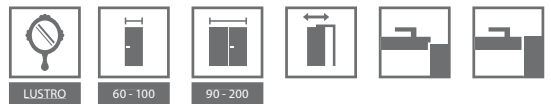

KOLORYSTYKA

Okleina Naturalna Select ★★★★★☆

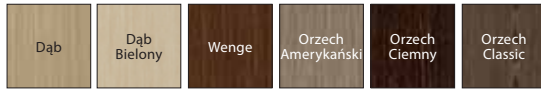

Unikalne Okleiny Naturalne (Villadora) ★★★★★☆



EDYCJA LIMITOWANA
szczegóły:
www.porta.com.pl/dm/unikalneokleiny.pdf
(nie dotyczy modeli od 4.1 – 5.5)

CENNIK NETTO | BRUTTO PLN

MODELE	Szyba matowa, pełne	Szyba „kwadracik”	Szyba „fala”
1.1	639 785,97	–	–
1.2	739 908,97	759 933,57	–
2.1, 3.1	989 1216,47	–	–
2.2	989 1216,47	1019 1253,37	1019 1253,37
3.2	989 1216,47	1009 1241,07	–
4.1, 5.1	989 1216,47	–	–
4.2, 4.3, 4.4, 5.2	989 1216,47	1009 1241,07	–
5.3	989 1216,47	1019 1253,37	–
5.4	989 1216,47	1029 1265,67	–
5.5	989 1216,47	1039 1277,97	–
6.1	639 785,97	–	–
6.2	739 908,97	759 933,57	–
6.3, 7.3	739 908,97	769 945,87	769 945,87
7.1	639 785,97	–	–
7.2	639 785,97	659 810,57	–

Nova NATURA



usłojenie pionowo-poziome
– grupa 1, 2, 3



usłojenie pionowe
– grupa 6



usłojenie poziome
– grupa 7



elegancka płycina

KONSTRUKCJA SKRZYDŁA

Wypełnienie skrzydła stanowi wkład stabilizujący wzmocniony wewnętrznym ramiakiem. Całość obłożona jest płytą oklejoną wysokiej jakości okleiną naturalną. Wykończenie lakierem mat. Nova NATURA możliwa do wykonania z lustrem na jedną lub na dwie strony. Przy wyborze skrzydła z lustrem na jedną stronę z drugiej znajduje się płycina. Wypełnienie płytą wiórową otworową za dopłatą.

AKCESORIA W CENIE SKRZYDŁA

- Zamek z czolem srebrny połysk lub złoty połysk: na klucz zwykły, z blokadą łazienkową lub dostosowany pod wkładkę patentową
- Szyby hartowane wzory: matowa, „fala” lub „kwadracik”
- Przygotowanie do skrótu, maksymalnie 60 mm
- Pochwyty okrągłe (do drzwi przesuwanych)

OŚCIEŻNICE

Rekomendowane ościeżnice przylgowe:

- Porta SYSTEM str. 150
- MINIMAX str. 148

Rekomendowane ościeżnice bezprzylgowe:

- Porta SYSTEM ELEGANCE str. 152
- LEVEL str. 154

UWAGI

- Aprobata Techniczna AT-15-3691/2012 ITB Warszawa.
- Skrzydło nie jest wyposażone w część zawiasową.
- Tuleje wentylacyjne dostępne w kolorze srebrnym lub złotym 1 rzęd lub 2 rzędy (tylko grupa 1).
- Możliwość dowolnego zestawienia wymiarów skrzydeł w drzwiach podwójnych.
- Skrzydło bierne (dostawka) w rozmiarach „30”, „40”, „50” tylko w wersji pełnej. Przy drzwiach podwójnych bezprzylgowych należy zamawiać skrzydło czynne i bierne.
- Skrzydło podwójne niedostępne z zamkiem magnetycznym.
- Nawiert przystosowany pod trzy zawiasy (wersja przylgowa).

DOPLĄTY

- rozmiar „100” 50 | **61,50**
- tuleje wentylacyjne, podcięcie wentylacyjne 26 | **31,98**
- bulaj – ze stali nierdzewnej (tylko w modelach 1.1, 6.1, 7.1) 401 | **493,23**
- zamek hakowy z pochwytyami bocznymi (drzwi przesuwne) 151 | **185,73**
- zamek magnetyczny 45 | **55,35**
- lustro na jedną stronę 150 | **184,50**
- lustro na dwie strony 300 | **369,00**
- wypełnienie płytą wiórową otworową 70 | **86,10**
(str. 176)
- klamka z szyldem



Natura LINE E.2, Orzech Amerykański



Kolekcja w stylu
NOWOCZESNYM



Natura LINE E.2, Orzech Amerykański



model A.1



model A.3



model B.1



model C.2



model D.2



model E.2



KOLORYSTYKA

Okleina Naturalna Select ★★★★★☆



CENNIK NETTO | BRUTTO PLN

MODELE	Naturalna Select
A.1 – E.2	619 761,37



intarsja srebrna



intarsja złota

KONSTRUKCJA SKRZYDŁA

Wypełnienie skrzydła stanowi wkład stabilizujący wzmocniony wewnętrznym ramiakiem. Całość obłożona jest płytą oklejoną wysokiej jakości okleiną naturalną. Skrzydła uzupełnione są aluminiowymi intarsjami w kolorze srebrnym lub złotym o szerokości 6 mm. Wykończenie lakierem mat. Wypełnienie płytą wiórową otworową za dopłatą.

AKCESORIA W CENIE SKRZYDŁA

- Zamek z czołem srebrny połysk lub złoty połysk: na klucz zwykły, z blokadą łazienkową lub dostosowany pod wkładkę patentową
- Przygotowanie do skrótu, maksymalnie 60 mm
- Pochwyt okrągły (do drzwi przesuwanych)

OŚCIEŻNICE

Rekomendowane ościeżnice przylgowe:

- Porta SYSTEM str. 150
- MINIMAX str. 148

Rekomendowane ościeżnice bezprzylgowe:

- Porta SYSTEM ELEGANCE str. 152
- LEVEL str. 154

UWAGI

- Aprobata Techniczna AT-15-3691/2012 ITB Warszawa.
- Skrzydło nie jest wyposażone w część zawiasową.
- Tuleje wentylacyjne dostępne w kolorze srebrnym lub złotym 1 rzęd lub 2 rzędy (nie dostępne dla modelu D.2).
- Możliwość dowolnego zestawienia wymiarów skrzydeł w drzwiach podwójnych. Przy drzwiach podwójnych bezprzylgowych należy zamawiać skrzydło czynne i bierne.
- Skrzydło podwójne niedostępne z zamkiem magnetycznym.
- Nawiert przystosowany pod trzy zawiasy (wersja przylgowa).

DOPLĄTY

- rozmiar „100” 50 | **61,50**
- tuleje wentylacyjne, podcięcie wentylacyjne 26 | **31,98**
- zamek hakowy z pochwytyami bocznymi (drzwi przesuwne) 151 | **185,73**
- zamek magnetyczny 45 | **55,35**
- wypełnienie płytą wiórową otworową 70 | **86,10**
- klamka z szyldem (str. 176)



Kolekcja w stylu
NOWOCZESNYM

Natura SPACE, szyba „zebra” biała przezroczysta, Orzech Ciemny



Natura SPACE, szyba mat, Orzech Ciemny



szyba mat



szyba
„drabinka”



szyba
„kwadraciki”



szyba
„falka”



szyba
„grecja”



szyba
„kratka” biała
przezroczysta



szyba
„kratka”
biała mat



szyba
„zebra” biała
przezroczysta



szyba
„zebra”
biała mat



KOLORYSTYKA

Okleina Naturalna Select ★★★★★☆

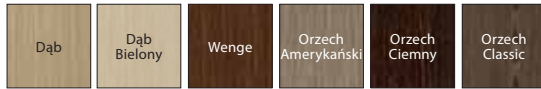

CENNIK NETTO | BRUTTO PLN

MODELE	szyby z wzorami + przezroczyste „zebra”, „kratka”	szyba „zebra”, „kratka” matowa (biała i brązowa)
wszystkie modele	809 995,07	859 1056,57

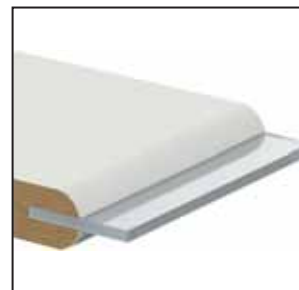

krawędź okrągła
dotyczy wykonania model 1



krawędź „na kant”
dotyczy wykonania model 2

KONSTRUKCJA SKRZYDŁA

Pionowe ramiaki wykonane z wysokiej jakości drewna iglastego połączone ze sobą szybą matową hartowaną, hartowaną „zebra” lub „kratka”. Zastosowane szyby grubości 8 mm. Wykończenie lakierem mat.

AKCESORIA W CENIE SKRZYDŁA

- Zamek z czołem srebrny połysk lub złoty połysk: na klucz zwykły, z blokadą łazienkową lub dostosowany pod wkładkę patentową
- Szyba matowa hartowana¹
- Szyba hartowana „kratka” lub „zebra” przezroczysta lub matowa (biała i brązowa)¹
- Pochwyty okrągły (do drzwi przesuwanych)

OŚCIEŻNICE

Rekomendowane ościeżnice przylgowe:

- Porta SYSTEM str. 150
- MINIMAX str. 148

Rekomendowane ościeżnice bezprzylgowe:

- Porta SYSTEM ELEGANCE str. 152
- LEVEL str. 154

UWAGI

- Aprobata techniczna AT-15-3691/2012, ITB Warszawa.
- Skrzydło nie jest wyposażone w część zawiasową.
- Możliwość dowolnego zestawienia wymiarów skrzydeł w drzwiach podwójnych. Przy drzwiach podwójnych bezprzylgowych należy zamawiać skrzydło czynne i bierne.
- Skrzydło podwójne niedostępne z zamkiem magnetycznym.
- Nawiert przystosowany pod trzy zawiasy (wersja przylgowa).
- Rozmiar „60” dostępny wyłącznie z szybą matową.

DOPLĄTY

- rozmiar „100” 50 | **61,50**
- zamek magnetyczny 45 | **55,35**
- klamka z szyldem (str. 176)

¹ Stała szerokość ramiaka, szyba o różnej szerokości, zależnej od szerokości skrzydła.



Kolekcja w stylu
UNIWERSALNYM

Natura TREND B.3, Wenge



Natura TREND B.0, Wenge



model A.0



model A.1



model A.2



model A.3



model A.4



model B.0



model B.1



model B.2



model B.3

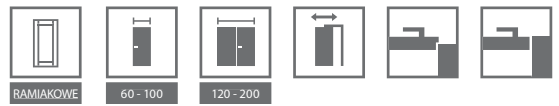

KOLORYSTYKA

Okleina Naturalna Select ★★★★★

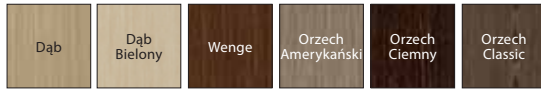

CENNIK NETTO | BRUTTO PLN

MODELE	panel standard	relief Ratan, Laguna, Zebra
A.0 – A.4	919 1130,37	–
B.0	854 1050,42	1118 1375,14
B.1	854 1050,42	1030 1266,90
B.2	854 1050,42	986 1212,78
B.3	854 1050,42	942 1158,66

Natura TREND



panel płaski



relief Laguna



relief Ratan



relief Zebra

KONSTRUKCJA SKRZYDŁA

Skrzydła konstrukcji ramiakowej. Rama wykonana z drewna klejonego wielowarstwowo. W zależności od wzoru rama wypełniona jest odpowiednim formatem płyty MDF pokrytej okleiną naturalną z możliwością uzupełnienia aluminiowymi intarsjami w kolorze złotym lub srebrnym o szerokości 6 mm, z elementami płyty reliefowej (wzory Laguna, Ratan i Zebra) oraz szybą matową hartowaną. Wykończenie lakierem mat.

AKCESORIA W CENIE SKRZYDŁA

- Zamek z czołem srebrny połysk lub złoty połysk: na klucz zwykły, z blokadą łazienkową lub dostosowany pod wkładkę patentową
- Szyba hartowana matowa, „kratka” lub „zebra” przezroczysta (biała i brązowa)
- Przygotowanie do skrót, maksymalnie 60 mm
- Pochwyty okrągły (do drzwi przesuwnych)

OŚCIEŻNICE

Rekomendowane ościeżnice przylgowe:

- Porta SYSTEM str. 150
- MINIMAX str. 148

Rekomendowane ościeżnice bezprzylgowe:

- Porta SYSTEM ELEGANCE str. 152
- LEVEL str. 154

UWAGI

- Aprobata Techniczna AT-15-6515/2009, ITB Warszawa.
- Skrzydło nie jest wyposażone w część zawiasową.
- Tuleje wentylacyjne dostępne w kolorze srebrnym lub złotym 1 rząd.
- Możliwość dowolnego zestawienia wymiarów skrzydeł w drzwiach podwójnych. Przy drzwiach podwójnych bezprzylgowych należy zamawiać skrzydło czynne i bierne.
- Skrzydło podwójne niedostępne z zamkiem magnetycznym.
- Nawiert przystosowany pod trzy zawiasy (wersja przylgowa).

DOPLĄTY

- rozmiar „100” 50 | **61,50**
- szyby „kratka” lub „zebra” mat (biała i brązowa) 25 | **30,75**
- tuleje wentylacyjne, podcięcie wentylacyjne 26 | **31,98**
- zamek hakowy z pochwytyami bocznymi (drzwi przesuwne) 151 | **185,73**
- zamek magnetyczny 45 | **55,35**
- klamka z szyldem (str. 176)



EKSPERT POLECA

Tradycyjna konstrukcja ramiakowa z drewna to gwarancja wieloletniej trwałości.



Kolekcja w stylu
NOWOCZESNYM

Natura KONCEPT K.3, Dąb Bielony



Natura KONCEPT C.6, Dąb



model A.0



model A.3



model A.9



model B.0



model B.1



model C.0



model C.2



model C.3



model C.4



model C.6



model K.0



model K.1



model K.2



model K.3

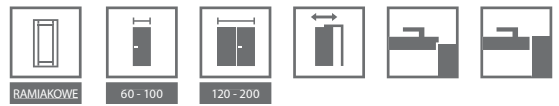

KOLORYSTYKA

Okleina Naturalna Select ★★★★★



Unikalne Okleiny Naturalne (Villadora) ★★★★★



EDYCJA LIMITOWANA
szczegóły:
[www.porta.com.pl/dm/
unikalneokleiny.pdf](http://www.porta.com.pl/dm/unikalneokleiny.pdf)



panel płaski



relief Laguna



relief Ratan



relief Zebra

KONSTRUKCJA SKRZYDŁA

Skrzydło konstrukcji ramiakowej. Rama skrzydła wykonana z najwyższej jakości materiałów drewnianych, wykonanych w odpornej na wypaczenia technologii drewna klejonego wielowarstwowo. W zależności od modelu skrzydła składają się z ramiaków wewnętrznych pokrytych okleiną naturalną lub z elementów płyty reliefowej (wzory Laguna, Ratan i Zebra).
W opcji przeszklonej zastosowano szybę hartowaną. Wykończenie lakierem mat.

AKCESORIA W CENIE SKRZYDŁA

- Zamek z czołem srebrny połysk lub złoty połysk: na klucz zwykły, z blokadą łazienkową lub dostosowany pod wkładkę patentową
- Szyba hartowana matowa, „kratka” przezroczysta (biała i brązowa)¹
- Przygotowanie do skrótu, maksymalnie 60 mm
- Pochwyty okrągłe (do drzwi przesuwanych)

OŚCIEŻNICE

Rekomendowane ościeżnice przylgowe:

- Porta SYSTEM str. 150
- MINIMAX str. 148

Rekomendowane ościeżnice bezprzylgowe:

- Porta SYSTEM ELEGANCE str. 152
- LEVEL str. 154

CENNIK NETTO | BRUTTO PLN

MODELE	panel standard	relief Laguna, Ratan, Zebra
A.0	944 1161,12	1164 1431,72
A.2	944 1161,12	1118 1375,14
A.3	944 1161,12	1104 1357,92
A.4	944 1161,12	1080 1328,4
A.5	944 1161,12	1056 1298,88
A.6	944 1161,12	1042 1281,66
A.7	944 1161,12	1018 1252,14
A.8	944 1161,12	980 1205,4
A.9, B.1, C.6, K.3	944 1161,12	–
B.0	944 1161,12	1004 1234,92
C.0	944 1161,12	1404 1726,92
C.1	944 1161,12	1333 1639,59
C.2	944 1161,12	1264 1554,72
C.3	944 1161,12	1193 1467,39
C.4	944 1161,12	1134 1394,82
C.5	944 1161,12	1066 1311,18
K.0	944 1161,12	1354 1665,42
K.1	944 1161,12	1214 1493,22
K.2	944 1161,12	1084 1333,32

UWAGI

- Aprobata Techniczna AT-15-6515/2009, ITB Warszawa.
- Skrzydło nie jest wyposażone w część zawiasową.
- Tuleje wentylacyjne dostępne w kolorze srebrnym lub złotym 1 rzędu.
- Możliwość dowolnego zestawienia wymiarów skrzydeł w drzwiach podwójnych. Przy drzwiach podwójnych bezprzylgowych należy zamawiać skrzydło czynne i bierne.
- Skrzydło podwójne niedostępne z zamkiem magnetycznym.
- Nawiert przystosowany pod trzy zawiasy (wersja przylgowa).

DOPLĄTY

- rozmiar „100” 50 | **61,50**
- szyby „kratka” mat (biała i brązowa) w modelach z grupy C i K 25 | **30,75**
- tuleje wentylacyjne, podcięcie wentylacyjne 26 | **31,98**
- zamek hakowy z pochwytyami bocznymi (drzwi przesuwne) 151 | **185,73**
- zamek magnetyczny 45 | **55,35**
- klamka z szyldem (str. 176)

¹ Szyby dostępne w modelach grupy C i K.



Kolekcja w stylu
NOWOCZESNYM

Natura KONCEPT G.1, Orzech Classic



Natura KONCEPT F.1, Orzech Ciemny



model D.0



model D.1



model E.0



model E.1



model F.0



model F.1



model G.0



model G.1

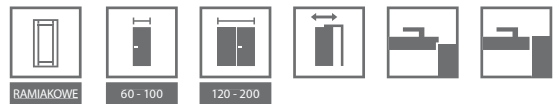

KOLORYSTYKA

Okleina Naturalna Select ★★★★★☆

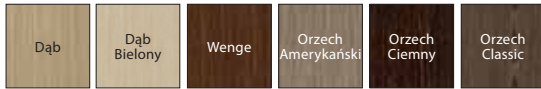

Unikalne Okleiny Naturalne (Villadora) ★★★★★☆



EDYCJA LIMITOWANA
szczegóły:
[www.porta.com.pl/dm/
unikalneokleiny.pdf](http://www.porta.com.pl/dm/unikalneokleiny.pdf)

CENNIK NETTO | BRUTTO PLN

MODELE	Naturalna Select
D.0 - G.1	1219 1499,37

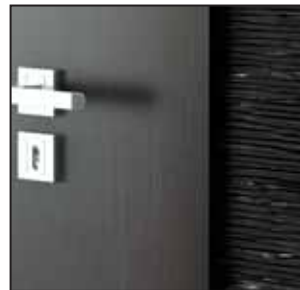

relief Laguna



relief Ratan

KONSTRUKCJA SKRZYDŁA

Skrzydło konstrukcji ramiakowej. Rama skrzydła wykonana z najwyższej jakości materiałów drewnianych wykonanych w odpornej na wypaczenia technologii drewna klejonego wielowarstwowo. W zależności od modelu skrzydła składają się z ramiaków wewnętrznych pokrytych okleiną naturalną lub z elementów płyty reliefowej (wzory Laguna i Ratan).
W opcji przeszklonej zastosowano szybę hartowaną. Wykończenie lakierem mat.

AKCESORIA W CENIE SKRZYDŁA

- Zamek z czosem srebrny połysk lub złoty połysk: na klucz zwykły, z blokadą łazienkową lub dostosowany pod wkładkę patentową
- Szyba hartowana matowa (zestaw szybowy)
- Przygotowanie do skrótu, maksymalnie 60 mm (dotyczy tylko modeli D.0, E.0, F.0)
- Pochwyty okrągły (do drzwi przesuwanych)

OŚCIEŻNICE

Rekomendowane ościeżnice przylgowe:

- Porta SYSTEM str. 150
- MINIMAX str. 148

Rekomendowane ościeżnice bezprzylgowe:

- Porta SYSTEM ELEGANCE str. 152
- LEVEL str. 154

UWAGI

- Aprobata Techniczna AT-15-3691/2012, ITB Warszawa
- Skrzydło nie jest wyposażone w część zawiasową.
- Tuleje wentylacyjne dostępne w kolorze srebrnym lub złotym 1 rząd.
- **Podcięcie wentylacyjne dostępne tylko w modelach D.0, E.0, F.0.**
- Możliwość dowolnego zestawienia wymiarów skrzydeł w drzwiach podwójnych. Przy drzwiach podwójnych bezprzylgowych należy zamawiać skrzydło czynne i bierne.
- Skrzydło podwójne niedostępne z zamkiem magnetycznym.
- Nawiert przystosowany pod trzy zawiasy (wersja przylgowa).

DOPLĄTY

- rozmiar „100” 50 | **61,50**
- tuleje wentylacyjne, podcięcie wentylacyjne 26 | **31,98**
- zamek hakowy z pochwytyami bocznymi (drzwi przesuwne) 151 | **185,73**
- zamek magnetyczny 45 | **55,35**
- klamka z szyldem (str. 176)



Natura IMPRESS

od 909,- | **1118,07**

cena skrzydła netto | brutto (PLN)



Kolekcja w stylu
NOWOCZESNYM

Natura IMPRESS 7, 4 Wenge



Natura IMPRESS 4, Wenge



model 1



model 2



model 3



model 4



model 5



model 6



model 7



model 8



model 9

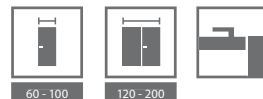

KOLORYSTYKA

Okleina Naturalna Select ★★★★★☆

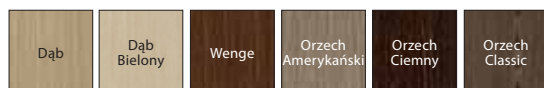

Unikalne Okleiny Naturalne (Villadora) ★★★★★☆



EDYCJA LIMITOWANA
szczegóły:
[www.porta.com.pl/dm/
unikalneokleiny.pdf](http://www.porta.com.pl/dm/unikalneokleiny.pdf)

CENNIK NETTO | BRUTTO PLN

MODELE	Naturalna Select
1 - 6	909 1118,07
7 - 9	1169 1437,87



relief Ratan



relief Laguna



relief Zebra

KONSTRUKCJA SKRZYDŁA

Wypełnienie skrzydła stanowi płyta wiórowa otworowa wzmocniona wewnętrznym ramiakiem. Całość obłożona jest płytą oklejoną wysokiej jakości okleiną naturalną. Powierzchnia skrzydła zawiera element struktury relief. Wykończenie lakierem mat.

AKCESORIA W CENIE SKRZYDŁA

- Zamek z czołem srebrny połysk lub złoty połysk: na klucz zwykły, z blokadą łazienkową lub dostosowany pod wkładkę patentową
- Przygotowanie do skrótu, maksymalnie 60 mm.

OŚCIEŻNICE

Rekomendowane ościeżnice bezprzylgowe:

- Porta SYSTEM ELEGANCE str. 152
- LEVEL str. 154

UWAGI

- Aprobata Techniczna AT-15-3691/2012, ITB Warszawa.
- Tuleje wentylacyjne dostępne w kolorze srebrnym lub złotym 1 rząd.
- Możliwość dowolnego zestawienia wymiarów skrzydeł w drzwiach podwójnych. Przy drzwiach podwójnych bezprzylgowych należy zamawiać skrzydło czynne i bierne.
- Skrzydło podwójne niedostępne z zamkiem magnetycznym.
- Nawiert przystosowany pod dwa zawiasy.

DOPLATY

- rozmiar „100” 50 | **61,50**
- tuleje wentylacyjne, podcięcie wentylacyjne (nie dotyczy modeli przeszklonych) 26 | **31,98**
- zamek magnetyczny 45 | **55,35**
- klamka z szyldem (str. 176)



03

VILLADORA



Villadora RETRO
Villadora MODERN

Okleiny naturalne odzwierciedlają w sobie
piękno w każdym jego aspekcie.
W połączeniu z naturalną kolorystyką powstają
formy nowoczesne i z temperamentem.





Villadora RETRO

od 1470,- | **1808,10**

cena skrzydła netto | brutto (PLN)



Villadora RESIDENCE 0, Moduł RETRO, Biel Wenecka



Kolekcja w stylu
KLASYCZNYM



Villadora RETRO Residence 0, Biel Dorycka



Empire 0



Empire 1



Palace 0



Palace 1



Palace 4



Capital 0



Capital 1



Residence 0



Residence 2



Residence 3



Delarte 0



Delarte 1



Delarte 2



Delarte 3

KOLORYSTYKA

Okleina Naturalna Retro ★★★★★☆

Biel Dorycka	Biel Wenecka	Dąb Szkarłatny	Dąb Burgundzki
--------------	--------------	----------------	----------------

CENNIK NETTO | BRUTTO PLN

MODELE	pełne, szyba gładka	szyba wzór A, B
Empire, Palace, Capital, Residence, Delarte 0	1617 1988,91	-
Empire 1	1470 1808,10	1911 2350,53
Palace 1, 4	1470 1808,10	-
Capital 1	1470 1808,10	1750 2152,50
Capital 2	1470 1808,10	1867 2296,41
Residence 2, 3	1470 1808,10	-
Delarte 1	1470 1808,10	1588 1953,24
Delarte 2	1470 1808,10	1705 2097,15
Delarte 3	1470 1808,10	1823 2242,29



ramka przy płycinie



szyba zdobiona Villadora A



szyba zdobiona Villadora B

KONSTRUKCJA SKRZYDŁA

Skrzydło ramowo płycinowe. Rama wykonana z wysokiej jakości klejki sosnowej i materiałów drewnopochodnych, oklejonych naturalną okleiną dębową. Specjalnie dobrana szyba matowa hartowana. Ramki ozdobne wykonane są z litego dębu.

AKCESORIA W CENIE SKRZYDŁA

- Zamek polysk złoty i srebrny: na klucz zwykły, z blokadą łazienkową lub dostosowany pod wkładkę patentową
- Szyba matowa gładka, wzór A i B (opcja dostępna w modelach: Empire, Capital, Delarte).
- Przygotowanie do skrótu, maksymalnie 60 mm

OŚCIEŻNICE

- Rekomendowana ościeżnica przylgowa:
- Villadora RETRO str. 160

UWAGI

- Aprobata Techniczna AT-15-6515/2009, ITB Warszawa.
- Możliwość dowolnego zestawienia wymiarów skrzydeł w drzwiach podwójnych.
- **Przygotowanie do zastosowania trzech zawiasów. Skrzydło nie jest wyposażone w część zawiasową.**
- Skrzydło podwójne niedostępne z zamkiem magnetycznym.

DOPLĄTY (OPCJE)

- tuleje wentylacyjne 1 rzęd 146 | **179,58**
- zamek magnetyczny 45 | **55,35**
- podcięcie wentylacyjne, szczelina wentylacyjna 0 zł
- klamka z szyldem (str. 176)



Kolekcja w stylu
NOWOCZESNYM

Villadora MODERN, ETHNO, Wenge

usłojenie poziome:



Villadora MODERN, Space 01 wysoki panel, Dąb



Sand



Sand S01



Sand S02



Sand S03

usłojenie pionowe:



Space



Space S01



Space S02



Space S03



Line



Ethno

Zobacz detale www.porta.com.pl/dm/villadora.pdf

KOLORYSTYKA

Okleina Naturalna Select ★★★★★☆

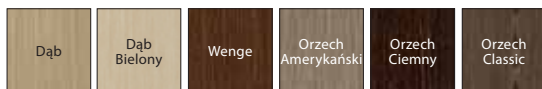

Unikalne Okleiny Naturalne (Villadora) ★★★★★☆



EDYCJA LIMITOWANA
szczegóły:
[www.porta.com.pl/dm/
unikalneokleiny.pdf](http://www.porta.com.pl/dm/unikalneokleiny.pdf)

CENNIK NETTO | BRUTTO PLN

MODELE	WYSOKOŚĆ SKRZYDŁA 2.0	WYSOKOŚĆ SKRZYDŁA 2.2
Sand, Space, Line, Ethno	941 1157,43	1014 1247,22
Przeszklenie S01	1352 1662,96	1426 1753,98
Przeszklenie S02	1426 1753,98	1500 1845,00
Przeszklenie S03	1338 1645,74	1411 1735,53

K Możliwość realizacji nietypowych wysokości w Porta KONTRAKT, patrz (str. 204).



usłojenie w modelu Line



usłojenie w modelu Ethno



zawias chowany 3D



bezpieczny zamek magnetyczny

KONSTRUKCJA SKRZYDŁA

Rama wykonana z wysokiej jakości drewna, sklejki, płyty wiórowej otworowej oraz dwustronnej okładziny wykonanej z materiałów drewnopochodnych pokrytej okleiną modyfikowaną select. Szyba o grubości 8mm.

AKCESORIA W CENIE SKRZYDŁA

- Zamek złoty i srebrny połysk: na klucz zwykły, z blokadą łazienkową lub dostosowany pod wkładkę patentową
- Zamek zwykły lub magnetyczny
- Szyba mleczna, bezbarwna

OŚCIEŻNICE

- Rekomendowana ościeżnica bezprzylgowa:
- Villadora MODERN str. 162

UWAGI

- Aprobata Techniczna AT-3691/2012, ITB Warszawa.
- Możliwość dowolnego zestawienia wymiarów skrzydeł w drzwiach podwójnych.
- **Przygotowanie do zastosowania trzech zawiasów. Skrzydło nie jest wyposażone w część zawiasową.**
- Skrzydło podwójne niedostępne z zamkiem magnetycznym.

DOPLĄTY (OPCJE)

- tuleje wentylacyjne 1 rząd 146 | **179,58**
- skrót wentylacyjny 12 mm (opcja) 0 zł
- zamek magnetyczny (opcja) 0 zł
- klamka z szyldem (str. 176)



04

DRZWI
ŁAMANE,
PRZESUWNE

Porta ALFA, BETA

System przesuwny PORTA, ALU

System przesuwny KOMPAKT, METAL



ALFA, BETA, Dąb Bielony

ALFA



SPOSÓB OTWIERANIA DRZWI (rzut z góry)

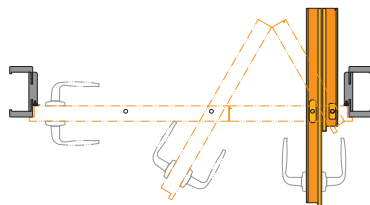

Drzwi prawe



Zobacz drzwi ALFA:
www.porta.com.pl/dm/alfabeta.wmv

SKRZYDŁO PRZYLGOWE

- Kompletny zestaw składa się z:
- systemu prowadzącego (dopłata do zestawu)
 - dwuelementowego skrzydła
 - ościeżnicy Porta SYSTEM (zmodyfikowanej)

BETA



SPOSÓB OTWIERANIA DRZWI* (rzut z góry)

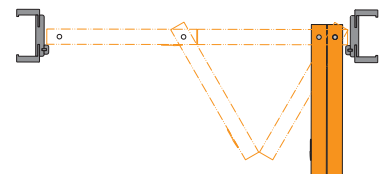

Drzwi prawe



Zobacz drzwi BETA:
www.porta.com.pl/dm/alfabeta.wmv

SKRZYDŁO BEZPRZYLGOWE

- Kompletny zestaw składa się z:
- systemu prowadzącego (w cenie ościeżnicy)
 - dwuelementowego skrzydła
 - ościeżnicy Porta SYSTEM (zmodyfikowanej)

*UWAGA: Specyfika okuć przy całkowitym otwarciu skrzydeł powoduje nieznaczne zwężenie światła przejścia (około 10 cm).

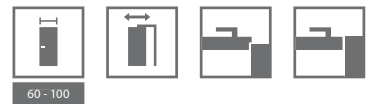

KOLORYSTYKA

Farba Akrylowa	★★
Portadecor Portasynchro 3D	★★★
Portadur Naturalna Standard Naturalna Satin Naturalna Select	★★★★
Portaperfect 3D CPL HQ	★★★★★

CENNIK NETTO | BRUTTO PLN

MODELE	ALFA, BETA
Farba akrylowa biała, Portadecor, Portasynchro 3D	469 576,87
Portadur, CPL HQ, Portaperfect 3D	539 662,97
Okleiny naturalne	1369 1683,87
Okleiny naturalne satin	1549 1905,27

Do ceny kompletnego zestawu należy dodać cenę ościeżnicy Porta SYSTEM do drzwi jednoskrzydłowych we właściwym zakresie regulacji, patrz str. 150.

KONSTRUKCJA SKRZYDŁA

Wypełnienie skrzydła stanowi wkład stabilizujący „plaster miodu” lub płyta wiórowa otworowa wzmocniona wewnętrznym ramiakiem ze sklejki (opcja za dopłatą). ALFA to drzwi dwuelementowe podzielone asymetrycznie z klasycznym zamkiem w skrzydle i zaczepem w profilu ościeżnicy. BETA to drzwi dwuelementowe podzielone symetrycznie, bez zamka. Okleiny naturalne wykończone lakierem matowym.

AKCESORIA W CENIE

- Mechanizm prowadzący
- Uszczelka
- Trzy zawiasy chowane srebrne
- Zamek: na klucz zwykły, z blokadą łazienkową lub dostosowany pod wkładkę patentową (ALFA)
- Zaczep zamka (ALFA)
- Pochwyty okrągłe (BETA)

OŚCIEŻNICE

Ościeżnica Porta SYSTEM zmodyfikowana, zakres szerokości od B do K str. 150.

UWAGI

- Aprobata Techniczna AT-15-7458/2012, ITB Warszawa.
- Rozmiar „100” niedostępny w systemie BETA.

DOPLĄTY

- | | |
|--|---------------------|
| • rozmiar „100” niedostępny w systemie BETA rozmiar „100” (tylko ALFA) | 50 61,50 |
| • wypełnienie płytą wiórową otworową | 70 86,10 |
| • tuleje wentylacyjne, podcięcie wentylacyjne | 26 31,98 |
| • pokrycie okleiną Dąb Biały (RAL 9016) – skrzydło | 100 123,00 |
| • cena systemu prowadzącego Alfa (dopłata do zestawu) | 65 81,18 |
| • system prowadzący Beta w cenie ościeżnicy | |
| • klamka z szyldem | (str. 176) |



sposób otwierania | łamania skrzydła ALFA



sposób otwierania | łamania skrzydła BETA

¹ W drzwiach pokrytych okleinami z drewna naturalnego, wypełnienie płytą wiórową otworową występuje w standardzie.



System przesuwny PORTA, Porta KONCEPT A.9, Wenge White

PORTA



- Kompletny zestaw składa się z:
- systemu ściennego
 - skrzydła (w wersji wykonania „przesuwne”)
 - ościeżnicy (w wersji wykonania „tunel”)

ALU



- Kompletny zestaw składa się z:
- systemu ściennego
 - skrzydła (w wersji wykonania „przesuwne”)
 - ościeżnicy (w wersji wykonania „tunel”)



60 - 100

KOLORYSTYKA

Portadecor
Portasynchro 3D
Portacortex



Portadur
Okleina Premium
Naturalna Standard
Naturalna Satin
Naturalna Select



Portaperfect 3D
CPL HQ



CENNIK NETTO | BRUTTO PLN

MODELE	Porta SYSTEM		ALU System
Portadecor, Portasynchro 3D	319 392,37	„60”	599 736,77
Portadur, Portacortex, CPL HQ, Okleina Premium, Portaperfect 3D	319 392,37	„70”	669 822,87
Okleiny naturalne	439 539,97	„80”	729 896,67
Okleiny naturalne satin	489 601,47	„90”	799 982,77
		„130”	1259 1548,57
		„150”	1379 1696,17
		„170”	1509 1856,07

Okleina Dąb Biały (RAL 9016), patrz *Dopłaty*

UWAGA! System PORTA oraz ALU możliwy do zastosowania z każdym skrzydłem z kolekcji Porta w wersji przesuwnej.

KONSTRUKCJA SYSTEMU PRZESUWNEGO PORTA

Oferowany system składa się z szyny wraz z wózkami jezdnymi, osłony szyny oraz z belki odbojowej. Osłona i belka odbojowa są wykonane z płyty wiórowej i MDF-u. Okleiny naturalne wykończone lakierem matowym.

AKCESORIA W CENIE SYSTEMU

- Szyna z wózkami jezdnymi
- Zaczep zamka
- Uszczelka szczotkowa samoprzylepna
- Element prowadzący i stabilizujący skrzydło w pionie montowany do podłogi

OŚCIEŻNICE

Ościeżnica Porta SYSTEM w wersji wykonania „tunel” str. 150.
Wymiary patrz str. 191, Tabela 7.

UWAGI

- Aprobata Techniczna AT-15-7458/2012, ITB Warszawa.
- **Zestaw jest uniwersalny co do kierunku i wysunięcia skrzydła. Kierunek można zmieniać poprzez przekręcenie belki odbojowej po lewej lub prawej stronie tunelu Porta SYSTEM.**

DOPLĄTY

- pokrycie okleiną naturalną Dąb Biały (RAL 9016) 49 | **60,27**

KONSTRUKCJA SYSTEMU PRZESUWNEGO ALU

Oferowany system składa się z szyny jezdnej oraz profilu podtrzymującego skrzydło. Oba elementy wykonane są z estetycznego aluminium.

AKCESORIA W CENIE SYSTEMU

- Element prowadzący i stabilizujący skrzydło w pionie montowany do podłogi

OŚCIEŻNICE

Ościeżnica Porta SYSTEM w wersji wykonania „tunel”, wymiary patrz str. 191, Tabela 6.

UWAGI

- Zestaw jest uniwersalny co do kierunku i wysunięcia skrzydła.
- W celu prawidłowego zestawienia systemu, ościeżnicy „tunel” oraz skrzydła do kompletu należy dobrać skrzydło o jeden rozmiar większe, np.: dla systemu i „tunelu” o szerokościach „70” -> do kompletu skrzydło „80”, dla „80” -> „90”, dla „150” -> 2x „80”, dla „170” -> 2x „90” itd.
- Brak możliwości wykonania z zamkiem hakowym.

System przesuwny

od 1019,- | **1253,37**

cena systemu netto | brutto (PLN)



System przesuwny KOMPAKT, Porta KONCEPT A.9, Dąb Skandynawski

KOMPAKT

SPOSÓB OTWIERANIA DRZWI (rzut z góry)

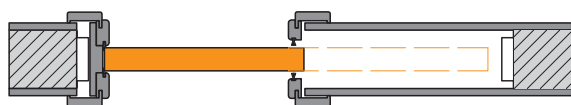

SYSTEM PRZESUWNY WEWNĄTRZCIENNY KOMPAKT

Dyskretna konstrukcja do zabudowania w ścianie gipsowej pozwala na montaż drzwi wszędzie tam gdzie zastosowanie drzwi uchylnych burzy koncepcje zaprojektowanego wnętrza lub jest wręcz niemożliwe.

Kompletny zestaw przesuwny - chowany składa się z:

- kasety konstrukcyjnej
- skrzydła (w wersji wykonania „przesuwne”)
- ościeżnicy

METAL

od 451,- | **554,73**

cena systemu netto | brutto (PLN)

SPOSÓB OTWIERANIA DRZWI (rzut z góry)

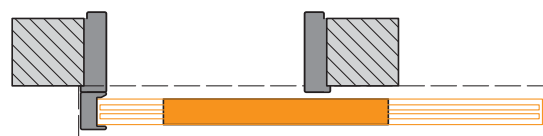

SYSTEM PRZESUWNY NAŚCIENNY METAL

Metalowy system do drzwi przesuwnych jest przeznaczony do współpracy ze wszystkimi skrzydłami wewnątrzlokalowymi (w wersji wykonania „przesuwne”) wszędzie tam, gdzie koncepcja wnętrza lub ograniczona powierzchnia nie pozwala na zastosowanie drzwi uchylnych.

Farba Poliestrowa ★★★★★☆

Biały (RAL 9016)	Popielaty (RAL 7047)	Kremowy (RAL 1001)	Brazowy (RAL 8028)	Antracyt HPL/CPL	Antracyt struktura (RAL 7024)
------------------	----------------------	--------------------	--------------------	------------------	-------------------------------

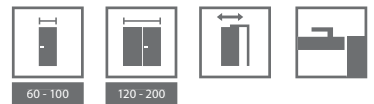

KOLORYSTYKA

Portadecor Portasynchro 3D Portacortex	★★★
Portadur Okleina Premium Naturalna Standard Naturalna Satin Naturalna Select	★★★★★
Portaperfect 3D CPL HQ	★★★★★

CENNIK NETTO | BRUTTO PLN

KOMPAKT	jednoskrzydłowe	dwuskrzydłowe
Portadecor, Portasynchro 3D	1019 1253,37	1679 2065,17
Portadur, Portacortex, CPL HQ, Okleina Premium, Portaperfect 3D	1039 1277,97	1709 2102,07
Okleiny naturalne	1369 1683,87	2059 2532,57
Okleina Naturalna Satin	1419 1745,37	2119 2606,37

Okleina Dąb Biały (RAL 9016), patrz *Dopłaty*

UWAGA! System KOMPAKT oraz METAL możliwy do zastosowania z każdym skrzydłem z kolekcji Porta w wersji przesuwnej.

KONSTRUKCJA SYSTEMU KOMPAKT

Oferowany system składa się z kasety metalowej ze stali ocynkowej wraz z kompletnym systemem jezdnym, stanowiącej konstrukcję wewnątrz ściany oraz ościeżnicy wykonanej z płyty wiórowej i MDF-u. Okleiny naturalne wykończone lakierem matowym.

AKCESORIA W CENIE ZESTAWU

- Kasetka konstrukcyjna
- Szyna z wózkami jezdny i elementem prowadzącym skrzydło, montowanym do podłogi
- Zaczep zamka
- Uszczelka szczotkowa przeciwkurzowa wciskana
- Ościeżnica

OŚCIEŻNICE

- Ościeżnica Porta SYSTEM w wersji wykonania „tunel”, wymiary patrz *str. 191*, Tabela 7.

UWAGI

- System przygotowany do ścianek kartonowo-gipsowych o szerokości 125 mm.

DOPLĄTY

- system synchronizacji zamykania skrzydeł w drzwiach podwójnych 163 | **200,49**
- pokrycie okleiną naturalną Dąb Biały (RAL 9016) 49 | **60,27**



zamek hakowy



kasetka konstrukcyjna



system przesuwny naścienny METAL

KONSTRUKCJA SYSTEMU METAL

Completny system składa się z ościeżnicy Kątowej Dużej składanej na mur o szerokości profilu 100 mm wykonanej w wersji „tunel” (tj. bez zawiasów, otworu na zamek i przetłoczenia pod uszczelkę), szyny z wózkami jezdny i osłony szyny oraz belki odbojowej. Wszystkie elementy zestawu wykonane są z blachy stalowej ocynkowanej i dostarczane zapakowane w karton do samodzielnego złożenia na miejscu budowy.

AKCESORIA W CENIE ZESTAWU

- Uszczelka szczotkowa samoprzylepna
- Element prowadzący i stabilizujący skrzydło w pionie montowany do podłogi.

OŚCIEŻNICE

- Ościeżnica metalowa/stalowa składana w wersji wykonania „tunel”, „60”, „70”, „80”, „90”, „100” wymiary patrz *str. 191*, Tabela 7.
- Zestaw jest dostępny jako uniwersalny (tj. bez strony lewej czy prawej) i produkowany w wersji do postawienia na gotowej podłodze – poziom „0”.
- Zmianę kierunku wysunięcia drzwi można uzyskać poprzez przekręcenie belki odbojowej po lewej lub prawej stronie ościeżnicy.

UWAGI

- Aprobata Techniczna AT-15-7458/2012, ITB Warszawa.



05

DRZWI
WEWNĘTRZNE
WEJŚCIOWE

AGAT, OPAL
KWARC
GRANIT
GRANIT PS

Zestawienie modeli

drzwi wewnętrzne wejściowe oraz techniczne

■ Prezentowane kolekcje modeli drzwi dotyczą:
drzwi wewnętrznych wejściowych AGAT (str. 104), OPAL (str. 104), KWARC (str. strona 106), GRANIT (str. 108), GRANIT PS (str. 110)

■ Prezentowane kolekcje modeli drzwi dotyczą:
drzwi technicznych Akustyczne 27 dB (str. 124), 32 dB (str. 124), Porta SILENCE 37 dB, EI 30 (str. 126), 42 dB (str. 128),
Przeciwpożarowe EI 30, EI 60 (str. 130)

FREZOWANE, okleina drewnopodobna PCV



model 2



model 3



model 4



model 6



model 7



model 8



model 9

PŁASKIE,
okleiny naturalne,
okleiny syntetyczne



płaskie – pionowy
układ okleiny

PŁASKIE,
okleiny naturalne



płaskie – poziomy
układ okleiny

Brak możliwości wykonania w Porta SILENCE

Z INTARSJAM, okleiny naturalne, okleiny syntetyczne



intarsje 1



intarsje 2*



intarsje 3



intarsje 4



intarsje 5



intarsje 6

* Model Intarsje 2 niedostępny w okleinach syntetycznych.

Zestawienie modeli

drzwi wewnętrzne wejściowe oraz techniczne

■ Prezentowane kolekcje modeli drzwi dotyczą:
drzwi wewnętrznych wejściowych (str. 104), OPAL (str. 104), KWARC (str. strona 106), GRANIT (str. 108), GRANIT PS (str. 110)

■ Prezentowane kolekcje modeli drzwi dotyczą:
drzwi technicznych Akustyczne 27 dB (str. 124), 32 dB (str. 124), Porta SILENCE 37 dB, EI 30 (str. 126), 42 dB (str. 128),
Przeciwpożarowe EI 30, EI 60 (str. 130)

FREZOWANE OFFICE, okleina drewnopodobna PCV



model 1



model 2



model 3



model 4



model 5



model 6**



model 7**



model 8**



model 9**

Brak możliwości wykonania w Porta SILENCE

Z RAMKAMI, kleiny naturalne*



ramka 1



ramka 2



ramka 3 z panelem



ramka 4 z panelem

* Ramki ozdobne dostępne dla pokryć w okleinie naturalnej dąb.

**Możliwość zamówienia bez intarsji.



Akustyczne 34 dB*,
Wzmocnione
i Antywłamaniowe RC 2 (OPAL)

AGAT Plus model płaski, kolor Akacja Srebrna z ościeżnicą MDF

wszystkie dostępne modele *patrz strona 102*

W cenie wersji PLUS

- skrzydło
- ościeżnica
- próg metalowy

DRZWI OPAL

Drzwi antywłamaniowe OPAL posiadają izolację akustyczną 32 dB oraz odporność na włamanie 2 klasy normy europejskiej – pod warunkiem skompletowania skrzydła ze specjalną ościeżnicą metalową Porta, progim ze stali nierdzewnej oraz szyldu z klamką co najmniej 2 klasy i wkładki patentowej co najmniej 2 klasy ENV.

DRZWI AGAT

Drzwi wzmocnione AGAT posiadają zamek 2 klasy antywłamaniowej oraz izolację akustyczną 32 dB



OPAL Płaskie, Piaskowiec



zamek listwowy czteropunktowy dostosowany pod wkładki patentowe – OPAL



bolce antywyważeniowe – OPAL



zawias czopowy, ościeżnica metalowa

* Szczegółowe wyniki badań dostępne w zakładce DO POBRANIA na stronie www.porta.com.pl



KOLORYSTYKA

Okleina Portasynchro 3D (płaskie) ★★★★★☆

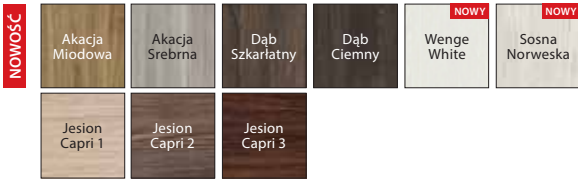

Okleina Portaperfect 3D (płaskie) ★★★★★☆



Okleina Drewnopodobna PCV (płaskie i frezowane/OFFICE) ★★★★★☆



* do wyczerpania zapasów

Okleina CPL HQ 0,2 lub 0,7 mm (płaskie) ★★★★★☆

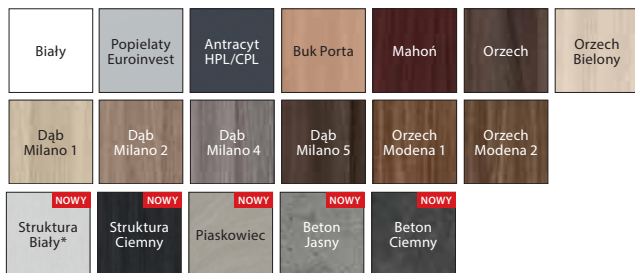

* kolor dostępny wyłącznie z ościeżnicą metalową

Okleina Naturalna Standard (płaskie i z ramkami) ★★★★★☆

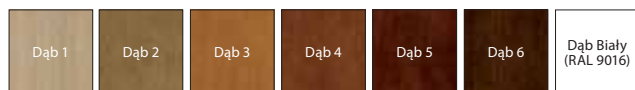

Okleina Naturalna Select (płaskie) ★★★★★☆



Okleina Naturalna Satin (płaskie) ★★★★★☆

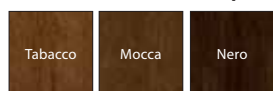

UWAGA! Wszystkie okleiny naturalne możliwe do wykonania w pionowym lub poziomym układzie ustojenia (dotyczy skrzydła).

KONSTRUKCJA SKRZYDŁA

Rama skrzydła jest wykonana z klejonej drewna iglastego. Skrzydło posiada dodatkowe wzmocnienie wewnętrznym ramiakiem. Poszycie skrzydła stanowi warstwa aluminium i płyta drewnopodobna. Dostępne skrzydła uzupełnione aluminiowymi intarsjami w kolorze srebrnym lub czarnym. Okleiny naturalne wykończone lakierem matowym.

AKCESORIA W CENIE DRZWI (AGAT PLUS)

- Jeden lub dwa zamki zasuwowe pod wkładkę patentową
- Trzy zawiasy
- Wizjer w kolorze srebrnym
- Ościeżnica wyposażona w próg ze stali nierdzewnej standardowy (90 mm)

CENNIK NETTO | BRUTTO PLN

MODELE	Portasynchro 3D	CPL HQ 0,2 Portaperfect 3D	CPL HQ 07 Drewnopodobna	Okleiny naturalne*
skrzydło AGAT	519 638,37	589 724,47	699 859,77	869 1068,87
skrzydło OPAL	699 859,77	769 945,87	889 1093,47	1049 1290,27
AGAT Plus z ośc. metal	810 996,30	880 1082,40	990 1217,70	1160 1426,80
AGAT Plus z ośc. MDF	728 895,44	878 1079,94	998 1227,54	1238 1522,74
OPAL Plus z ośc. metal	1077 1324,71	1147 1410,81	1267 1558,41	1427 1755,21
OPAL Plus z ośc. MDF	1123 1381,29	1203 1479,69	1333 1639,59	1593 1959,39

Okleina Dąb Biały (RAL 9016), *patrz Dopłaty*

Wersja PLUS oznacza komplet:

skrzydło + ościeżnica + próg metalowy + wizjer (opcja do wyboru).

Zobacz film montażowy drzwi AGAT:
www.porta.com.pl/dm/montazagat.wmv

Zobacz film montażowy drzwi OPAL:
www.porta.com.pl/dm/montazopal.wmv

UWAGA! Do drzwi wejściowych zalecamy okleiny CPL, a w szczególności do zastosowań w obiektach publicznych.

AKCESORIA W CENIE DRZWI (OPAL PLUS)

- Zamek listwowy czteropunktowy dostosowany pod dwie wkładki patentowe
- Trzy zawiasy czopowe (ośc. metalowa), trzy zawiasy trójelementowe (ośc. MDF)
- Listwa antywyważeniowa (ośc. MDF)
- Trzy bolce antywyważeniowe
- Wizjer w kolorze srebrnym
- Ościeżnica wyposażona w próg ze stali nierdzewnej standardowy (90 mm)

OŚCIEŻNICE

- Ościeżnica metalowa kątowna, o szerokości profilu 105 mm. Wykonana z blachy stalowej, dwustronnie ocynkowanej, o grubości 1,2 mm (AGAT) lub 1,5 mm (OPAL).
- Wyposażona w trzy zawiasy czopowe standard, uszczelkę gumową obwiedniową, a OPAL dodatkowo w sześć dybli montażowych
- Ościeżnica PROJEKT, PROJEKT PREMIUM (*str. 172 realizacja Dział Kontraktów*)
- Dedykowana ościeżnica MDF

UWAGI

- Aprobata Techniczna AT-15-4997/2011, ITB Warszawa.
- Przygotowanie do skrót (maksymalnie o 60 mm).
- Klasa izolacyjności akustycznej $R_w = 32$ dB (zakres $32 \div 36$ dB)
- Drzwi OPAL z ościeżnicą MDF wymagają Dokumentacji Dopuszczenia do Jednostkowego Stosowania.**
- Przy zakupie ościeżnicy MDF konieczność dokupienia listew opaskowych.**
- Ościeżnica Projekt PREMIUM dostępna z Dokumentacją Dopuszczenia Jednostkowego realizacja Dział Kontraktów.**

DOPLĄTY

- rozmiar „100” 50 | **61,50**
- wkładki patentowe 87 | **107,01**
- * pokrycie okleiną naturalną satin 49 | **60,27**
- NOWOŚĆ** – nowe kolory w okleinie CPL 0,2 mm i 0,7 mm 49 | **60,27**
- pokrycie okleiną naturalną Dąb Biały (RAL 9016) 100 | **123,00**
- ramka 1 (na 1 stronę, na dwie strony cena x 2) 150 | **184,50**
- ramka 2 (na 1 stronę, na dwie strony cena x 2) 224 | **275,52**
- ramka 3 (na 1 stronę, na dwie strony cena x 2) 320 | **393,60**
- ramka 4 (na 1 stronę, na dwie strony cena x 2) 410 | **504,30**
- intarsje w okleinach syntetycznych (na 1 stronę, na dwie strony cena x 2) 18 | **22,14**
- intarsje w okleinach naturalnych na 1 stronę, na dwie strony cena x 2) 38 | **46,74**
- PROMOCJA** – intarsje srebrne lub czarne wyłącznie dla kolekcji frezowane OFFICE – dotyczy modeli 6–9 0 zł
- wyposażenie ościeżnicy AGAT w 6 dybli montażowych 33 | **40,59**
- rozszerzenie profilu ościeżnicy od 106 do 150 mm 50 | **61,50**
- rozszerzenie profilu ościeżnicy od 151 do 270 mm 100 | **123,00**
- rozszerzenie profilu ościeżnicy od 271 do 390 mm 151 | **185,73**
- klamka z szyldem (*str. 178*)



KWARC Intarsje 6, Nero

Akustyczne 34 dB*,
Antywłamaniowe RC 2,
Ogniodoporne EI 30

wszystkie dostępne modele patrz strona 102

W cenie

- skrzydło
- ościeżnica
- próg metalowy

DRZWI KWARC

Drzwi DT-K32 (KWARC Typ III) wyposażone w zamek listwowy oraz bolce antywyważeniowe, posiadają klasyfikację w zakresie odporności na włamanie klasy RC2 wg PN-EN 1627:2012.



KWARC Intarsje 6, Wenge



zamek listwowy czteropunktowy dostosowany pod dwie wkładki patentowe – KWARC III

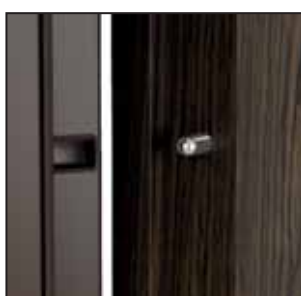
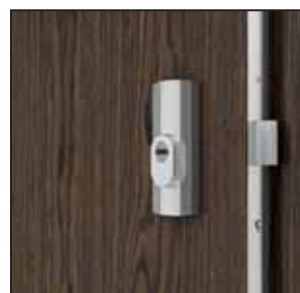

bolce antywyważeniowe – KWARC III

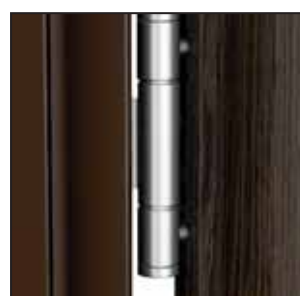

wzmocniony zawias trójelementowy

* Szczegółowe wyniki badań dostępne w zakładce DO POBRANIA na stronie www.porta.com.pl



KOLORYSTYKA

Okleina Portasynchro 3D (płaskie) ★★★★★☆

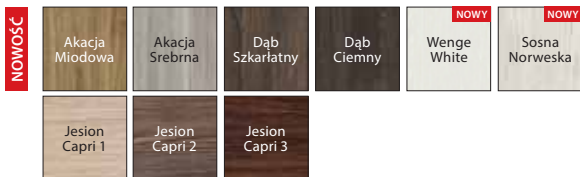

Okleina Portaperfect 3D (płaskie) ★★★★★☆



Okleina Drewnopodobna PCV (płaskie i frezowane/OFFICE) ★★★★★☆



* do wyczerpania zapasów

Okleina CPL HQ 0,2 lub 0,7 mm (płaskie) ★★★★★☆

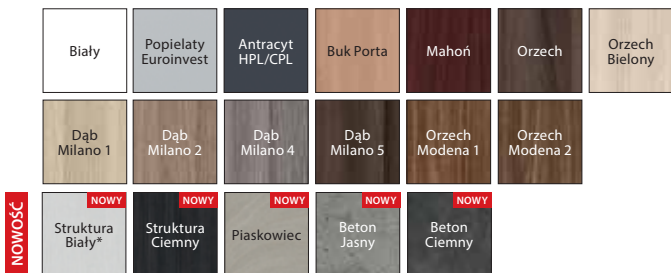

* kolor dostępny wyłącznie z ościeżnicą metalową

Okleina Naturalna Standard (płaskie i z ramkami) ★★★★★☆

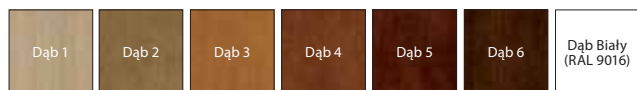

Okleina Naturalna Select (płaskie) ★★★★★☆



Okleina Naturalna Satin (płaskie) ★★★★★☆

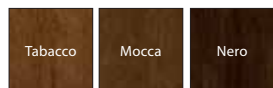

UWAGA! Wszystkie okleiny naturalne możliwe do wykonania w pionowym lub poziomym układzie usłojenia (dotyczy skrzydła).

KONSTRUKCJA SKRZYDŁA

Ramę skrzydła wykonano z tarcicy drewna egzotycznego. Poszycie skrzydła stanowi warstwa aluminium i płyta drewnopochodna. Dostępne skrzydła uzupełnione aluminiowymi intarsjami w kolorze srebrnym lub czarnym. Okleiny naturalne wykończone lakierem matowym.

AKCESORIA W CENIE DRZWI

- Zamek wpuszczany z zasuwką prostokątną pod wkładkę patent (KWARC typ I)
- Dwa zamki wpuszczane z zasuwką prostokątną pod wkładkę patent (KWARC typ II)
- Zamek listwowy czteropunktowy dostosowany pod dwie wkładki patentowe i trzy bolce antywyważeniowe (KWARC typ III)
- Trzy wzmocnione zawiasy trójelementowe w kolorze srebrnym
- Wizjer szerokokątny w kolorze srebrnym (opcja)
- Uszczelka pęczniująca pod wpływem wysokiej temperatury we wrębie skrzydła
- Ościeżnica wyposażona w próg ze stali nierdzewnej standardowej (90 mm)

CENNIK NETTO | BRUTTO PLN

KWARC	Portasynchro 3D	CPL HQ 0,2, Portaperfect 3D	CPL HQ 0,7, Drewnopodobna PCV	Okleiny naturalne*
TYP I	1119 1376,37	1189 1462,47	1309 1610,07	1479 1819,17
TYP II	1159 1425,57	1229 1511,67	1349 1659,27	1509 1856,07
TYP III	1429 1757,67	1489 1831,47	1609 1979,07	1779 2188,17

Okleina Dąb Biały (RAL 9016), patrz *Dopłaty*

UWAGA! Do drzwi wejściowych zalecamy okleiny CPL, a w szczególności do zastosowań w obiektach publicznych.

OŚCIEŻNICE

- Ościeżnica metalowa kątowna, o szerokości profilu 105 mm. Wykonana z blachy stalowej, dwustronnie ocynkowanej, o grubości 1,5 mm. Wyposażona w uszczelkę ognioodporną, trzy zawiasy czopowe standard, próg metalowy ze stali nierdzewnej w wersji standardowej (90 mm), wzmocnienie pod samozamykacz. KWARC I posiada zaczep pod jeden zamek, KWARC II – pod dwa zamki, KWARC III – pod zamek listwowy oraz sześć dybli montażowych i otwory pod bolce antywyważeniowe.
- Ościeżnica PROJEKT (str. 172)
- Ościeżnica Projekt PREMIUM dostępna z Dokumentacją Dopuszczenia Jednostkowego realizacją Dział Kontraktów.

UWAGI

- Aprobata Techniczna AT-15-3575/2015 ITB Warszawa.
- Certyfikat Zgodności Nr ITB - 0567/W, ITB Warszawa.
- Przygotowanie do skrótu (maksymalnie o 60 mm).
- W celu spełnienia warunków Aprobaty Technicznej, do drzwi KWARC należy stosować samozamykacz.
- Drzwi ogniowe należy wyposażyć w szyldy z kławką z rdzeniem stalowym.
- Klasa izolacyjności akustycznej Rw = 32 dB (zakres 32 ÷ 36 dB).

DOPLĄTY

- rozmiar „100” 50 | **61,50**
- wkładki patentowe 87 | **107,01**
- * pokrycie okleiną naturalną satin 75 | **92,25**
- **NOWOŚĆ** – nowe kolory w okleinie CPL 0,2 mm i 0,7 mm 49 | **60,27**
- pokrycie okleiną naturalną Dąb Biały (RAL 9016) 100 | **123,00**
- ramka 1 (na 1 stronę, na dwie strony cena x 2) 150 | **184,50**
- ramka 2 (na 1 stronę, na dwie strony cena x 2) 224 | **275,52**
- ramka 3 (na 1 stronę, na dwie strony cena x 2) 320 | **393,60**
- ramka 4 (na 1 stronę, na dwie strony cena x 2) 410 | **504,30**
- intarsje w okleinach syntetycznych (na 1 stronę, na dwie strony cena x 2) 18 | **22,14**
- intarsje w okleinach naturalnych na 1 stronę, na dwie strony cena x 2) 38 | **46,74**
- **PROMOCJA** – intarsje srebrne lub czarne wyłącznie dla kolekcji frezowane OFFICE – dotyczy modeli 6–9 0 zł
- rozszerzenie profilu ościeżnicy od 106 do 150 mm 75 | **92,25**
- rozszerzenie profilu ościeżnicy od 151 do 270 mm 151 | **185,73**
- rozszerzenie profilu ościeżnicy od 271 do 390 mm 226 | **277,98**
- kławka z szyldem (str. 178)





Akustyczne 36 dB*,
Ognioodporne EI 30,
Antywłamaniowe RC 3

Fotografia przedstawia przykład realizacji nietypowej Porta KONTRAKT, patrz str. 204.

wszystkie dostępne modele patrz strona 102

W cenie

- skrzydło
- ościeżnica
- próg metalowy
- klamka z szyldem
- wkładki patentowe

DRZWI GRANIT występują w dwóch typach:

Typ I

- odporność na włamanie klasy „C”
- RC 3 wg PN EN 1627-2012
- izolacyjność akustyczna 36 dB*
- dymoszczelność – ochrona przed zaczadzeniem

Typ II

- cechy drzwi typu I
- odporność ogniowa EI 30



GRANIT Pełne, Orzech Modena 1



zamek listwowy wielobolcowy dostosowany pod dwie wkładki patentowe



bolce antywyważeniowe

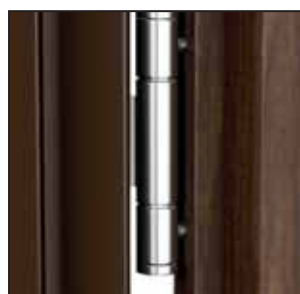

wzmocniony zawias trójelementowy

* Szczegółowe wyniki badań dostępne w zakładce DO POBRANIA na stronie www.porta.com.pl



KOLORYSTYKA

Okleina Drewnopodobna PCV (płaskie i frezowane/OFFICE) ★★★★★☆



* do wyczerpania zapasów

Okleina CPL HQ 0,2 lub 0,7 mm (płaskie) ★★★★★☆

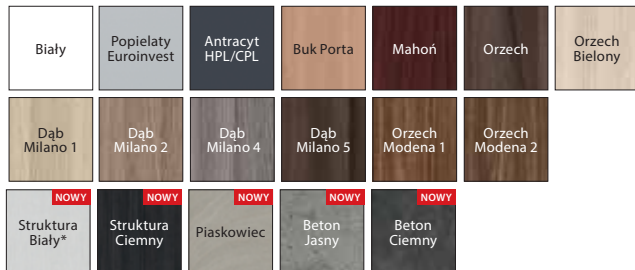

* kolor dostępny wyłącznie z ościeżnicą metalową

Okleina Naturalna Standard (płaskie i z ramkami) ★★★★★☆

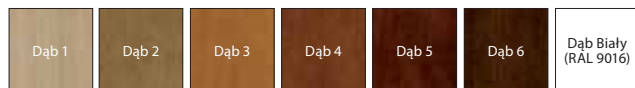

Okleina Naturalna Select (płaskie) ★★★★★☆



Okleina Naturalna Satin (płaskie) ★★★★★☆

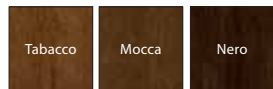

UWAGA! Wszystkie okleiny naturalne możliwe do wykonania w pionowym lub poziomym układzie usłojenia (dotyczy skrzydła).

CENNIK NETTO | BRUTTO PLN

GRANIT	CPL HQ 0,2	CPL HQ 0,7 Drewnopodobna PCV	Okleiny naturalne
TYP I	1819 2237,37	1939 2384,97	2109 2594,07
TYP II	2059 2532,57	2179 2680,17	2349 2889,27

Okleina Dąb Biały (RAL 9016), patrz Dopląty



Zobacz film montażowy drzwi GRANIT na dyble:
www.porta.com.pl/dm/montazgranitnadyble.wmv



Zobacz film montażowy drzwi GRANIT na piankę:
www.porta.com.pl/dm/montazgranitnapianke.wmv

KONSTRUKCJA SKRZYDŁA

Rama skrzydła jest wykonana z klejonej drewna iglastego. Poszycie skrzydła stanowi specjalna płyta dwuwarstwowa wykonana z blachy aluminiowej i HDF-u. Dostępne skrzydła uzupełnione aluminiowymi intarsjami w kolorze srebrnym lub czarnym. Okleiny naturalne wykończone lakierem matowym.

AKCESORIA W CENIE DRZWI

- Zamek listwowy wielobolcowy klasy 4
- Dwie wkładki antywłamaniowe klasy „C”
- Klamka z szyldem antywłamaniowym
- Szyld górny
- Trzy wzmocnione zawiasy trójelementowe w kolorze srebrnym
- Cztery bolce antywyważeniowe
- Wizjer w kolorze srebrnym (opcja)
- Przygotowanie do skrótu maksymalnie 60 mm (dotyczy Granit TYP I)
- Dodatkowo: typ II – uszczelka puchnąca pod wpływem wysokiej temperatury na obrzeżach skrzydła (z wyjątkiem dolnej krawędzi)
- Ościeżnica wyposażona w próg metalowy ze stali nierdzewnej w wersji poszerzonej (120 mm)

OŚCIEŻNICE

- Ościeżnica metalowa kątowna, o szerokości profilu 100 mm. Wykonana z blachy stalowej, dwustronnie ocynkowanej, o grubości 1,5 mm. Wyposażona w uszczelkę ognioodporną, osiem dybli montażowych i próg metalowy ze stali nierdzewnej w wersji poszerzonej (120 mm).
- Ościeżnica PROJEKT (str. 172).
- Ościeżnica Projekt PREMIUM dostępna z Dokumentacją Dopuszczenia Jednostkowego realizacja Dział Kontraktów.

UWAGI

- Aprobata Techniczna AT-15-6043/2011, ITB Warszawa.
- Certyfikat Zgodności Nr 1199/W, ITB Warszawa.
- W celu spełnienia warunków Aprobaty Technicznej do drzwi o izolacyjności ogniowej przez 30 minut należy stosować samozamykacz.
- Drzwi ogniowe należy wyposażyć w szyldy z klamką z rdzeniem stalowym.
- Klasa izolacyjności akustycznej $R_w = 32$ dB (zakres 32 ÷ 36 dB).

DOPLĄTY

- rozmiar „100” 50 | **61,50**
- * pokrycie okleiną naturalną satin 75 | **92,25**
- **NOWOŚĆ** – nowe kolory w okleinie CPL 0,2 mm i 0,7 mm 49 | **60,27**
- pokrycie okleiną naturalną Dąb Biały (RAL 9016) 100 | **123,00**
- ramka 1 (na 1 stronę, na dwie strony cena x 2) 150 | **184,50**
- ramka 2 (na 1 stronę, na dwie strony cena x 2) 224 | **275,52**
- ramka 3 (na 1 stronę, na dwie strony cena x 2) 320 | **393,60**
- ramka 4 (na 1 stronę, na dwie strony cena x 2) 410 | **504,30**
- intarsje w okleinach syntetycznych (na 1 stronę, na dwie strony cena x 2) 18 | **22,14**
- intarsje w okleinach naturalnych (na 1 stronę, na dwie strony cena x 2) 38 | **46,74**
- **PROMOCJA** – intarsje srebrne lub czarne wyłącznie dla kolekcji frezowane OFFICE – dotyczy modeli 6–9 0 zł
- rozszerzenie profilu ościeżnicy od 106 do 150 mm 75 | **92,25**
- rozszerzenie profilu ościeżnicy od 151 do 270 mm 151 | **185,73**
- rozszerzenie profilu ościeżnicy od 271 do 390 mm 226 | **277,98** (str. 178)
- klamka z szyldem





Dedykowana regulowana ościeżnica w kolorze skrzydła

Akustyczne 35 dB*,
Ogniodoporne EI 30,
Antywłamaniowe RC 3
Ościeżnica regulowana,
okleinowana w kolorze skrzydła

GRANIT PS Intarsje 1, Dąb

wszystkie dostępne modele patrz strona 102

W cenie

- skrzydło
- ościeżnica
- próg metalowy
- klamka z szyldem
- wkładki patentowe

DRZWI GRANIT występują w dwóch typach:

Typ I

- 3 klasa normy europejskiej
- klasa izolacyjności akustycznej 32 dB
- dymoszczelność

Typ II

- cechy drzwi typu I
- odporność ogniowa EI 30



GRANIT PS Intarsje 1, Dąb



zamek listwowy czteropunktowy klasy 4 dostosowany pod dwie wkładki patentowe



4 bolce antywyważeniowe



profesjonalne zawiasy obiektowe

* Szczegółowe wyniki badań dostępne w zakładce DO POBRANIA na stronie www.porta.com.pl



KOLORYSTYKA

Okleina Drewnopodobna PCV (płaskie i frezowane/OFFICE) ★★★★★☆



* do wyczerpania zapasów

Okleina CPL HQ 0,2 lub 0,7 mm (płaskie) ★★★★★☆

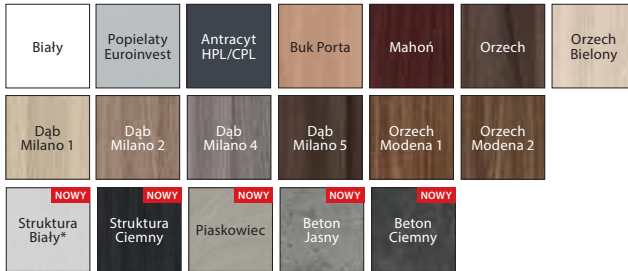

* kolor dostępny wyłącznie w ościeżnicy metalowej

Okleina Naturalna Standard (płaskie i z ramkami) ★★★★★☆

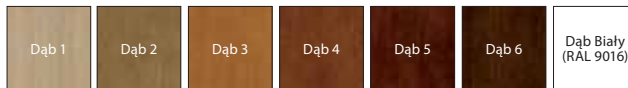

Okleina Naturalna Select (płaskie) ★★★★★☆



Okleina Naturalna Satin (płaskie) ★★★★★☆

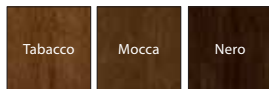

UWAGA! Wszystkie okleiny naturalne możliwe do wykonania w pionowym lub poziomym układzie usłojenia (dotyczy skrzydła).

CENNIK NETTO | BRUTTO PLN

	C - D 120 ÷ 140 140 ÷ 160	E - G 160 ÷ 180 180 ÷ 200 200 ÷ 220	H - K 220 ÷ 240 240 ÷ 260 260 ÷ 280 280 ÷ 300
GRANIT PS TYP I			
CPL HQ 0,2	2389 2938,47	2449 3012,27	2509 3086,07
CPL HQ 0,7 (płaskie)	2499 3073,77	2559 3147,57	2619 3221,37
Drewnopodobna PCV	2599 3196,77	2659 3270,57	2719 3344,37
Okleina Naturalna Standard, Select	2869 3528,87	2929 3602,67	2989 3676,47
Okleina Naturalna Satin	2989 3676,47	3049 3750,27	3109 3824,07
GRANIT PS TYP II	C - D 120 ÷ 140 140 ÷ 160	E - G 160 ÷ 180 180 ÷ 200 200 ÷ 220	H - K 220 ÷ 240 240 ÷ 260 260 ÷ 280 280 ÷ 300
CPL HQ 0,2	2599 3196,77	2659 3270,57	2719 3344,37
CPL HQ 0,7 (płaskie)	2719 3344,37	2779 3418,17	2839 3491,97
Drewnopodobna PCV	2819 3467,37	2879 3541,17	2939 3614,97
Okleina Naturalna Standard, Select	3009 3701,07	3069 3774,87	3129 3848,67
Okleina Naturalna Satin	3129 3848,67	3189 3922,47	3249 3996,27

Okleina Dąb Biały (RAL 9016), patrz Dopląty



profile ramek
w modelach ramka 1 i ramka 2



profile ramek i paneli
w modelach ramka 3 i ramka 4

KONSTRUKCJA SKRZYDŁA

Rama skrzydła jest wykonana z klejonej drewna iglastego. Poszycie skrzydła stanowi specjalna płyta dwuwarstwowa wykonana z blachy aluminiowej i HDF-u. Dostępne skrzydła uzupełnione aluminiowymi intarsjami w kolorze srebrnym lub czarnym. Okleiny naturalne wykończone lakierem matowym.

AKCESORIA W CENIE DRZWI

- Zamek listwowy wielopunktowy klasy 4
- Dwie wkładki antywłamaniowe klasy 5
- Klamka z szyldem antywłamaniowym
- Szyld górny
- Dwa zawiasy obiektowe w kolorze srebrnym
- Cztery bolce antywłamaniowe
- Wizjer w kolorze srebrnym (opcja)
- Przygotowanie do skrótu maksymalnie 50 mm (dotyczy Granit TYP I)
- Dodatkowo: typ II – uszczelka puchnąca pod wpływem wysokiej temperatury na obrzeżach skrzydła (z wyjątkiem dolnej krawędzi)
- Ościeżnica wyposażona w próg metalowy ze stali nierdzewnej o szerokości 100 mm

OŚCIEŻNICE

- Ościeżnica Porta SYSTEM regulowana wzmocniona, listwa kątownika o szerokości 80 mm.

UWAGI

- Aprobata Techniczna AT-15-6043/2011, ITB Warszawa.
- Certyfikat Zgodności Nr 1199/W, ITB Warszawa.
- W celu spełnienia warunków prawa budowlanego do drzwi o izolacyjności ogniowej i/ lub dymoszczelności należy stosować samozamykacz.
- Drzwi ogniowe należy wyposażyć w szyldy z kławką z rdzeniem stalowym.
- Klasa izolacyjności akustycznej $R_w = 32$ dB.

DOPLĄTY

- rozmiar „100” 50 | **61,50**
- **NOWOŚĆ** – nowe kolory w okleinie CPL 0,2 mm i 0,7 mm 49 | **60,27**
- pokrycie okleiną naturalną Dąb Biały (RAL 9016) 100 | **123,00**
- ramka 1 (na 1 stronę, na dwie strony cena x 2) 150 | **184,50**
- ramka 2 (na 1 stronę, na dwie strony cena x 2) 224 | **275,52**
- ramka 3 (na 1 stronę, na dwie strony cena x 2) 320 | **393,60**
- ramka 4 (na 1 stronę, na dwie strony cena x 2) 410 | **504,30**
- intarsje w okleinach syntetycznych (na 1 stronę, na dwie strony cena x 2) 18 | **22,14**
- intarsje w okleinach naturalnych (na 1 stronę, na dwie strony cena x 2) 38 | **46,74**
- **PROMOCJA** – intarsje srebrne lub czarne wyłącznie dla kolekcji frezowane OFFICE – dotyczy modeli 6–9
- klamka z szyldem 0 zł (str. 178)



06

DRZWI
ZEWNĘTRZNE
WEJŚCIOWE, PASYWNE,
ENERGOOSZCZĘDNE

Eco POLAR
Eco POLAR PASSIVE
Eco NORD
Pakiety PREMIUM
ROMA

Drzwi zewnętrzne
Eco POLAR
wyróżnienie
w kategorii Drzwi



Eco POLAR, Eco POLAR PASSIVE

Zamki antywłamaniowe klasa 4, Przeszklenie antywłamaniowe klasa P4

od 3199,- | **3934,77**

cena drzwi netto | brutto (PLN)

Bądź Eco
oszczędzaj energię
i korzystaj z dopłat

www.nfosigw.gov.pl/oferta-finansowania/srodki-krajowe/programy-priorytetowe/

Drzwi z kolekcji Eco to innowacyjna technologia. Zestaw idealnie skrojonych wartości budujących najwyższą jakość. Drzwi Eco POLAR PASSIVE to doskonałe rozwiązanie do domów pasywnych.



Eco POLAR PASSIVE A.4, Antracyt

Ud=0.7*
W/m²K

WSPÓŁCZYNNIK
PRZENIKALNOŚCI
CIEPLNEJ

3
LATA
GWARANCJI



Eco POLAR PASSIVE C.3 panel szklany obustronny Dąb 6 (biały)



pełne



model A.1



model A.2



model A.3

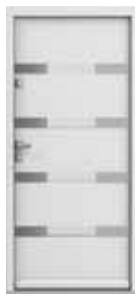

model A.4



model A.5



model C.3
panel szklany
obustronny



model C.4
panel szklany
obustronny

PRZYKŁADY NAŚWIETLI



PODWÓJNE
do drzwi prawych



PRAWY PEŁNE
do drzwi prawych

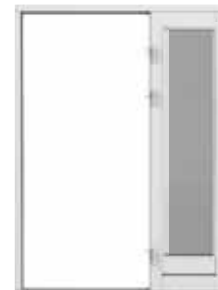

PRAWY
do drzwi prawych

Stronę naświetla określamy patrząc od strony widoczności zawiasów.

* Szczegółowe wyniki badań dostępne w zakładce DO POBRANIA na stronie www.porta.com.pl

SZCZEGÓŁOWA OFERTA DOSTĘPNA RÓWNIEŻ NA www.porta.com.pl



KOLORYSTYKA

Lakier Wodny Zewnętrzny ★★★★★☆

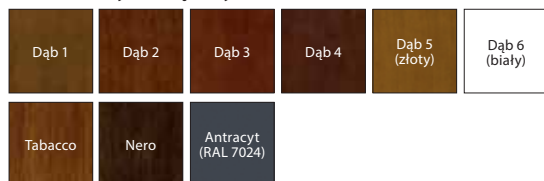

Dostosuj kolor do indywidualnych potrzeb i złóż zapytanie przez Porta KONTRAKT. Szczegóły dot. zamówień niestandardowych, patrz (str. 204).



CIĘPŁY MONTAŻ Porta SaveEnergy

www.porta.com.pl/dm/portasaveenergy.wmv



DRZWI ECO POLAR PASSIVE
SPEŁNIĄ WYMAGI
STANDARDU NF 15 DOTYCZY
MODELI PEŁNYCH
I PRZESZKLONYCH



CENNIK NETTO | BRUTTO PLN

Eco POLAR	Lakier Wodny Zewnętrzny
pełne	3199 3934,77
A.1 – A.3	3899 4795,77
A.4	4099 5041,77
A.5	3499 4303,77
C.3	4649 5718,27
C.4	5459 6714,57

Eco POLAR PASSIVE	Lakier Wodny Zewnętrzny
pełne	3799 4672,77
A.1 – A.3	4299 5287,77
A.4	4499 5533,77
A.5	4199 5164,77
C.3	5049 6210,27
C.4	5859 7206,57

WAŻNE!

Ramka ze stali nierdzewnej z jednej strony (zewnętrznej).

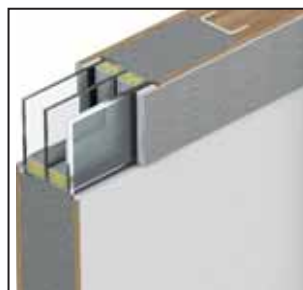

Dwukomorowe przeszklenie antywłamaniowe klasy P4 i ramka ze stali nierdzewnej



Wręg francuski od strony zawiasowej



Dwa zamki wielopunktowe Antywłamaniowe klasy 4



Ciepły próg Porta ThermControl**

KONSTRUKCJA SKRZYDŁA

Konstrukcja płytowa wykonana z klejki dębowej. Powierzchnia pokryta okleiną naturalną. W ramie skrzydła znajduje się profil stalowy zwiększający sztywność konstrukcji. Zestaw szybowy dwukomorowy (U=0,5 Wm²K) reflex brąz.

Ramka przeszklenia ze stali nierdzewnej z jednej strony drzwi. Próg wykonany z klejki dębowej i stali nierdzewnej.

Eco POLAR PASSIVE

- Grubość skrzydła 79 mm
- Trzy uszczelki po obwodzie.

Eco POLAR

- Grubość skrzydła 68 mm
- Dwie uszczelki po obwodzie

AKCESORIA W CENIE DRZWI

- Dwa niezależne zamki antywłamaniowe klasy 4 dostosowane pod dwie wkładki patentowe
- Trzy zawiasy 3D z możliwością regulacji w trzech płaszczyznach
- Ciepły próg – **Porta ThermControl****
- W modelach z przeszkleniem zastosowano zestaw szybowy ciepły
- Ościeżnica z klejki dębowej

OŚCIEŻNICE

- Ościeżnica (gr. 93 mm) wykonana jest z klejki dębowej wielowarstwowej.
- Wręg francuski od strony zawiasowej, który uniemożliwia wyważenie drzwi.

UWAGI

- Szczegółowe parametry przenikalności cieplnej, patrz str. 192.
- **Porta Synergy**** W przypadku montażu z naświetlem (ami), rama naświetla w połączeniu z belką górną zespoloną i dolną z progiem stanowią część ościeżnicową.
- Innowacyjna metoda łączenia naświetli eliminuje mostki termiczne i upraszcza system montażu.
- Wzory C4, C3 występują bez okapnika.
- ** Zastrzeżona nazwa marketingowa

DOPLĄTY

- zestaw z jednym naświetlem 2 687 | **3 305,01**
- zestaw z dwoma naświetlami 4 074 | **5 011,02**
- nakładki na zawiasy (kpl. na jedną sztukę) 24 | **29,52** (str. 179)
- pochwyty (str. 179)
- wkładki patentowe antywłamaniowe klasy B (str. 179)
- klamki CORTES, GLOBER (str. 179)

Eco NORD

Zamki antywłamaniowe klasa 4, Przeszklenie antywłamaniowe klasa P4

od 3399,- | **4180,77**

cena drzwi netto | brutto (PLN)



Bądź Eco
oszczędzaj energię
i korzystaj z dopłat

www.nfosigw.gov.pl/oferta-finansowania/srodki-krajowe/programy-priorytetowe/

Drzwi z kolekcji Eco to innowacyjna technologia. Zestaw idealnie skrojonych wartości budujących najwyższą jakość.

Eco NORD A.3, Dąb 5, naświetle prawe

Ud= 1.1*
W/m²K

WSPÓŁCZYNNIK
PRZENIKALNOŚCI
CIEPLNEJ

3
LATA
GWARANCJI



Eco NORD 3, Dąb 1



pełne



model A.1



model A.2



model A.3



model A.4



model A.5

PRZYKŁADY NAŚWIETLI



PODWÓJNE
do drzwi prawych



PRAWY PEŁNE
do drzwi prawych



PRAWY
do drzwi prawych

Stronę naświetla określamy patrząc od strony widoczności zawiasów.

* Szczegółowe wyniki badań dostępne w zakładce DO POBRANIA na stronie www.porta.com.pl

SZCZEGÓŁOWA OFERTA DOSTĘPNA RÓWNIEŻ NA www.porta.com.pl



KOLORYSTYKA

Lakier Wodny Zewnętrzny ★★★★★

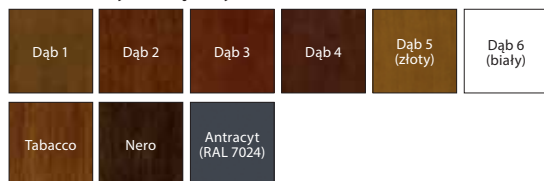

Dostosuj kolor do indywidualnych potrzeb i złóż zapytanie przez Porta KONTRAKT. Szczegóły dot. zamówień niestandardowych, patrz (str. 204).

CENNIK NETTO | BRUTTO PLN

Eco nord	Lakier Wodny Zewnętrzny
pełne	3399 4180,77
A.1 – A.3	4099 5041,77
A.4	4199 5164,77
A.5	3899 4795,77



CIĘPŁY MONTAŻ Porta SaveEnergy

www.porta.com.pl/dm/portasaveenergy.wmv



DRZWI ECO NORD
SPEŁNIĄ WYMOGI
STANDARDU NF 40



WAŻNE!

Ramka ze stali nierdzewnej z jednej strony (zewnętrznej).



Dwukomorowe przeszklenie antywłamaniowe klasy P4 i ramka ze stali nierdzewnej



Wręg francuski od strony zawiasowej



Dwa zamki wielopunktowe Antywłamaniowe klasy 4



Ciepły próg Porta ThermControl**

KONSTRUKCJA SKRZYDŁA

Konstrukcja ramowo-płycinowa wykonana z klejunki dębowej. Powierzchnia pokryta okleiną naturalną. W ramie skrzydła znajduje się profil stalowy zwiększający sztywność konstrukcji. Grubość skrzydła 68 mm. Dwie uszczelki po obwodzie. Zestaw szybowy jednokomorowy (U=1,0 Wm²K) reflex brąz. Ramka przeszklenia ze stali nierdzewnej z jednej strony drzwi.

AKCESORIA W CENIE DRZWI

- Dwa niezależne zamki antywłamaniowe klasy 4 dostosowane pod dwie wkładki patentowe
- Trzy zawiasy 3D z możliwością regulacji w trzech płaszczyznach
- Ciepły próg – Porta ThermControl**
- W modelach z przeszkleniem zastosowano zestaw szybowy ciepły
- Ościeżnica z klejunki dębowej

OŚCIEŻNICE

- Ościeżnica (gr. 93 mm) wykonana jest z klejunki dębowej wielowarstwowej.
- Wręg francuski od strony zawiasowej, który uniemożliwia wyważenie drzwi.

UWAGI

- Szczegółowe parametry przenikalności cieplnej, patrz str. 192.
- Porta Synergy** W przypadku montażu z naświetlem (ami), rama naświetla w połączeniu z belką górną zespoloną i dolną z progami stanowią część ościeżnicową. Innowacyjna metoda łączenia naświetli eliminuje mostki termiczne i upraszcza system montażu.
- ** Zastrzeżona nazwa marketingowa

DOPLĄTY

- zestaw z jednym naświetlem 2 687 | **3 305,01**
- zestaw z dwoma naświetlami 4 074 | **5 011,02**
- nakładki na zawiasy (kpl. na jedną sztukę) 24 | **29,52**
- pochwyty (str. 179)
- wkładki patentowe antywłamaniowe klasy B (str. 179)
- klamki CORTES, GLOBER (str. 179)

Pakiety PREMIUM



Eco POLAR PASSIVE A.4, Antracyt

Bądź Eco
oszczędzaj energię
i korzystaj z dopłat

www.nfosigw.gov.pl/oferta-finansowania/srodki-krajowe/programy-priorytetowe/



Eco POLAR PASSIVE, pełne, Antracyt

Poniżej przedstawiamy propozycje pakietów Premium, dostępne w kolekcjach drzwi zewnętrznych: Eco Polar, Eco Polar Passive, Eco Nord

DZIAŁANIE MECHANIZMU DOCISKOWEGO PRZY ZASTOSOWANIU ZAMKA LISTWOWEGO WINKHAUS STV



PRZED zamknięciem ~ 5 mm

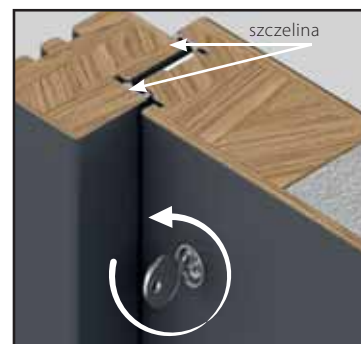

PO zamknięciu ~ 3 mm

Szczelina po zamknięciu zamka zwiększa izolacyjność termiczną skrzydła

STWÓRZ SWÓJ WŁASNY IDEALNY PAKIET, DOSTOSOWANY DO TWOICH POTRZEB, ZE WSZYSTKICH DOSTĘPNYCH AKCESORIÓW

CENY

• zawias Premium Simonswerk serii 4000 (trzy szt.)	269 330,87
• zamek listwowy z mechanizmem dociskowym Winkhaus STV	99 121,77
• mini rozeta*	19 23,37
• pochwyt jednostronny prosty w kolorze srebrnym o dł. 1500 mm**	379 466,17
• klamka jednostronna i rozeta CORTES w kolorze srebrnym	139 170,97

* dostępny tylko w kolekcji Eco Polar Passive

** dostępny tylko w kolekcjach Eco Polar i Eco Polar Passive

**ENERGY
SAVING****ECO
FRIENDLY****MODERN
DESIGN****QUALITY
100%****WARRANTY
STANDARD****PAKIET PREMIUM – dostępny w drzwiach Eco Nord, Eco Polar i Eco Polar Passive – 521 | 640,83**

- Dyskretne i estetyczne wykończenie dzięki Zawiasom Simonswerk serii 4000
- Klamka obustronna i rozeta CORTES w kolorze srebrnym
- Bezpieczeństwo, antywłamaniowość oraz zwiększoną izolacyjność termiczną zapewnia zamek listwowy z mechanizmem dociskowym Winkhaus STV



Zamek listwowy z mechanizmem dociskowym Winkhaus STV

- wersja z kutymi hakami
- regulacja zaczepu zamka



Zawias Premium Simonswerk serii 4000

- regulacja 3D
- nośność 160 kg
- wzmocniony antywłamaniowo
- gwarancja działania 30 lat (200 tys. cykli)



Klamka obustronna i rozeta CORTES w kolorze srebrnym

PAKIET PREMIUM Plus – dostępny w drzwiach Eco Polar i Eco Polar Passive – 886 | 1089,78

- Dyskretne i estetyczne wykończenie dzięki zawiasom Simonswerk serii 4000
- Klamka jednostronna i rozeta CORTES w kolorze srebrnym
- Elegancki pochwyt jednostronny prosty o dł. 1500 mm
- Bezpieczeństwo, antywłamaniowość oraz zwiększoną izolacyjność termiczną zapewnia zamek listwowy z mechanizmem dociskowym Winkhaus STV

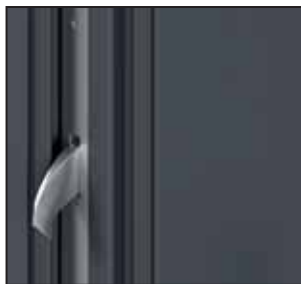

Zamek listwowy z mechanizmem dociskowym Winkhaus STV

- wersja z kutymi hakami
- regulacja zaczepu zamka



Zawias Premium Simonswerk serii 4000

- regulacja 3D
- nośność 160 kg
- wzmocniony antywłamaniowo
- gwarancja działania 30 lat (200 tys. cykli)



Klamka jednostronna i rozeta CORTES w kolorze srebrnym



Pochwyt jednostronny prosty w kolorze srebrnym o dł. 1500 mm**

PAKIET PREMIUM Super Plus – dostępny w drzwiach Eco Polar Passive – 905 | 1113,15

- Dyskretne i estetyczne wykończenie dzięki zawiasom Simonswerk serii 4000
- Bezpieczeństwo, antywłamaniowość oraz zwiększoną izolacyjność termiczną zapewnia zamek listwowy z mechanizmem dociskowym Winkhaus STV
- Klamka jednostronna i rozeta CORTES w kolorze srebrnym
- Mini rozeta zwiększająca aspekt wizualny
- Elegancki pochwyt jednostronny prosty o dł. 1500 mm



Zamek listwowy z mechanizmem dociskowym Winkhaus STV

- wersja z kutymi hakami
- regulacja zaczepu zamka



Zawias Premium Simonswerk serii 4000 regulacja 3D

- nośność 160 kg
- wzmocniony antywłamaniowo
- gwarancja działania 30 lat (200 tys. cykli)



Klamka jednostronna i rozeta CORTES w kolorze srebrnym



Mini rozeta (strona zewnętrzna)*



Pochwyt jednostronny prosty w kolorze srebrnym o dł. 1500 mm**

ROMA drzwi stalowe, wzmocnione

od 1019,- | **1253,37**

cena drzwi netto | brutto (PLN)



ROMA Premium 1, Antracyt

Zamki antywłamaniowe klasa 4,
bolce antywyważeniowe

3
LATA
GWARANCJI



ROMA Premium 2, Złoty Dąb



pełne



model 1



model 2



model 3



model 4



uchwyt prosty
(przykład)



uchwyt gięty
(przykład)



drzwi podwójne
(przykład)



pełne*



model 1*



model 2*

* UWAGA! W kolorze Antracyt dostępne są tylko drzwi pełne, model 1, 2 z ramką ze stali nierdzewnej.

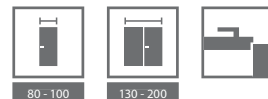

KOLORYSTYKA

Błacha Stalowa Laminowana PCV ★★★★★☆

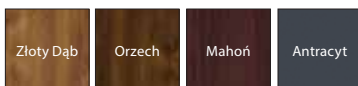

Farba Poliestrowa ★★★★★☆



CENNIK NETTO | BRUTTO PLN

Błacha Stalowa Laminowana PCV	ROMA standard	ROMA premium
pełne	1019 1253,37	1619 1991,37
1 - 3	-	2149 2643,27
4	-	2529 3110,67
uchwyt prosty	-	2479 3049,17
uchwyt gięty	-	2899 3565,77
podwójne	1869 2298,87	2869 3528,87

Farba Poliestrowa	ROMA standard	ROMA premium
pełne (Antracyt)	-	1709 2102,07
1 - 2 (Antracyt)	-	2249 2766,27

Komplet: skrzydło + ościeżnica



Zobacz:
www.porta.com.pl/dm/roma.wm

Przenikalność cieplna
już od $U_0 = 1,2 \text{ W/m}^2\text{K}$

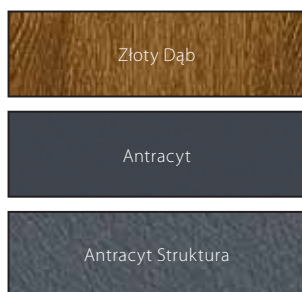

rodzaje struktur

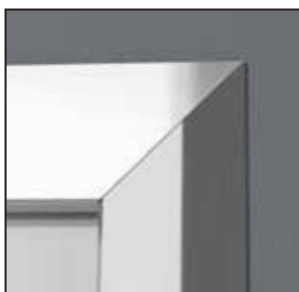

ramka dostępna dla modelu 1 i 2



konstrukcja metalowa
wersja STANDARD



konstrukcja metalowo-drewniana
wersja PREMIUM

ROMA

KONSTRUKCJA SKRZYDŁA

Wkład wewnętrzny konstrukcji ramowej wypełniony materiałem termoizolacyjnym grubości 45 mm (wersja STANDARD), lub wypełnieniem termoizolacyjnym grubości 50 mm dodatkowo oklejonym płytą HDF 3 mm (wersja PREMIUM). Rama jest dwustronnie obłożona blachą stalową ocynkowaną, pokrytą laminatem drewnopodobnym PCV lub farbą poliestrową (tylko ROMA Premium).

AKCESORIA W CENIE DRZWI

- Dwa niezależne zamki wielopunktowe klasy 4 dostosowane pod dwie wkładki patentowe
- Trzy wzmocnione zawiasy czopowe w kolorze srebrnym lub złotym
- Trzy bolce antywyważeniowe – wersja STANDARD
- Cztery bolce antywyważeniowe – wersja PREMIUM
- Ościeżnica metalowa składana laminowana PCV
- Ościeżnica metalowa malowana farbą proszkową poliestrową (Antracyt struktura)
- W wzorach z przeszkleniem (ROMA Standard Typ 1 bez przeszklenia) zastosowano zestaw szybowy bezpieczny ze szkłem „reflex” przyciemnianym.
- Dostępne modele z ramkami ze stali nierdzewnej (narożniki 45°)

OŚCIEŻNICE

- Wersja STANDARD – ościeżnica metalowa z blachy stalowej ocynkowanej o grubości 1,5 mm pokrytej laminatem drewnopodobnym PCV
- Szerokość profilu ościeżnicy – 80 mm

- Wersja PREMIUM – ościeżnica o konstrukcji metalowo-drewnianej, złożona z klejonej drewnianej i blachy stalowej ocynkowanej o grubości 1,5 mm pokrytej laminatem drewnopodobnym PCV lub farbą poliestrową (Antracyt Struktura). Szerokość profilu ościeżnicy – 80 mm
- Ościeżnice są produkowane i dostarczane jako zestaw elementów pakowanych w karton do samodzielnego złożenia na budowie

UWAGI

- Drzwi wymagają Dokumentacji Dopuszczenia do Jednostkowego Stosowania (tylko ROMA Standard Typ 1).
- Do drzwi zewnętrznych zalecamy stosowanie zadaszenia.
- W drzwiach otwieranych na zewnątrz zadaszenie jest obowiązkowe.
- Warunki montażu i eksploatacji drzwi zewnętrznych, *patrz str. 187*.
- Dla drzwi z przeszkleniem możliwy wybór opcji kierunku otwierania.
- Przy podwójnych minimalna szerokość skrzydła czynnego to „90”.
- W kolorze antracyt dostępne tylko drzwi: pełne, model 1, 2 z ramką ze stali nierdzewnej.

DOPLĄTY

- wizjer w kolorze srebrnym 33 | **40,59**
- uchwyt prosty 325 | **399,75**
- uchwyt gięty 369 | **453,87**
- **SUPER CENA** próg ze stali nierdzewnej 39 | **47,97**
- blacha stalowa laminowana PCV Antracyt 100 | **123,93**
- klamka z szyldem, szyld górny (str. 178)





07

DRZWI TECHNICZNE

sprawdź w KATALOGU INWESTYCYJNYM
lub na www.porta.com.pl

Akustyczne 27 dB, 32 dB

Porta SILENCE 37 dB, EI 30

Akustyczne 42 dB

Przeciwpożarowe EI 30, EI 60

ENDURO

AQUA

Uniwersalne drzwi do pom. gospodarczych

Metal BASIC

Metalowe

Metalowe EI 30, EI 60

Akustyczne 27 dB, 32 dB*

od 759,- | **933,57**

cena kompletu netto | **brutto** (PLN)



*Izolacyjność akustyczna

Rw = 27 dB (27-31 dB)

Rw = 32 dB (32-36 dB)

Fotografia przedstawia przykład realizacji nietypowej Porta KONTRAKT, patrz str. 204.

wszystkie dostępne modele patrz str. 102

W cenie

- skrzydło
- ościeżnica



Model OFFICE 8, kolor Nugat Ciemny



zamek pod wkładkę patentową



uszczelka progowa ruchoma
w skrzydle



zawias czopowy 27dB

* Szczegółowe wyniki badań dostępne w zakładce DO POBRANIA na stronie www.porta.com.pl



KOLORYSTYKA

Okleina Drewnopodobna PCV (płaskie i frezowane/OFFICE) ★★★★★☆



* do wyczerpania zapasów

Okleina CPL HQ 0,2 lub 0,7 mm (płaskie) ★★★★★☆

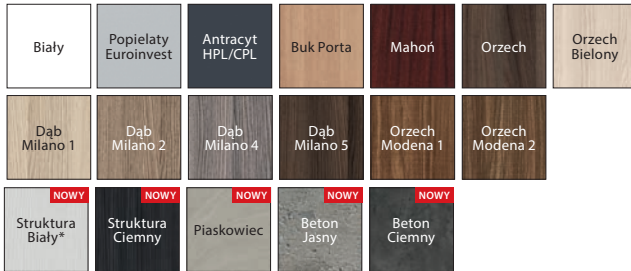

* kolor dostępny wyłącznie z ościeżnicą metalową

Okleina Naturalna Standard (płaskie i z ramkami) ★★★★★☆

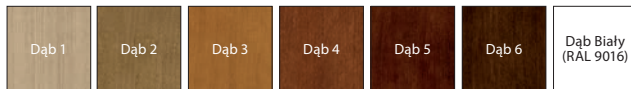

Okleina Naturalna Select (płaskie) ★★★★★☆



Okleina Naturalna Satin (płaskie) ★★★★★☆

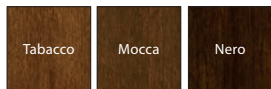

UWAGA! Wszystkie okleiny naturalne możliwe do wykonania w pionowym lub poziomym układzie usłojenia (dotyczy skrzydła).

CENNIK NETTO | BRUTTO PLN

typ ościeżnicy	27dB			
	CPL HQ 0,2 mm	CPL 0,7 mm, PCV	drewnopodobna PCV	Okleina naturalna
z ościeżnicą metalową	759 933,57	929 1142,67	929 1142,67	1039* 1277,97
z ościeżnicą regulowaną	789 970,47	909 1118,07	979 1204,17	1289** 1585,47

typ ościeżnicy	32dB		
	CPL 0,7 mm	drewnopodobna PCV	Naturalna* standard
z ościeżnicą metalową	1009 1241,07	1009 1241,07	1179* 1450,17
z oścież. regulowaną zakres A	1019 1253,37	1139 1400,97	1399** 1720,77
z oścież. regulowaną zakres B, C	1069 1314,87	1199 1474,77	1459** 1794,57
z oścież. regulowaną zakres D, E	1099 1351,77	1219 1499,37	1489** 1831,47
z oścież. regulowaną zakres F	1109 1364,07	1249 1536,27	1519** 1868,37
z oścież. regulowaną zakres G, H	1149 1413,27	1289 1585,47	1549** 1905,27
z oścież. regulowaną zakres I, J, K	1179 1450,17	1349 1659,27	1619** 1991,37

*, ** – patrz Dopłaty

AKCESORIA

- Trzy zawiasy czopowe
- Zamek dostosowany pod wkładkę patentową
- Uszczelka progowa samoopadająca
- Uszczelka w ościeżnicy
- Ościeżnica

OŚCIEŻNICE

- Ościeżnica Porta SYSTEM regulowana (drzwi 27 dB) lub regulowana wzmocniona (drzwi 32 dB), patrz str. 154. Prezentowana na str. 124 cena drzwi obejmuje ościeżnicę o zakresie szerokości „A”.
- Ościeżnica metalowa kątowa, o szerokości 100 mm.
- Ościeżnica PROJEKT, PROJEKT PREMIUM z Dokumentacją Dopuszczenia Jednostkowego potwierdzającego parametry izolacyjności akustycznej oraz odporności ogniowej bez parametru antywłamaniowości (str. 172).

UWAGI

- Aprobata Techniczna AT-15-4997/2011, ITB Warszawa (Rw=27 dB).
- Aprobata Techniczna AT-15-3575/2015, ITB Warszawa (Rw=32 dB).
- Certyfikat Zgodności Nr ITB-0567/W.
- Podane ceny drzwi 27 dB i 32 dB z ościeżnicą regulowaną dotyczą drzwi z ościeżnicą na największą szerokość muru.
- Klasa izolacyjności akustycznej Rw = 27 dB (zakres 27 ÷ 31 dB) D₁=25 dB.
- Klasa izolacyjności akustycznej Rw = 32 dB (zakres 32 ÷ 36 dB) D₁=30 dB.
- Minimalna szerokość skrzydła w modelach z ramkami: ramka 1 – 444 mm, ramka 2 – 644 mm, ramka 3 – 468 mm, ramka 4 – 744 mm.
- Rozmiar „60” tylko dla skrzydeł płaskich.

DOPLĄTY:

- rozmiar „100” 50 | **61,50** (str. 178)
- klamka z szyldem 75 | **92,25**
- * pokrycie okleiną naturalną satin 124 | **152,52**
- ** pokrycie okleiną naturalną satin 100 | **123,00**
- pokrycie okleiną naturalną Dąb Biały (RAL 9016) 49 | **60,27**
- **• NOWOŚĆ** – nowe kolory w okleinie CPL 0,2 mm i 0,7 mm
- ramka 1 (na 1 stronę, na dwie strony cena x 2) 150 | **184,50**
- ramka 2 (na 1 stronę, na dwie strony cena x 2) 224 | **275,52**
- ramka 3 (na 1 stronę, na dwie strony cena x 2) 320 | **393,60**
- ramka 4 (na 1 stronę, na dwie strony cena x 2) 410 | **504,30**
- **• UWAGA!** wzory ramek, patrz str. 103
- intarsje srebrne w okleinach syntetycznych (na 1 stronę, na dwie strony cena x 2) 18 | **22,14**
- intarsje srebrne w okleinach naturalnych (na 1 stronę, na dwie strony cena x 2) 38 | **46,74**
- **• PROMOCJA** – Intarsje srebrne lub czarne wyłącznie dla kolekcji frezowane OFFICE – dotyczy modeli 6–9 0 zł
- ramiak z tarczy drewna egzotycznego (tylko w Rw 27 dB) 89 | **109,47 bez dopłaty**
- rozszerzenie profilu ościeżnicy met. 80–100 mm 50 | **61,50**
- rozszerzenie profilu ościeżnicy met. 101–150 mm 100 | **123,00**
- rozszerzenie profilu ościeżnicy met. 151–270 mm 151 | **185,73**
- rozszerzenie profilu ościeżnicy met. 271–390 mm 33 | **40,59**
- dyble montażowe (ośc. metalowa) 33 | **40,59**
- kotwy montażowe (ośc. metalowa)

Porta SILENCE 37 dB, EI 30

od 1209,- | **1487,07**

cena kompletu netto | brutto (PLN)



Porta SILENCE Dąb Milano 5

*Izolacyjność akustyczna
Rw = 37dB (37-42 dB)
Ogniodporność 30 min
Dymoszczelność

wszystkie dostępne modele patrz str. 102

W cenie

- skrzydło
- ościeżnica



pełne Dąb Milano 5



zamek pod wkładkę patentową



zawiasy obiektowe



uszczelka progowa automatyczna

* Szczegółowe wyniki badań dostępne w zakładce DO POBRANIA na stronie www.porta.com.pl



KOLORYSTYKA

Okleina Drewnopodobna PCV (płaskie i frezowane/OFFICE) ★★★★★☆



* do wyczerpania zapasów

Okleina CPL HQ 0,2 lub 0,7 mm (płaskie) ★★★★★☆

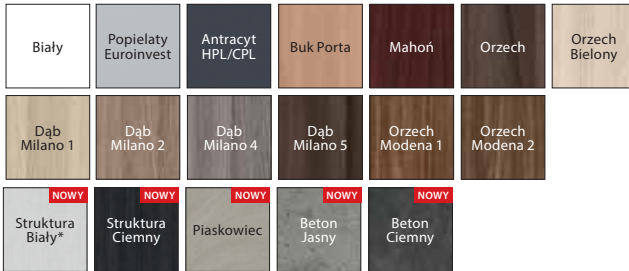

NOWOŚĆ

* kolor dostępny wyłącznie z ościeżnicą metalową

Okleina Naturalna Standard (płaskie i z ramkami) ★★★★★☆

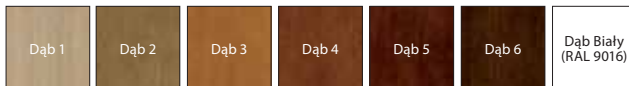

Okleina Naturalna Select (płaskie) ★★★★★☆



Okleina Naturalna Satin (płaskie) ★★★★★☆

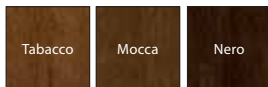

UWAGA! Wszystkie okleiny naturalne możliwe do wykonania w pionowym lub poziomym układzie ułożenia (dotyczy skrzydła).

CENNIK NETTO | BRUTTO PLN

typ ościeżnicy	37dB			
	CPL 0,2 mm	CPL 0,7mm, PCV	Naturalna standard, select satin	
metalowa	1 309 1 610,07	1 389 1 708,47	1 999 2 458,77	2 074 2 551,02
MDF przylgowa	1 209 1 487,07	1 309 1 585,47	2 189 2 692,74	2 339 2 876,97
MDF bezprzylgowa	1 549 1 905,27	1 629 2 003,67	2 529 3 110,67	2 679 3 295,17
regulowana zakres B, C	1 669 2 052,87	1 769 2 175,87	2 728 3 355,44	2 878 3 539,94
regulowana zakres D, E	1 729 2 126,67	1 839 2 261,97	2 758 3 392,34	2 908 3 576,84
regulowana zakres F, G, H	1 739 2 138,97	1 849 2 274,27	2 788 3 429,24	2 938 3 613,74
regulowana zakres I, J, K	1 799 2 212,77	1 909 2 348,07	2 858 3 515,34	3 008 3 699,84

typ ościeżnicy	37dB + EI 30			
	CPL 0,2 mm	CPL 0,7 mm, PCV	Naturalna standard, select satin	
metalowa	1 409 1 733,07	1 489 1 831,47	2 099 2 581,77	2 174 2 674,02
MDF przylgowa	1 309 1 610,07	1 389 1 708,47	2 289 2 815,47	2 439 2 999,97
MDF bezprzylgowa	1 649 2 028,27	1 729 2 126,67	2 629 3 233,67	2 779 3 418,17
regulowana zakres B, C	1 769 2 175,87	1 869 2 298,87	2 828 3 478,44	2 978 3 662,94
regulowana zakres D, E	1 829 2 249,67	1 939 2 384,97	2 858 3 515,34	3 008 3 699,84
regulowana zakres F, G, H	1 839 2 261,97	1 949 2 397,27	2 888 3 552,24	3 038 3 736,74
regulowana zakres I, J, K	1 899 2 335,77	2 009 2 471,07	2 958 3 638,34	3 108 3 822,84

KONSTRUKCJA SKRZYDŁA

Wypełnienie skrzydła stanowi specjalna 5 warstwowa konstrukcja akustyczna PortaSilence® w ramie z klejonej drewna iglastego. Całość obłożona jest płytą HDF. Dostępne w wersji przylgowej i bezprzylgowej.

AKCESORIA

- Dwa lub trzy zawiasy wzmocnione obiektywne.
Wersja przylgowa ościeżnicy MDF – 4 zawiasy czopowe.
- Zamek wpuszczany zapadkowy pod wkładkę patentową
- Uszczelka progowa, automatyczna

OŚCIEŻNICE

- Możliwość zamówienia ościeżnicy w dwóch wariantach przylgowej i bezprzylgowej;
- Ościeżnica regulowana Porta SYSTEM o zakresie grubości muru od 120 do 300 mm. Wykonana ze sklejk.
- Ościeżnica metalowa kątowna o szerokości profilu 100mm. Wykonana z blachy stalowej obustronnie ocynkowanej, o grubości 1,5 mm
- Ościeżnica stała MDF 100 mm.

UWAGI

- Drzwi wymagają Dokumentacji Dopuszczenia do Jednostkowego Stosowania.
- W celu spełnienia warunków Aprobataj Technicznej do drzwi o odporności ogniowej należy stosować samozamykacz.
- Drzwi ogniowe należy wyposażać w szyldy z klamką z rdzeniem stalowym.
- Dostępne wyłącznie w wersji płaskie, z intarsjami i z ramkami.

DOPLĄTY

- rozmiar „100” 50 | **61,50**
(str. 178)
- klamka z szyldem 100 | **123,00**
- **NOWOŚĆ** – nowe kolory w okleinie CPL 0,2 mm i 0,7 mm 49 | **60,27**
- ramka 1 (na 1 stronę, na dwie strony cena x 2) 150 | **184,50**
- ramka 2 (na 1 stronę, na dwie strony cena x 2) 224 | **275,52**
- ramka 3 (na 1 stronę, na dwie strony cena x 2) 320 | **393,60**
- ramka 4 (na 1 stronę, na dwie strony cena x 2) 410 | **504,30**
- **UWAGA!** wzory ramek, patrz str. 103
- intarsje srebrne w okleinach syntetycznych (na 1 stronę, na dwie strony cena x 2) 18 | **22,14**
- intarsje srebrne w okleinach naturalnych (na 1 stronę, na dwie strony cena x 2) 38 | **46,74**
- rozszerzenie profilu ościeżnicy met. 101–150 mm 50 | **61,50**
- rozszerzenie profilu ościeżnicy met. 151–270 mm 100 | **123,00**
- rozszerzenie profilu ościeżnicy met. 271–390 mm 151 | **185,73**

Akustyczne 42 dB*

od 2279,- | **2803,17**

cena kompletu netto | brutto (PLN)



Izolacyjność akustyczna
Rw = 42 dB (42-46 dB)

Przykładowe niestandardowe wykonanie Porta KONTRAKT, patrz str. 204

wszystkie dostępne modele patrz strona 102

W cenie

- skrzydło
- ościeżnica



Płaskie, Orzech Modena 1



zamek pod wkładkę patentową



uszczelki progowe automatyczne



zawiasy obiektowe



zawiasy obiektowe

* Szczegółowe wyniki badań dostępne w zakładce DO POBRANIA na stronie www.porta.com.pl



EI 30



Sa, 5m

Rw 42dB
D_s 40

PROJEKT



80 - 100

nie dotyczy zestawu z
ościeżnicą Porta SYSTEM

KOLORYSTYKA

Okleina Drewnopodobna PCV (płaskie i frezowane/OFFICE) ★★★★★☆

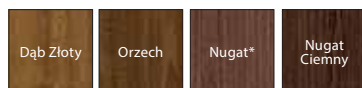

* do wyczerpania zapasów

Okleina CPL HQ 0,2 lub 0,7 mm (płaskie) ★★★★★☆

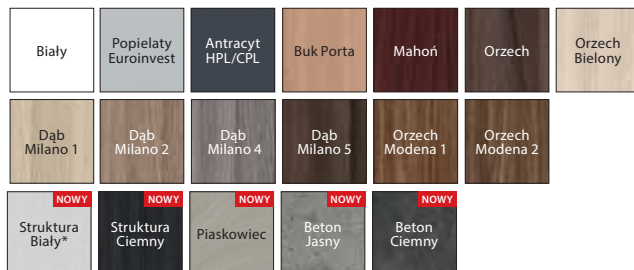

NOWOŚĆ

* kolor dostępny wyłącznie z ościeżnicą metalową

Okleina Naturalna Standard (płaskie i z ramkami) ★★★★★☆

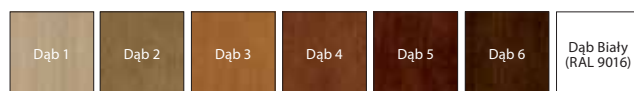

Okleina Naturalna Select (płaskie) ★★★★★☆



Okleina Naturalna Satin (płaskie) ★★★★★☆

**UWAGA!** Wszystkie okleiny naturalne możliwe do wykonania w pionowym lub poziomym układzie usłojenia (dotyczy skrzydła).

CENNIK NETTO | BRUTTO PLN

oścież. regulowana Porta SYSTEM wzmocniona	Okleina CPL HQ 0,7 mm (płaskie)	Okleina drewnopodobna (płaskie i frezowane)	Okleiny naturalne (płaskie)
zakres C	2279 2803,17	2339 2876,97	2719** 3344,37
zakres D-G	2349 2889,27	2409 2963,07	2789** 3430,47
zakres H-K	2449 3012,27	2519 3098,37	2889** 3553,47
rodzaj ościeżnicy	Okleina CPL HQ 0,7 mm (płaskie)	Okleina drewnopodobna (płaskie i frezowane)	Okleiny naturalne (płaskie)
oścież. MDF (EI 30)	2279 2803,17	2339 2876,97	2719** 3344,37
oścież. metalowa	2419 2975,37	2419 2975,37	2579* 3172,17

*, ** – patrz Dopłaty

AKCESORIA

- Dwa zawiasy wzmocnione obiektowe, trzy zawiasy dla MDF (EI 30)
- Zamek dostosowany pod wkładkę patentową
- Dwie uszczelki progowe, automatyczne
- Uszczelka gumowa obwiedniowa w przyłdże skrzydła i ościeżnicy
- Uszczelka pęczniąca pod wpływem wysokiej temperatury – wyłącznie ościeżnica metalowa oraz MDF (EI30) Rw 42dB
- Ościeżnica

OŚCIEŻNICE

- Ościeżnica regulowana Porta SYSTEM wzmocniona TYP DT-AW/PS o zakresie grubości muru od 120 mm do 300 mm. Belki ościeżnicy wykonano ze sklejki. Prezentowana na str. 128 cena drzwi obejmuje ościeżnicę o zakresie szerokości „C”.
- Ościeżnica metalowa kątowna TYP DT-AW/M o szerokości profilu 120 mm. Wykonana z blachy stalowej o grubości 1,5 mm.
- Ościeżnica stała MDF 100 mm Rw 42dB wyposażona w gniazda zawiasów z regulacją w trzech płaszczyznach. Możliwe wykonanie ościeżnicy w wersji z regulacją dostosowaną do szerokości ściany (od szerokości 160 mm) – zamówienie kontraktowe.
- Ościeżnica PROJEKT, PROJEKT PREMIUM z Dokumentacją Dopuszczenia Jednostkowego (str. 172)

UWAGI

- Aprobata Techniczna AT-15-4997/2011, ITB Warszawa.
- Certyfikat Zgodności ITB-1493/W, ITB Warszawa.

- W celu spełnienia warunków Aprobaty Technicznej do drzwi o odporności ogniowej przez 30 min. należy stosować samozamykacz.
- Drzwi ogniowe należy wyposażać w szyldy z klamką z rdzeniem stalowym.
- Klasa izolacyjności akustycznej Rw = 42 dB (zakres 42 ÷ 46 dB).

DOPLATY

- rozmiar „100” 50 | **61,50**
(str. 178)
- klamka z szyldem 75 | **92,25**
- * pokrycie okleiną naturalną satin 100 | **123,00**
- ** pokrycie okleiną naturalną satin 49 | **60,27**
- **NOWOŚĆ** – nowe kolory w okleinie CPL 0,2 mm i 0,7 mm 150 | **184,50**
- ramka 1 (na 1 stronę, na dwie strony cena x 2) 224 | **275,52**
- ramka 2 (na 1 stronę, na dwie strony cena x 2) 320 | **393,60**
- ramka 4 (na 1 stronę, na dwie strony cena x 2) 410 | **504,30**
- **UWAGA!** wzory ramek, patrz str. 103
- intarsje srebrne w okleinach syntetycznych (na 1 stronę, na dwie strony cena x 2) 18 | **22,14**
- intarsje srebrne w okleinach naturalnych (na 1 stronę, na dwie strony cena x 2) 38 | **46,74**
- **PROMOCJA** – intarsje srebrne lub czarne 0 zł
- wyłącznie dla kolekcji frezowane OFFICE – dotyczy modeli 6–9 39 | **47,97**
- wzmocnienie pod samozamykacz w ościeżnicy Porta SYSTEM 75 | **92,25**
- rozszerzenie profilu ościeżnicy met. od 121 do 150 mm 151 | **185,73**
- rozszerzenie profilu ościeżnicy met. od 151 do 270 mm 226 | **277,98**
- rozszerzenie profilu ościeżnicy met. od 271 do 390 mm

42 dB

Przeciwpożarowe EI 30, EI 60

od 1199,- | **1474,77**

cena kompletu netto | brutto (PLN)



Ognioodporność 30 min.,
60 min.

Przeciwpożarowe EI 30

wszystkie dostępne modele patrz strona 102

W cenie

- skrzydło
- ościeżnica



model 3, Dąb 4



płaskie



model 2
(EI 60)



model 3
(EI 30, EI 30 soft)



przykłady przeszkleń
w ofercie kontraktowej

* Szczegółowe wyniki badań dostępne w zakładce DO POBRANIA na stronie www.porta.com.pl



KOLORYSTYKA

Okleina Portasynchro 3D (płaskie) ★★★★★☆

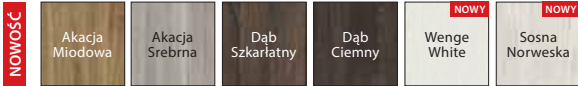

Okleina Portaperfect 3D (płaskie) ★★★★★☆



Okleina Drewnopodobna PCV (płaskie i frezowane/OFFICE) ★★★★★☆

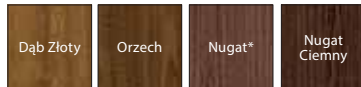

* do wyczerpania zapasów

Okleina CPL HQ 0,2 lub 0,7 mm (płaskie) ★★★★★☆

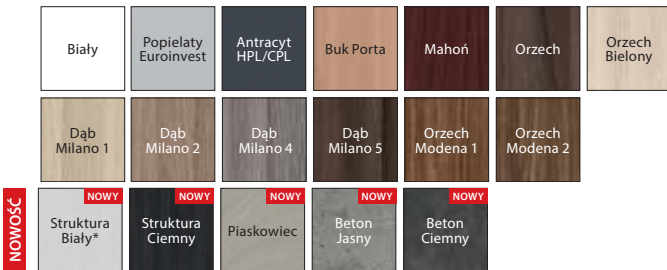

* kolor dostępny wyłącznie z ościeżnicą metalową

Okleina Naturalna Standard (płaskie i z ramkami) ★★★★★☆

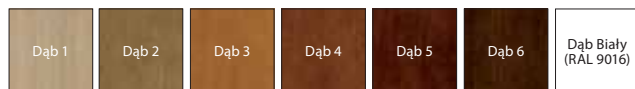

Okleina Naturalna Select (płaskie) ★★★★★☆



Okleina Naturalna Satin (płaskie) ★★★★★☆



UWAGA! Wszystkie okleiny naturalne możliwe do wykonania w pionowym lub poziomym układzie usłojenia (dotyczy skrzydła).

AKCESORIA

- Trzy (EI 30) lub cztery (EI 30 soft, EI 60) zawiasy
- Zamek dostosowany pod wkładkę patentową
- Szyba przezroczysta ognioodporna (stała szerokość, niezależna od rozmiaru skrzydła)
- Uszczelka puchnąca pod wpływem wysokiej temperatury w skrzydle
- Uszczelka progowa ruchoma w skrzydle
- Ościeżnica z uszczelką ognioodporną

OŚCIEŻNICE

- Ościeżnica stała MDF EI30 100 mm i regulowana (min. 160 mm) (EI 30, EI 30 SOFT) wyposażona w zawiasy regulowane – obiektywne dla EI 30 i czopowe regulowane dla EI 30 SOFT.
- Ościeżnica drewniana 100 mm (EI 60) wykonana z trójwarstwowej klejonej sosnowej, wyposażona w zawiasy czopowe regulowane.
- Ościeżnica metalowa kątowna o szerokości profilu 100 mm. Wykonana z blachy stalowej, dwustronnie ocynkowanej „ogniowo”, o grubości 1,5 mm. Wyposażona we wzmocnienie pod samozamykacz, dyble montażowe oraz zawiasy trójelementowe.
- Ościeżnica PROJEKT, PROJEKT PREMIUM (str. 172)

CENNIK NETTO | BRUTTO PLN

MODELE	pełne	model 3
Portadecor, Portasynchro 3D		
EI 30 soft*** z ościeżnicą MDF stałą	1199 1474,77	1799 2212,77
MODELE Okleiny CPL HQ i drewnopodobne	pełne CPL 0,7 mm (EI 30 SOFT CPL 0,2)	model 2 (tylko EI 60) / model 3 (tylko EI 30, CPL 0,7, EI 30 SOFT CPL 0,2)
EI 30 soft*** z ościeżnicą MDF stałą	1349 1659,27	1909 2348,07
EI 30 z ościeżnicą metalową*	1339 1646,97	1999 2458,77
EI 30 z ościeżnicą MDF stałą**	1669 2052,87	2459 3024,57
EI 30 z ościeżnicą MDF regulowaną**	2169 2667,87	2819 3467,37
EI 60 z ościeżnicą metalową*	1689 2077,47	2749 3381,27
EI 60 z ościeżnicą drewnianą**	2209 2717,07	3269 4020,87
MODELE Okleiny naturalne*	pełne	model 2 (tylko EI 60) / model 3 (tylko EI 30)
EI 30 z ościeżnicą metalową*	1639 2015,97	2349 2889,27
EI 30 z ościeżnicą MDF stałą**	2159 2655,57	2869 3528,87
EI 30 z ościeżnicą MDF regulowaną**	2789 3430,47	3499 4303,77
EI 60 z ościeżnicą metalową*	1989 2446,47	3209 3947,07
EI 60 z ościeżnicą drewnianą**	2559 3147,57	3779 4648,17

*, ** – patrz Dopłaty

*** – szczegółowe informacje znajdują się w katalogu inwestycyjnym oraz na stronie www.porta.com.pl

UWAGI

- EI30 - Aprobata Techniczna nr AT-15-3575/2015 i Certyfikat Zgodności nr ITB-0567/W, ITB Warszawa.
- EI60 - Aprobata Techniczna AT-15-6103/2013 i Certyfikat Zgodności nr ITB-1762/W, ITB Warszawa.
- W celu spełnienia warunków Aprobaty Technicznej do drzwi o odporności ogniowej należy stosować samozamykacz.
- Drzwi ogniowe należy wyposażać w szyldy z kłamką z rdzeniem stalowym.
- Klasa izolacyjności akustycznej $R_w = 32$ dB (zakres 32 ÷ 36 dB).
- Wymiar „60” nie dostępny dla kolekcji frezowane OFFICE. Minimalna szerokość skrzydeł z ramkami: ramka 1 – 444 mm, ramka 2 – 644 mm, ramka 3 – 468 mm, ramka 4 – 744 mm.
- Rozmiar „100” dla EI 60 niedostępny w standardowej ofercie – wymaga indywidualnych uzgodnień (Porta KONTRAKT – dopłata 200 zł).
- EI 30 SOFT niedostępne w wersji podwójnej.
- Ościeżnica Projekt PREMIUM dostępna z Dokumentacją Dopuszczenia Jednostkowego.

DOPLĄTY

- rozmiar „100” 50 | **61,50** (str. 176)
- kłamka z szyldem 75 | **92,25**
- * pokrycie okleiny naturalną satin 100 | **123,00**
- ** pokrycie okleiny naturalną satin 49 | **60,27**
- ramka 1 (na 1 stronę, na dwie strony cena x 2) 150 | **184,50**
- ramka 2 (na 1 stronę, na dwie strony cena x 2) 224 | **275,52**
- ramka 3 (na 1 stronę, na dwie strony cena x 2) 320 | **393,60**
- ramka 4 (na 1 stronę, na dwie strony cena x 2) 410 | **504,30**
- **UWAGA!** wzory ramek, patrz str. 107
- intarsje srebrne w okleinach syntetycznych (na 1 stronę, na dwie strony cena x 2) 18 | **22,14**
- intarsje srebrne w okleinach naturalnych na 1 stronę, na dwie strony cena x 2) 38 | **46,74**
- **PROMOCJA** – intarsje srebrne lub czarne 0 zł (od str. 180)
- wyłącznie dla kolekcji frezowane OFFICE – dotyczy modeli 6–9 bez dopłaty 75 | **92,25**
- czwiercwałek, listwy maskujące 151 | **185,73**
- profil ościeżnicy metalowej od 80 do 100 mm 226 | **277,98**
- rozszerzenie profilu ościeżnicy metalowej od 101 do 150 mm
- rozszerzenie profilu ościeżnicy metalowej od 151 do 270 mm
- rozszerzenie profilu ościeżnicy metalowej od 271 do 390 mm

ENDURO

od 959,- | **1179,57**

cena kompletu netto | brutto (PLN)



Wewnętrzne drzwi techniczne o najwyższej jakości, klasie odporności na ścieranie i działanie czynników zewnętrznych z zastosowaniem specjalnie profilowanej listwy ze stali nierdzewnej oraz wyjątkowo odpornej okleiny HPL lub CPL.

Przykładowe niestandardowe wykonanie Porta KONTRAKT, patrz str. 204.

W cenie

- skrzydło
- ościeżnica

10 LAT
GWARANCJI
KONSTRUKCJA



ENDURO 3, Antracyt



pełne



model 1



model 2



model 3



model 4

KOLORYSTYKA

Okleina HPL i CPL 0,7 ★★★★★★

Biały	Popielaty Euroinvest	Orzech Bielony	Antracyt HPL/CPL	Mahoń	Orzech	Buk Porta
Dąb Milano 1	Dąb Milano 2	Dąb Milano 4	Dąb Milano 5	Orzech Modena 1	Orzech Modena 2	
NOWOŚĆ Struktura Ciemny	NOWOŚĆ Piaskowiec	NOWOŚĆ Beton Jasny	NOWOŚĆ Beton Ciemny			

CENNIK NETTO | BRUTTO PLN

MODELE	Okleina HPL / CPL
pełne	959 1179,57
1, 2, 3	1079 1327,17
4	1359 1671,57

PRZYKŁADOWE PRZEZNACZENIE DRZWI ENDURO:

- Laboratoria
- Kliniki dentystyczne
- Szpitale



panel górny



panel dolny



panel dolny wentylacyjny



pochwyt prosty



kratka wentylacyjna

AKCESORIA

- Trzy wzmocnione zawiasy trójelementowe
- W wersji wahadłowej dwa („60°”), trzy („70°”, „80°”), cztery („90°”) zawiasy
- Szyba hartowana przezroczysta lub matowa (w modelu 4 szyba bezpieczna)
- Zamek dostępny w trzech wariantach: na klucz zwykły, z blokadą łazienkową lub dostosowany pod wkładkę patentową
- Zawiera wzmocnienie pod samozamykacz
- Ościeżnica

OŚCIEŻNICE

- Ościeżnica metalowa kątowna, o szerokości profilu 105 mm. Wykonana z blachy stalowej, dwustronnie ocynkowanej, o grubości 1,2 mm. Wyposażona w trzy zawiasy wzmocnione trójelementowe (pakowane przy skrzydle), uszczelkę gumową obwodniową, sześć dybli montażowych. Lakierowana proszkowo farbą podkładową na kolor biały (RAL 9016), popielaty (RAL 7047), brązowy (RAL 8028), kremowy (RAL 1001), Antracyt HPL/CPL
- Możliwość zamówienia ościeżnicy w dwóch wersjach:
 - do postawienia na gotowej posadzce – poziom „0”
 - do zalania w wylewce posadzki – poziom „-30”

UWAGI

- Aprobata Techniczna AT-15-3691/2012, ITB Warszawa.
- UWAGA! Nowy system montażu listwy krawędziowej bez ingerencji w strukturę okleiny.
- Maksymalny rozmiar skrzydła wahadłowego to „90°”.

DOPLĄTY

- rozmiar „100” 50 | **61,50**
- **NOWOŚĆ** – nowe kolory w okleinie 0,7 mm 49 | **60,27**
- profil ościeżnicy od 80 do 100 mm bez dopłaty
- rozszerzenie profilu ościeżnicy od 106 do 150 mm 50 | **61,50**
- rozszerzenie profilu ościeżnicy od 155 do 270 mm 100 | **123,00**
- rozszerzenie profilu ościeżnicy od 275 do 390 mm 151 | **185,73**
- panel górny (kpl. na dwie strony) 108 | **132,84**
- panel dolny (kpl. na dwie strony) 108 | **132,84**
- panel dolny wentylacyjny (kpl. na dwie strony) 120 | **147,60**
- kratka wentylacyjna (kpl. na dwie strony) 96 | **118,08**
- pochwyt prosty jednostronny 215 | **264,45**
- pochwyt prosty obustronny 430 | **528,90**
- wykonanie w wersji wahadłowej 484 | **595,32**
- klamka z szyldem (EDEL) (str. 176)



Konstrukcja drzwi pozwala na stosowanie ich w lokalach gastronomicznych.

AQUA 4, Popielaty

W cenie

- skrzydło
- ościeżnica



AQUA 4, Niebieskie



pełne



model 1



model 2



model 3



model 4

KOLORYSTYKA

Okleina HPL i CPL 0,7 ★★★★★★



PRZYKŁADOWE PRZEZNACZENIE DRZWI AQUA:

- SPA
- Lokale gastronomiczne
- Lokale usługowe

CENNIK NETTO | BRUTTO PLN

MODELE	Okleina HPL
pełne	1819 2237,37
1, 2, 3	2059 2532,57
4	2209 2717,07

komplet zawiera:

- skrzydło
- ościeżnicę



przekrój skrzydła

AKCESORIA

- Dwa zawiasy wykonane ze stali nierdzewnej
- Szyba hartowana przezroczysta lub matowa (w modelu 4 szyba bezpieczna)
- Zamek ze stali nierdzewnej dostępny w trzech wariantach: na klucz zwykły, z blokadą łazienkową lub dostosowany pod wkładkę patentową
- Ościeżnica

OŚCIEŻNICE

- Ościeżnica kątowa duża, o szerokości profilu 105 mm. Wykonana z blachy stalowej dwustronnie ocynkowanej o grubości 1,2 mm.
- Wyposażona w dwa zawiasy, uszczelkę gumową obwiedniową, sześć dybli montażowych. Lakierowana proszkowo farbą podkładową na kolor biały (RAL 9016), popielaty (RAL 7047) lub niebieski (RAL 5005).
- Możliwość zamówienia ościeżnicy w jednej z dwu wersji:
 - do postawienia na gotowej posadzce – poziom „0”
 - do zalania w wylewce posadzki – poziom „-30”

UWAGI

- Aprobata Techniczna AT-8813/2011, ITB Warszawa.
- Możliwość zastosowania samozamykacza.

DOPŁATY

- rozmiar „100” 50 | **61,50**
- kratka ze stali nierdzewnej 196 | **241,08**
- profil ościeżnicy od 80 do 100 mm bez dopłaty
- rozszerzenie profilu ościeżnicy od 106 do 150 mm 50 | **61,50**
- rozszerzenie profilu ościeżnicy od 155 do 270 mm 100 | **123,00**
- rozszerzenie profilu ościeżnicy od 275 do 390 mm 151 | **185,73**
- klamka z szyldem (EDEL) (str. 176)

Uniwersalne drzwi do pom. gospodarczych

od 289,- | **355,47**

cena kompletu netto | brutto (PLN)



Ocynkowane, solidne drzwi uniwersalne sprawdzą się doskonale w pomieszczeniach gospodarczych, przemysłowych, a także w piwnicy, na strychu czy w komórkach lokatorskich.

Uniwersalne drzwi do pom. gospodarczych, popielate



prawe czy lewe?
uniwersalne!

W cenie

- skrzydło
- ościeżnica
- klamka
- zamek

i Wzór Przemysłowy
W.121254

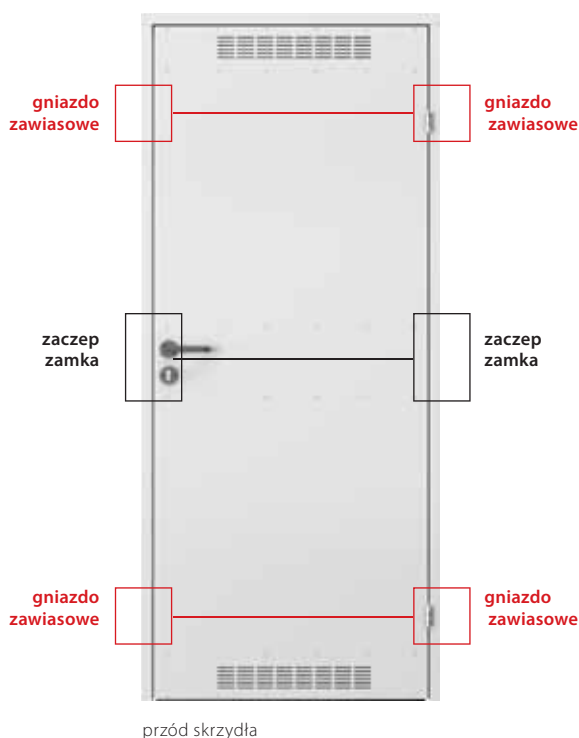



lewe / prawe



70 - 90



KOLORYSTYKA

Blacha ocynkowana ★★★★★☆



Farba Poliestrowa ★★★★★☆

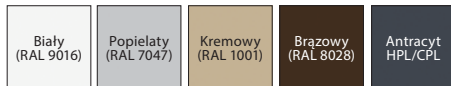

CENNIK NETTO | BRUTTO PLN

MODELE	Blacha ocynkowana	Farba poliestrowa
pełne	289 355,47	340 418,20
model 2 (z wentylacją)	299 367,77	349 429,27



**4 ATUTY W 1
ZOBACZ WIĘCEJ**



www.porta.com.pl/dm/universalne_montaz.wmv



klamka



kratka wentylacyjna

AKCESORIA W CENIE SKRZYDŁA

- Ekonomiczna, plastikowa klamka z szyldem okrągłym i rozetą
- Ościeżnica metalowa kątowna

OŚCIEŻNICE

- Ościeżnica metalowa kątowna o szerokości profilu 48 mm. Wykonana z blachy stalowej, dwustronnie ocynkowanej ogniowo, o grubości 0,8 mm.

UWAGI

- Drzwi wymagają dopuszczenia do jednostkowego stosowania.
- Dzięki symetrycznej konstrukcji drzwi i uniwersalnym okuciom (zamek, zawiasy), możliwość montażu jako prawe lub lewe.
- Płyta metalowa ocynkowana wzmocniona na trzech poziomach.

Metal BASIC

od 340,- | **418,20**

cena kompletu netto | brutto (PLN)



Ekonomiczne rozwiązanie przy zachowaniu wysokich parametrów użytkowych. Konstrukcja z blachy ocynkowanej gwarantuje trwałość i niezawodność.

Metal BASIC pełne, Popielaty (RAL 7035)

W cenie

- skrzydło
- ościeżnica
- klamka
- konstrukcja z blachy ocynkowanej

P
BLACHA
OCYNKOWANA



Metal BASIC pełne, Blacha Ocynkowana



zamek i klamka



ościeżnica metalowa



zawiasy czopowe



przyłga

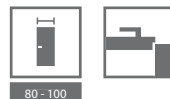

KOLORYSTYKA

Błacha powlekana ★★★★★☆

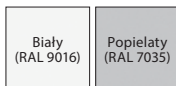

Błacha ocynkowana ★★★★★☆



K  możliwość wykonania w kolorach niestandardowych z Porta KONTRAKT, szczegóły dot. zamówień niestandardowych, patrz (str. 204).

CENNIK NETTO | BRUTTO PLN

Drzwi METAL BASIC	Błacha ocynkowana		
	80	90	100
pełne	340 418,20	350 430,50	365 448,95

Drzwi METAL BASIC	Błacha powlekana (RAL 7035 lub 9016)		
	80	90	100
pełne	379 466,17	394 484,62	409 503,07

AKCESORIA

- Dwa zawiasy czopowe standard
- Zamek pod wkładkę patentową
- Komplet klamek z szyldami

OŚCIEŻNICE

- Ościeżnica metalowa kątowna o szerokości profilu 44 mm (jak Kątowna Mała). Wykonana z blachy stalowej, dwustronnie ocynkowanej, o grubości 1,2 mm. Wyposażona w uszczelkę przymykową.
- Ościeżnicawykonana jako kierunkowa (prawa/lewa), do postawienia na gotowej posadzce.

UWAGI

- Drzwi wymagają Dokumentacji Dopuszczenia do Jednostkowego Stosowania.



Idealne do zastosowania w garażach, piwnicach lub warsztatach.

Metalowe, pełne, Popielaty (RAL 7047)

W cenie

- skrzydło
- konstrukcja z blachy ocynkowanej



P
BLACHA
OCYNKOWANA

Metalowe, 1 Popielaty



pełne



model 1



model 2



model 3



model 4



model 5

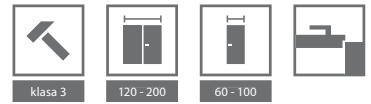

KOLORYSTYKA

Farba Poliestrowa ★★★★★☆

Biały (RAL 9016)	Popielaty (RAL 7047)	Kremowy (RAL 1001)	Brązowy (RAL 8028)	Antracyt HPL/CPL
------------------	----------------------	--------------------	--------------------	------------------

Blacha Stalowa Laminowana PCV ★★★★★☆

Złoty Dąb	Orzech	Mahoń	Antracyt
-----------	--------	-------	----------

Stal Kwasoodporna ★★★★★★



K możliwość wykonania w kolorach niestandardowych z Porta KONTRAKT, szczegóły dot. zamówień niestandardowych, patrz (str. 204).

CENNIK NETTO | BRUTTO PLN

Skrzydło METALOWE	Skrzydła z ramką standard					
	„plaster miodu” – Biały, Popielaty, Kremowy, Brązowy	„plaster miodu” – Antracyt	styropian – nielakierowane	welna min. – Biały, Popielaty, Kremowy, Brązowy	welna min. – Antracyt	
pełne	398 489,54	428 526,44	398 489,54	484 595,32	514 632,22	
1, 2, 3	484 595,32	514 632,22	–	–	–	
4	798 981,54	828 1018,44	798 981,54	884 1087,32	914 1124,22	
5	614 755,22	644 792,12	–	–	–	

Skrzydło METALOWE	Skrzydła z ramką kwasoodporną 45°	Skrzydła – blacha nierdzewna (kwasoodporna)		
	„plaster miodu” – wszystkie kolory	„plaster miodu”	styropian	welna mineralna
pełne	–	1168 1436,64	1209 1487,07	1295 1592,85
1, 2, 3	565 694,95	1365 1678,95	–	–
4	–	1569 1929,87	1609 1979,07	1695 2084,85
5	695 854,85	–	–	–

AKCESORIA W CENIE SKRZYDŁA

- Dwa zawiasy czopowe standard (trzy zawiasy w skrzydle o wymiarze „100”)
- Zamek pod wkładkę patentową
- Szyba hartowana przezroczysta lub matowa

OŚCIEŻNICE

- Ościeżnica kątowna duża składana z blachy nierdzewnej szrotkowanej (kwasoodpornej)
- Ościeżnice metalowe

UWAGI

- Aprobata Techniczna AT-15-8081/2009, ITB Warszawa.
- **Skrzydła z wypełnieniem styropianowym nie są dostępne w wersji lakierowanej.**
- Dla skrzydeł pokrytych laminatem PCV, przeszklenie tylko z ramką płaską nierdzewną.
- Możliwość dowolnego zestawienia wymiarów skrzydeł w drzwiach podwójnych.
- Skrzydła podwójne z blachy nierdzewnej dostępne tylko w ofercie Porta KONTRAKT.

DOPLĄTY

- rozmiar „100” (skrzydła z blachy ocynkowanej) 50 | **61,50**
- rozmiar „100” (skrzydła z blachy kwasoodpornej) 132 | **162,36**
- pokrycie laminatem PCV 196 | **241,08**
- kolor antracyt 30 | **36,90**
- tuleje lub kratka wentylacyjna (skrzydła z blachy ocynkowanej) 26 | **31,98**
- klamka z szyldem (EDEL) (str. 176)

Metalowe EI 30, EI 60

od 855,- | **1051,65**

cena kompletu netto | brutto (PLN)



Ognioodporność 30 min.,
60 min.

Metalowe EI 30 3, Antracyt (RAL 7024)

W cenie

- skrzydło
- ościeżnica
- klamka
- konstrukcja z blachy ocynkowanej

P
BLACHA
OCYNKOWANA



Metalowe EI 30, model 1, popielaty 7047



EI 30 pełne



EI 30 model 1



EI 30 model 2



EI 30 model 3



EI 60 pełne



EI 60 model 1



EI 60 model 2



EI 60 model 3



KOLORYSTYKA

Farba Poliestrowa ★★★★★☆

Biały (RAL 9016)	Popielaty (RAL 7047)	Kremowy (RAL 1001)	Brazowy (RAL 8028)	Antracyt HPL/CPL
---------------------	-------------------------	-----------------------	-----------------------	---------------------

K możliwość wykonania w kolorach niestandardowych z Porta KONTRAKT, szczegóły dot. zamówień niestandardowych, patrz (str. 204).

PRZEZNACZENIE DRZWI METALOWYCH EI30, EI60:

- Wszędzie tam gdzie jest to wymagane przepisami prawa budowlanego.

CENNIK NETTO | BRUTTO PLN

EI 30	Farba Poliestrowa
pełne	855 1051,65
1, 2, 3	1558 1916,34
EI 60	Farba Poliestrowa
pełne	1072 1318,56
1, 2, 3	1998 2457,54



zawias samodomykający



ramka

AKCESORIA W CENIE SKRZYDŁA

- Dwa zawiasy trójelementowe, jeden z nich jest zawiasem nośnym, a drugi dzięki mieszczonyj w nim sprężynie umożliwia samozamykanie drzwi
- Zamek wpuszczany zapadkowy pod wkładkę patentową
- Kolek antywyważeniowy
- Komplet klamek z szyldami
- Szyba ognioodporna przezroczysta

OŚCIEŻNICE

- Ościeżnica metalowa kątowna o szerokości profilu 84 mm (EI30) oraz 110 mm (EI60). Wykonana z blachy stalowej, dwustronnie ocynkowanej ognioowo, o grubości 1,5 mm. Wyposażona w uszczelkę przyrykową oraz uszczelkę pęczniejącą.
- Możliwość zamówienia ościeżnicy metalowej w dwóch wersjach:
 - ościeżnica kierunkowa (prawa/lewa) – do postawienia na gotowej posadzce – poziom „0”, próg za dopłatą (EI 30 i EI 60).
 - ościeżnica uniwersalna – do zalania w wylewce posadzki – poziom „-30” – wyposażona w element progowy (EI 30).

UWAGI

- Drzwi metalowe EI30 – Aprobata Techniczna AT-15-7236/2013, ITB Warszawa.
- **Drzwi metalowe EI60 wymagają dopuszczenia do jednostkowego stosowania.**
- W celu spełnienia warunków aprobaty dla drzwi do użytku zewnętrznego, we wzorach przeszklonych konieczne jest zastosowanie szyby o specjalnych parametrach – cena i termin realizacji do uzgodnienia z działem Kontraktów Porta, patrz str. 204.

DOPLĄTY

- rozmiar „100” dla skrzydeł metalowych EI60 100 | **123,00**
- wizjer ognioodporny 55 | **67,65**
- próg metalowy 70 | **86,10**
- wzmocnienie pod dodatkowy samozamykacz 65 | **79,95**

Zestawienie parametrów technicznych

Klasa Mechaniczna				Antywłamaniowość			Ognioodporność Dymoszczelność			Dźwiękoszczelność			
klasa 1	klasa 2	klasa 3	klasa 4	klasa 2	klasa 3	klasa C	EI 30	EI 60	Sa, Sm	Rw 27dB D1, 25	Rw 32dB D1, 30	Rw 37dB D1, 35	Rw 42dB D1, 40

DRZWI WEWNĄTRZLOKALOWE

Płytowe	●	○	●	○	○	○	○	○	○	○	○	○	○	○
Ramowo-płycinowe	○	●	○	○	○	○	○	○	○	○	○	○	○	○
Metalowe lakierowane	●	●	●	○	○	○	○	○	○	○	○	○	○	○
Metalowe ze stali nierdzewnej	●	●	●	○	○	○	○	○	○	○	○	○	○	○







DRZWI WEWNĘTRZNE WEJŚCIOWE

GRANIT	○	○	○	●	○	●	●	● typ II	○	●	○	●	○	○
GRANIT PS	○	○	○	●	○	●	○	● typ II	○	●	○	●	○	○
AGAT	○	○	●	○	○	○	○	○	○	○	○	●	○	○
OPAL	○	○	●	○	●	○	○	○	○	○	○	●	○	○
KWARC	○	○	○	○	●	○	○	●	○	●	○	●	○	○



DRZWI WEWNĘTRZNE WEJŚCIOWE

EI 30	○	○	●	○	○	○	○	●	○	●	○	●	○	○
EI 30 metalowe	○	●	○	○	○	○	○	●	○	○	○	○	○	○
EI 60	○	○	●	○	○	○	○	○	●	●	○	●	○	○
27 dB	○	○	●	○	○	○	○	○	○	○	○	●	○	○
32 dB	○	○	●	○	○	○	○	○	○	○	○	●	○	○
Porta SILENCE 37 dB	○	○	○	○	○	○	○	●	○	●	○	○	●	○
42 dB	○	○	●	○	○	○	○	● bez PS	○	● bez PS	○	○	○	●
AQUA	●	○	○	○	○	○	○	○	○	○	○	○	○	○
ENDURO	○	○	●	○	○	○	○	○	○	○	○	○	○	○



Zestawienie parametrów technicznych

PRZYKŁADOWE ZASTOSOWANIE	PARAMETRY	DRZWI PROPONOWANE PRZEZ PORTA
Drzwi wejściowe do mieszkań	 klasa 2 klasa 3 klasa C	OPAL, GRANIT typ 1 i 2, GRANIT PS typ 1 i 2
Drzwi wejściowe do mieszkań	 Rw 27dB D1 25 Rw 32dB D1 30	AGAT, OPAL, KWARC, GRANIT typ 1 i 2, GRANIT PS typ 1 i 2
Drzwi wejściowe do mieszkań w budynkach o wysokości powyżej 25 m (od 9 piętra)	 EI 30 Sa,Sm	KWARC, GRANIT, GRANIT PS typ 2
Drzwi między strefami p.poż. (budynki bez przedsionków p.poż.)	 EI 30 EI 60	Porta SILENCE 37dB + EI 30, EI 30, EI 60
Drzwi do kotłowni	 EI 60	EI 60
Drzwi do garaży (nie dotyczy budynków jednorodzinnych)	 EI 30 EI 60	Porta SILENCE 37dB + EI 30, EI 30, EI 60

■ HOTELE, DOMY WZIASOWE, PENSJONATY, ITP.

PRZYKŁADOWE ZASTOSOWANIE	PARAMETRY	DRZWI PROPONOWANE PRZEZ PORTA
Drzwi do pokoi w budynkach niskich (do 4 piętra)	wg projektu	27 dB, 32 dB, Porta SILENCE 37 dB, 42 dB, EI 30, EI 60
Drzwi do pokoi w budynkach wysokich (od 4 piętra)	 EI 30	Porta SILENCE 37 dB + EI 30, EI 30, EI 60, 42 dB
Drzwi między strefami p.poż. (budynki bez przedsionków p.poż.)	 EI 30 EI 60	Porta SILENCE 37 dB + EI 30, EI 30, EI 60

■ BUDYNKI MIESZKALNE

PRZYKŁADOWE ZASTOSOWANIE	PARAMETRY	DRZWI PROPONOWANE PRZEZ PORTA
Pokoje do pracy	wg projektu	27 dB
Pokoje do pracy wymagającej koncentracji	wg projektu	27 dB, 32 dB
Gabinety dyrektorskie	wg projektu	27 dB, 32 dB, 42 dB
Gabinety lekarskie	 Rw 27dB D1 25 Rw 32dB D1 30	27 dB, 32 dB, 42 dB
Drzwi między strefami p. poż. (budynki bez przedsionków p. poż.)	 EI 60	EI 60

UWAGA! Powyższa tabela zawiera ogólne wymogi p.poż. dotyczące budynków, podane w niej parametry należy zweryfikować i dostosować indywidualnie do określonego obiektu. Na podst. rozporządzenia Ministra Infrastruktury z dnia 12 kwietnia 2002 r. w sprawie warunków technicznych jakim powinny odpowiadać budynki i ich usytuowanie (Dz. U. Nr 75/2002, poz. 690).



OŚCIEŻNICE NAŚWIETLA

MINIMAX

Porta SYSTEM

Porta SYSTEM ELEGANCE

Ościeżnica LEVEL

Porta RENOVA

Porta SYSTEM GK

Villadora RETRO

Villadora MODERN

Naświetla

Regulowana

Regulowana PS „na kant”

Kątowa MAŁA, DUŻA, AGAT, OPAL

Kątowa DUŻA SKŁADANA

PROJEKT, PROJEKT Premium

Do skrzydeł przylgowych

Ościeżnice polecane do zastosowania wszędzie tam, gdzie nie jest wymagana regulacja przy zakresie muru.

Ościeżnice 100 mm stanowią komplet do wszystkich skrzydeł wewnątrzlokalowych.

Ościeżnice 60 mm dostępne do skrzydeł wewnątrzlokalowych w okleinie Portadecor i Portasynchro 3D.

KOLORYSTYKA

Portadecor
Portasynchro 3D
Portacortex
Super Matt

★★★

Portadur
Okleina Premium
Naturalna Standard
Naturalna Satin
Naturalna Select
Farba Akrylowa UV

★★★★

Portaperfect 3D
CPL HQ 0,2 mm

★★★★★

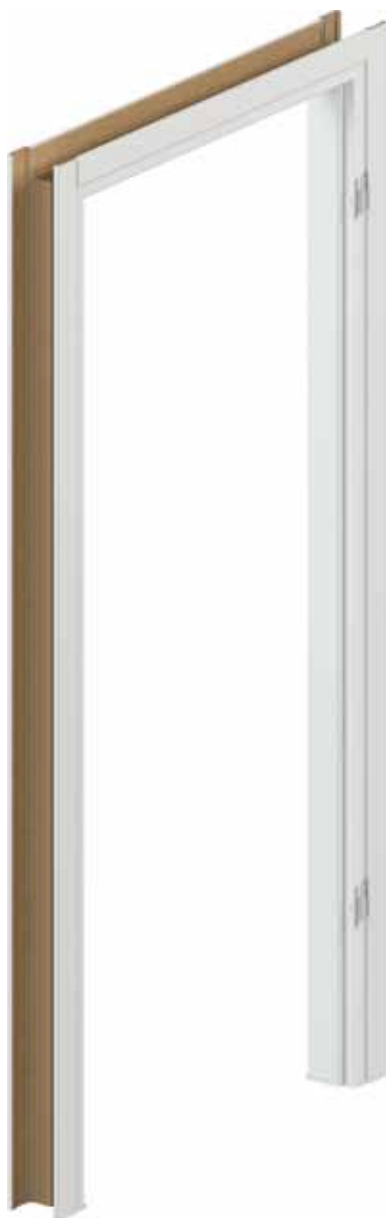

PRZEKRÓJ OŚCIEŻNICY



60 mm,
wersja podstawowa
(bez listew maskujących)



60 mm,
okleina syntetyczna
(z listwami maskującymi)



100 mm,
okleina syntetyczna
lub naturalna
(z listwami maskującymi)

PRZYKŁADY MONTAŻU

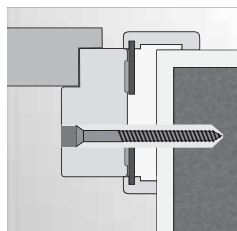

montaż na piankę
i kotwy w ścianie
murowanej

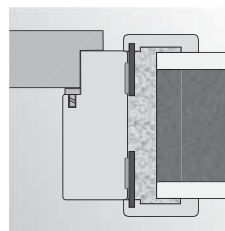

montaż na piankę
w ścianie murowanej

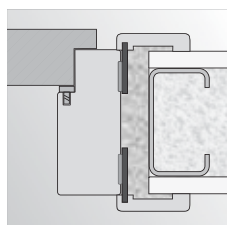

montaż na piankę
w ścianie z płyty
kartonowo-gipsowej

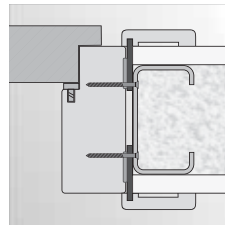

montaż na wkręty
w ścianie z płyty
kartonowo-gipsowej

CENNIK NETTO | BRUTTO PLN

MODELE	Portadecor (kolor Biały)		Portadecor (pozostałe kolory), Portasynchro 3D		Portaperfect 3D	
	jednoskrz.	dwuskrzydł.	jednoskrz.	dwuskrzydł.	jednoskrz.	dwuskrzydł.
MINIMAX 60 mm	129 158,67	193 237,39	139 170,97	208 255,84	–	–
MINIMAX 100 mm	139 170,97	208 255,84	139 170,97	208 255,84	159 195,57	238 292,74
Listwy płaskie *	45 55,35	54 66,42	45 55,35	54 66,42	52 63,96	78 95,94
Listwy zaokrąglone *	55 67,65	70 86,10	55 67,65	70 86,10	55 67,65	82 100,86
Ćwiercwałek **	13 15,99				15 18,45	

MODELE	CPL HQ, Portadur, Portacortex, Super Matt, okleina Premium		Okleiny naturalne Select		Farba Akrylowa UV, Okleina naturalna Standard oraz naturalna Satin	
	jednoskrz.	dwuskrzydł.	jednoskrz.	dwuskrzydł.	jednoskrz.	dwuskrzydł.
MINIMAX 60 mm	–	–	–	–	–	–
MINIMAX 100 mm	219 269,37	328 403,44	299 367,77	448 551,04	349 429,27	523 643,29
Listwy płaskie *	61 75,03	91 111,93	88 108,24	132 162,36	106 130,38	159 195,57
Listwy zaokrąglone *	65 79,95	79 97,17	88 108,24	132 162,36	106 130,38	159 195,57
Ćwiercwałek **	15 18,45		23 28,29		27 33,21	

* Komplet na jedną stronę.

** Cena za 1 szt. długości 2150 mm.

Ościeżnice są dostępne w wersji nielakierowanej (do wykończenia samodzielnego) w cenie niższej o 11 zł (netto) od ceny ościeżnicy polakierowanej pojedynczej oraz o 16 zł (netto) od podwójnej. Listwy w wersji nielakierowanej w cenie niższej o 6 zł (netto) od ceny kompletu listew polakierowanych pojedynczych oraz o 9 zł (netto) – od podwójnych.

Ościeżnice, listwy maskujące i ćwiercwałek są dostępne również w okleinie syntetycznej do samodzielnego lakierowania – w cenie ościeżnic i listew w okleinie drewnopodobnej Portadecor.

KONSTRUKCJA OŚCIEŻNICY

Ościeżnica składa się z:

- belki poziomej oraz dwóch belek pionowych wykonanych z MDF-u, wyposażonych w odpowiednie okucia i akcesoria,
 - listew opaskowych (wyposażenie za dopłatą),
 - ćwiercwałka (wyposażenie za dopłatą).
- Ościeżnica jest produkowana i dostarczana do Klienta w postaci kompletu elementów przeznaczonych do składania na miejscu budowy.
- Ościeżnica MINIMAX dla skrzydeł Porta GRANDE oklejona folią gruntującą oraz wykończona emalią RAL utwardzaną UV.

AKCESORIA – W CENIE OŚCIEŻNICY MINIMAX 60 MM

(dostępne tylko w okleinach Portadecor oraz Portasynchro 3D)

- Dwa zawiasy czopowe standard lub zawiasy PRIME za dopłatą
- Trzy zawiasy w ościeżnicy o wymiarze „100”
- Odbojniki
- Dyble, zaślepki
- Nakładki zabezpieczające dół ościeżnicy przed zawilgoceniem

AKCESORIA – W CENIE OŚCIEŻNICY MINIMAX 100 MM

Okleiny syntetyczne:

- Dwa lub trzy zawiasy czopowe standard lub zawiasy PRIME za dopłatą
- Trzy zawiasy w ościeżnicy o wymiarze „100” oraz we wszystkich rozmiarach ościeżnicy w okleinie Portadur

Okleiny naturalne:

- Dwa lub trzy komplety zawiasów PRIME
- Trzy komplety zawiasów PRIME w ościeżnicy o wymiarze „90” i „100”

- oraz we wszystkich okleinach naturalnych select
- Uszczelka gumowa na obwodzie ościeżnicy
- Nakładki zabezpieczające dół ościeżnicy przed zawilgoceniem

ROZMIAR OŚCIEŻNICY, patrz str. 188, Tabela 1

Szerokość 60 mm oraz szerokość 100 mm.
„60”, „70”, „80”, „90”, „100” i dowolna kombinacja tych rozmiarów przy drzwiach dwuskrzydłowych.

UWAGI

- Aprobata Techniczna AT-15-5664/2012, ITB Warszawa.
- Montaż ościeżnicy należy wykonać w pomieszczeniach z ostatecznie wykończonymi ścianami (np. tapety) i podłogą (np. parkiet).
- Ościeżnicę o szerokości 100 mm można również zamawiać w wersji „tunel” (tj. wykonaną bez wrębu oraz uszczelki, zawiasów i zaczepu zamka).
- * MINIMAX 60 mm bez kolorów Jesion Capri.
- Ościeżnice i listwy są dostępne w wersji nielakierowanej (do wykończenia samodzielnego)

DOPLĄTY

- listwy maskujące płaskie lub zaokrąglone (str. 180)
- ćwiercwałek (str. 180)
- **NOWOŚĆ** – nowe kolory w okleinie CPL 0,2 mm 49 | **60,27**
- zawiasy PRIME 20 | **24,60**
- ościeżnica, listwy pokryte okleiną naturalną Dąb Biały (RAL 9016) 19 | **23,37**
- ćwiercwałek pokryty okleiną naturalną Dąb Biały (RAL 9016) 9 | **11,07**

Ościeżnica regulowana z listwami 60 mm oraz 80 mm

Łatwa w montażu ościeżnica regulowana Porta SYSTEM stanowi komplet wraz ze wszystkimi rodzajami skrzydeł wewnątrzlokalowych.

Moduł Retro pozwoli Państwu uzyskać zupełnie odmienną i nową stylizację drzwi.

KOLORYSTYKA

Portadecor
Portasynchro 3D
Portacortex
Super Matt

★★★

Portadur
Okleina Premium
Naturalna Standard
Naturalna Satin
Naturalna Select
Farba Akrylowa UV

★★★★

Portaperfect 3D
CPL HQ 0,2 mm

★★★★★



PRZEKRÓJ OŚCIEŻNICY



Porta SYSTEM



Porta SYSTEM
+ Panel Regulujący®



Porta SYSTEM
+ Moduł RETRO

ZAKRES REGULACJI OŚCIEŻNICY



minimum



maksimum

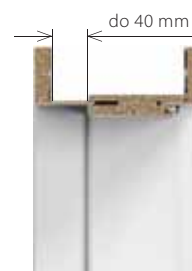

maksimum
ościeżnica z szerokim piórem

ZAKRES SZEROKOŚCI PANELU REGULUJĄCEGO



wersja podstawowa



wersja z panelem regulującym
(80, 160 mm)

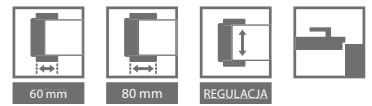

CENNIK NETTO | BRUTTO PLN

Ceny ościeżnic PORTA SYSTEM

Zakres szerokości muru	Portadecor, Portasynchro 3D		Portacortex, Super Matt, Portadur, Portaperfect 3D, CPL HQ, okleina Premium		Farba Akrylowa UV, Okleiny naturalne Select, Unikalne okleiny naturalne Villadora		Okleiny naturalne Standard oraz naturalne Satin	
	jednoskrz.	dwuskrzydł.	jednoskrz.	dwuskrzydł.	jednoskrz.	dwuskrzydł.	jednoskrz.	dwuskrzydł.
A 75 ÷ 95	224 275,52	336 413,28	234 287,82	351 431,73	482 592,86	723 889,29	539 662,97	808 993,84
B, C 95 ÷ 115 120 ÷ 140	234 287,82	351 431,73	239 293,97	358 440,34	497 611,31	745 916,35	549 675,27	823 1012,29
D, E 140 ÷ 160 160 ÷ 180	254 312,42	381 468,63	269 330,87	403 495,69	527 648,21	790 971,70	579 712,17	868 1067,64
F, G, H 180 ÷ 200 200 ÷ 220 220 ÷ 240 240 ÷ 260	274 337,02	411 505,53	284 349,32	426 523,98	559 687,57	838 1030,74	609 749,07	913 1122,99
I, J, K 260 ÷ 280 280 ÷ 300	314 386,22	471 579,33	319 392,37	478 587,94	631 776,13	946 1163,58	689 847,47	1033 1270,59

Ceny Panelu Regulującego ® do ościeżnicy Porta SYSTEM

Zakres szerokości muru	Portadecor, Portasynchro 3D		Portacortex, Super Matt, Portadur, Portaperfect 3D, CPL HQ, okleina Premium		Farba Akrylowa UV, Okleiny naturalne Select, Unikalne okleiny naturalne Villadora		Okleiny naturalne Standard oraz naturalne Satin	
	jednoskrz.	dwuskrzydł.	jednoskrz.	dwuskrzydł.	jednoskrz.	dwuskrzydł.	jednoskrz.	dwuskrzydł.
typ A (80 mm) poziom	12 14,76	18 19,68	13 13,53	20 22,14	22 24,60	38 44,28	33 38,13	55 65,19
typ B (160 mm) poziom	18 22,14	24 27,06	19 20,91	26 29,52	33 38,13	47 55,35	55 65,19	80 95,94
typ A (80 mm) pion (kpl.)	42 51,66		46 54,12		80 95,94		93 111,93	
typ B (160 mm) pion (kpl.)	61 72,57		66 78,72		120 145,14		146 177,12	

Ceny Modułu RETRO do ościeżnicy Porta SYSTEM (komplet na jedną stronę)

Zakres szerokości muru	Portadecor, Portasynchro 3D		Portacortex, Super Matt, Portadur, Portaperfect 3D, CPL HQ, okleina Premium		Farba Akrylowa UV, Okleiny naturalne Select, Unikalne okleiny naturalne Villadora		Okleiny naturalne Standard oraz naturalne Satin	
	jednoskrz.	dwuskrzydł.	jednoskrz.	dwuskrzydł.	jednoskrz.	dwuskrzydł.	jednoskrz.	dwuskrzydł.
korona	102 125,46	153 188,19	103 126,69	154 189,42	125 153,75	187 230,01	152 186,96	228 280,44
listwy ozdobne pion (kpl.)	72 88,56		79 97,17		112 137,76		134 164,82	
komplet (korona + listwy)	174 214,02	225 276,75	182 223,86	233 286,59	237 291,51	299 367,77	286 351,78	362 445,26

KONSTRUKCJA OŚCIEŻNICY

Ościeżnica składa się z:

- belek głównych: poziomej oraz dwóch pionowych wykonanych z materiałów drewnopochodnych, i wyposażonych w niezbędne okucia i akcesoria
- listew opaskowych (60, 80 mm).

Ościeżnica Porta SYSTEM jest produkowana i dostarczana do Klienta w postaci kompletu elementów przeznaczonych do składania na miejscu budowy. Porta SYSTEM dla skrzydeł Porta GRANDE oklejona folią gruntującą oraz wykończona emalią RAL utwardzaną UV.

AKCESORIA – W CENIE OŚCIEŻNICY

Okleiny syntetyczne:

- Dwa lub trzy zawiasy czopowe standard lub zawiasy PRIME za dopłatą
- Trzy zawiasy w ościeżnicy o wymiarze „100” oraz we wszystkich rozmiarach ościeżnicy w okleinie Portadur
- Uszczelka gumowa na obwodzie ościeżnicy

Okleiny naturalne:

- Dwa lub trzy komplety zawiasów PRIME
- Trzy komplety zawiasów PRIME w ościeżnicy o wymiarze „90” i „100” oraz we wszystkich okleinach naturalnych select
- Uszczelka gumowa na obwodzie ościeżnicy

ROZMIAR OŚCIEŻNICY, patrz str. 188, Tabela 1

Dla zakresów szerokości muru (A-K) „60”, „70”, „80”, „90”, „100”, „110” i „120” ÷ „200” oraz jednoskrzydłowe „60” ÷ „90” z dostawką „40”.

Zakresy regulacji ościeżnicy:

A (75-95), B (95-115), C (120-140), D (140-160), E (160-180), F (180-200), G (200-220), H (220-240), I (240-260), J (260-280), K (280-300)

UWAGI

- Aprobata Techniczna AT-15-5664/2012, ITB Warszawa.
- Montaż ościeżnicy należy wykonać w pomieszczeniach z ostatecznie wykończonymi ścianami (np. tapety) i podłogą (np. parkiet).
- Ościeżnicę można również zamawiać w wersji „tunel” (tj. wykonaną bez wrębu oraz uszczelki, zawiasów i zaczepu zamka).
- Moduł RETRO niedostępny w pokryciu CPL HQ.

DOPLĄTY (OPCJE)

- wzmocnienie pod samozamykacz 39 | **47,97**
- **NOWOŚĆ** – nowe kolory w okleinie CPL 0,2 mm 49 | **60,27**
- pokrycie okleiną naturalną Dąb Biały (RAL 9016) 49 | **60,27**
- pokrycie okleiną naturalną Dąb Biały (RAL 9016) dla pilaszków 15 | **18,45**
- pokrycie okleiną naturalną Dąb Biały (RAL 9016) dla korony 19 | **23,37**
- zawiasy PRIME 20 | **24,60**

1 Dotyczy tylko ościeżnicy w naturalnej okleinie.

Porta SYSTEM ELEGANCE

od 454,- | **558,42**

cena ościeżnicy netto | brutto (PLN)

Ościeżnica regulowana bezprzylgowa z listwami 80 mm

Ościeżnica wewnątrzlokalowa dedykowana skrzydłom drzwiowym przygotowanym w wersji bezprzylgowej. Łatwa w montażu ościeżnica regulowana.

KOLORYSTYKA

Portadecor
Portasynchro 3D
Portacortex
Super Matt

★★★

Portadur
Okleina Premium
Naturalna Standard
Naturalna Satin
Naturalna Select
Farba Akrylowa UV

★★★★

Portaperfect 3D
CPL HQ 0,2 mm

★★★★★



PRZEKRÓJ OŚCIEŻNICY



profil ościeżnicy – szeroka listwa 80 mm

minimum

maksimum

PRZYGOTOWANIE OTWORÓW DRZWIOWYCH

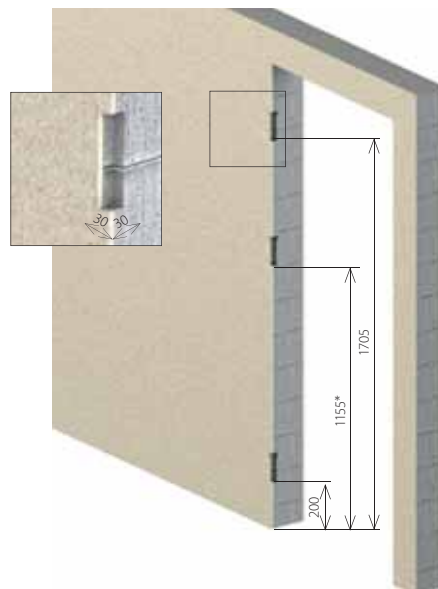

OŚCIEŻNICA DEDYKOWANA DLA KOLEKCJI SKRZYDEŁ PORTA GRANDE

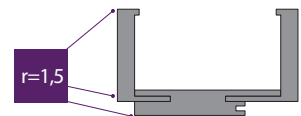

ościeżnica PS ELEGANCE dla kolekcji Porta GRANDE

* środkowy zawias tylko w rozmiarze 100

Podczas przygotowania otworu w ścianie w celu zamontowania ościeżnicy Porta SYSTEM ELEGANCE należy pamiętać o wykonaniu podkuć/wcięć w miejscach występowania gniazd zawiasów mocowanych w ościeżnicy (dotyczy wersji z zawiasami 3D).



CENNIK NETTO | BRUTTO PLN

Zakres szerokości muru		Portadecor, Portasynchro 3D		Portaperfect 3D, CPL HQ, Portadur, Portacortex, Super Matt okleina Premium		Farba Akrylowa UV, Okleiny naturalne Select, Unikalne okleiny naturalne Villadora		Okleiny naturalne Standard oraz naturalne Satin	
		jednoskrz.	dwuskrzydł.	jednoskrz.	dwuskrzydł.	jednoskrz.	dwuskrzydł.	jednoskrz.	dwuskrzydł.
B, C	95 ÷ 115 120 ÷ 140	454 558,42	681 837,63	504 619,92	756 929,88	739 908,97	1108 1362,84	789 970,47	1183 1455,09
D, E	140 ÷ 160 160 ÷ 180	464 570,72	696 856,08	519 638,37	778 956,94	759 933,57	1138 1399,74	809 995,07	1213 1491,99
F, G, H	180 ÷ 200 200 ÷ 220 220 ÷ 240	474 583,02	711 874,53	529 650,67	793 975,39	789 970,47	1183 1455,09	829 1019,67	1243 1528,89
I, J, K	240 ÷ 260 260 ÷ 280 280 ÷ 300	494 607,62	741 911,43	559 687,57	838 1030,74	829 1019,67	1243 1528,89	879 1081,17	1318 1621,14



zawias standard (drzwi zamknięte)*



zawias standard (drzwi otwarte)*



zawias 3D (drzwi zamknięte)



zawias 3D (drzwi otwarte)

KONSTRUKCJA OŚCIEŻNICY

Ościeżnica składa się z:

- belek głównych: poziomej oraz dwóch pionowych wykonanych z materiałów drewnopochodnych i wyposażonych w niezbędne okucia i akcesoria,
- listew opaskowych 80 mm.

Promień listwy kątownika „na kant” dla oklein naturalnych Standard, Select, Satin. Promień listwy kątownika 1,5 mm dla oklein: Portadecor, Portasynchro 3D, Portadur i Portacortex, Super Matt, Portaperfect 3D. Promień listwy kątownika 3 mm dla okleiny CPL HQ 0,2 mm.

Ościeżnica Porta SYSTEM ELEGANCE jest produkowana i dostarczana do Klienta w postaci kompletu elementów przeznaczonych do składania na miejscu budowy. PS ELEGANCE dla skrzydeł Porta GRANDE oklejona folią gruntującą oraz wykończona emalią RAL utwardzaną UV.

AKCESORIA – W CENIE OŚCIEŻNICY

- Dwa komplety zawiasów regulowanych 3D lub zawiasów standard
- Uszczelka gumowa na obwodzie ościeżnicy

ROZMIAR OŚCIEŻNICY, patrz str. 188, Tabela 1

- W dziesięciu zakresach szerokości muru, od 95 mm do 300 mm:
- „60”, „70”, „80”, „90”, „100” i „120” ÷ „200”.

UWAGI

- Aprobata Techniczna AT-15-5664/2012, ITB Warszawa.
- Montaż ościeżnicy należy wykonać w pomieszczeniach z ostatecznie wykończonymi ścianami (np. tapety) i podłogą (np. parkiet).
- **Ze względu na zaczepek zawiasów należy pamiętać o uwzględnieniu tego elementu przy wykonywaniu otworu montażowego, patrz Instrukcja.**
- Ościeżnicę można również zamawiać w wersji „tunel” (tj. wykonaną bez wrębu oraz uszczelki, zawiasów i zaczepek zamka) - wyłącznie w okleinach naturalnych.
- * Zawias standard można stosować tylko do skrzydeł o wadze nieprzekraczającej 32 kg. Zestawienie zalecanych zawiasów dla skrzydeł bezprzylgowych z oferty PORTA dostępne pod adresem: www.porta.com.pl/waga

DOPLATY

- trzeci zawias 3D w ościeżnicach „100”
- trzeci zawias standard w ościeżnicach „100”
- **NOWOŚĆ** – nowe kolory w okleinie CPL 0,2 mm
- wzmocnienie pod samozamykacz
- pokrycie okleiną naturalną Dąb Biały (RAL 9016)
- klamka z szyldem

66	81,18
33	40,59
49	60,27
39	47,97
49	60,27

(str. 180)

Ościeżnica LEVEL

od 374,- | **460,02***

cena ościeżnicy netto | brutto (PLN)

Przejdź na wyższy poziom

Ościeżnica regulowana z listwami 80 mm, bezprzylgowa z panelem górnym o wysokości 20 lub 100 cm.

KOLORYSTYKA

Portadecor
Portasynchro 3D
Portacortex
Super Matt

★★★

Portadur
Okleina Premium
Naturalna Standard
Naturalna Satin
Naturalna Select
Farba Akrylowa UV

★★★★

Portaperfect 3D
CPL HQ 0,2 mm

★★★★★

PRZEKRÓJ OŚCIEŻNICY

Możliwość samodzielnego skrótu do wymaganej wysokości.

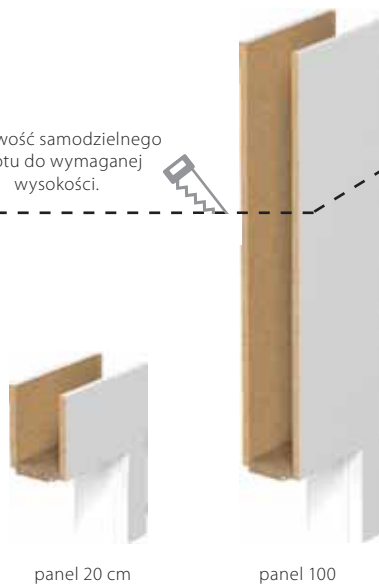

panel 20 cm

panel 100

PRZEKRÓJ OŚCIEŻNICY

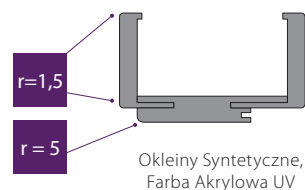

r=1,5

r=5

Okleiny Syntetyczne,
Farba Akrylowa UV

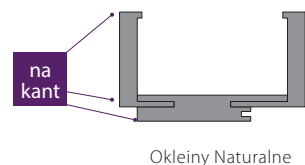

na kant

Okleiny Naturalne

ZAKRES REGULACJI OŚCIEŻNICY

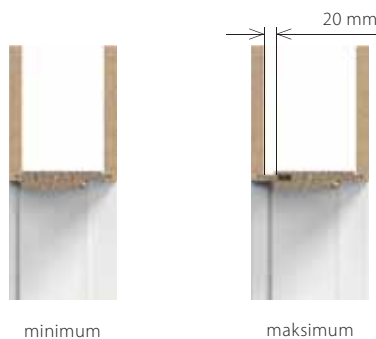

minimum

maksimum

* bez paneli górnych



CENNIK NETTO | BRUTTO PLN

Ceny ościeżnic LEVEL

Zakres szerokości muru	Portadecor, Portasynchro 3D	Super Matt, Okleina Premium, Portaperfect 3D	Farba Akrylowa UV	Okleiny naturalne Select, Unikalne okleiny naturalne Villadora	Okleiny naturalne Standard oraz naturalne Satin
BAZA OŚCIEŻNICY					
B, C 95 ÷ 115 120 ÷ 140	419 515,37	449 552,27	634 779,82	699 859,77	759 933,57
D, E 140 ÷ 160 160 ÷ 180	439 539,97	469 576,87	654 804,42	709 872,07	769 945,87
F, G, H 180 ÷ 200 200 ÷ 220 220 ÷ 240 240 ÷ 260	459 564,57	489 601,47	664 816,72	729 896,67	789 970,47
I, J, K 260 ÷ 280 280 ÷ 300	499 613,77	529 650,67	684 841,32	759 933,57	819 1007,37

PANELE GÓRNE

200 mm (2x)	129 158,67	149 183,27	199 244,77	249 306,27	279 343,17
1000 mm (2x)	299 367,77	349 429,27	399 490,77	449 552,27	489 601,47
200 i 1000 mm (1/1)	229 281,67	269 330,87	299 367,77	359 441,57	409 503,07

ościeżnica LEVEL
(komplet)

=

baza ościeżnicy

+

panele górne



Zobacz montaż ościeżnicy LEVEL:
www.porta.com.pl/dm/montazosclevel.wmv

KONSTRUKCJA OŚCIEŻNICY

Ościeżnica składa się z:

- belek głównych: poziomej (nadproże z piórami łączącymi panel) oraz dwóch pionowych wykonanych z materiałów drewnopochodnych i wyposażonych w niezbędne okucia i akcesoria,
- listew opaskowych (80 mm),
- 2 paneli poziomych (zamawiane jako osobna pozycja).

Promień listwy kątownika „na kant” dla oklein naturalnych Standard, Select, Satin. Promień listwy kątownika 1,5 mm dla oklein: Portadecor, Portasynchro 3D, Portacortex, Super Matt, Portaperfect 3D. Ościeżnica LEVEL jest produkowana i dostarczana do Klienta w postaci kompletu elementów przeznaczonych do składania na miejscu budowy.

Ościeżnica LEVEL dla skrzydeł Porta GRANDE oklejona folią gruntującą oraz wykończona emalią RAL utwardzaną UV.

Usłojenie poziome jedynie dla kolorów Jesion Capri 1, 2, 3.

AKCESORIA – W CENIE OŚCIEŻNICY

- Dwa komplety zawiasów regulowanych 3D lub zawiasów standard
- Uszczelka gumowa na obwodzie ościeżnicy

ROZMIAR OŚCIEŻNICY, patrz str. 188 Tabela 1

W dziesięciu zakresach szerokości muru, od 95 mm do 300 mm:

„60”, „70”, „80”, „90”, „100”.

Ościeżnica dwuskrzydłowa – Porta KONTRAKT, patrz str. 204.

UWAGI

- Aprobata Techniczna AT-15-5664/2012, ITB Warszawa.
- Montaż ościeżnicy należy wykonać w pomieszczeniach z ostatecznie wykończonymi ścianami (np. tapety) i podłogą (np. parkiet).
- Ze względu na zaczep zawiasów należy pamiętać o uwzględnieniu tego elementu przy wykonywaniu otworu montażowego, patrz Instrukcja.
- * Zawias standard można stosować tylko do skrzydeł o wadze nieprzekraczającej 32 kg. Zestawienie zalecanych zawiasów dla skrzydeł bezprzylgowych z oferty PORTA dostępne pod adresem: www.porta.com.pl/waga

DOPLĄTY

- trzeci zawias 3D w ościeżnicach „100” 66 | **81,18**
- wzmocnienie pod samozamykacz 39 | **47,97**
- pokrycie okleiną naturalną Dąb Biały (RAL 9016) 49 | **60,27**
- hartowana – mały szpros 42 | **51,66**



Ościeżnica w wersji dwuskrzydłowej, oraz w CPL HQ
w Porta KONTRAKT, patrz str. 204



Ościeżnica RENOVA

od 299,- | **367,77**

cena ościeżnicy netto | brutto (PLN)

Prosta mieszkanie odnowa

Nadaj swojemu mieszkaniu niepowtarzalny charakter.

Rozwiązanie umożliwia wymianę drzwi bez potrzeby demontażu starej ościeżnicy.

KOLORYSTYKA

Portadecor
Portasynchro 3D
Portacortex
Super Matt

★★★

Portadur
Okleina Premium

★★★★

Portaperfect 3D
CPL HQ 0,2 mm

★★★★★

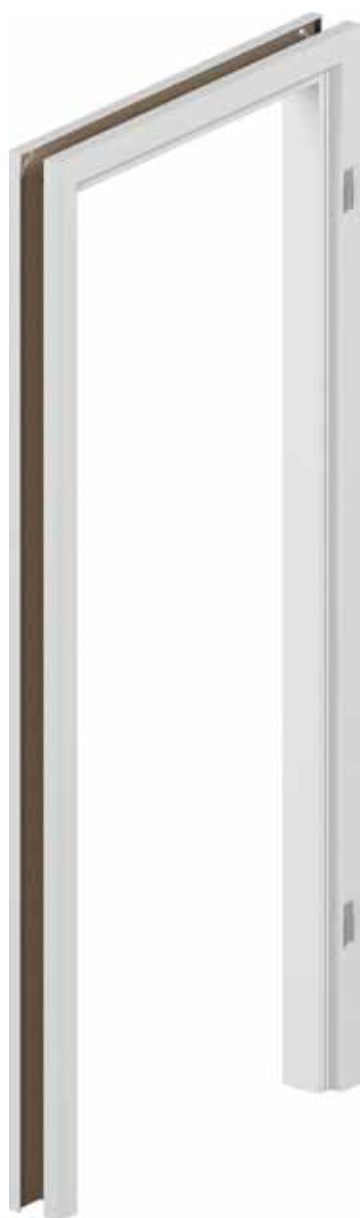

PRZEKRÓJ OŚCIEŻNICY



ZAKRES REGULACJI OŚCIEŻNICY



minimum



maksimum

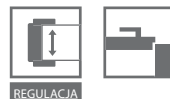

CENNIK NETTO | BRUTTO PLN

Ceny ościeżnic PRENOVA

Zakres szerokości muru		Portadecor, Portasynchro 3D	Portacortex, Super Matt, Portadur, Portaperfect 3D, CPL HQ, okleina Premium
BAZA OŚCIEŻNICY		jednoskrzydłowe	jednoskrzydłowe
5, A	55 ÷ 75 75 ÷ 75	299 367,77	329 404,67
B, C	95 ÷ 115 120 ÷ 140	309 380,07	339 416,97
D, E	140 ÷ 160 160 ÷ 180	314 386,22	349 429,27
F, G, H	180 ÷ 200 200 ÷ 220 220 ÷ 240	319 392,37	359 441,57
I, J	240 ÷ 260 260 ÷ 280	334 410,82	374 460,02

W SKŁAD OFERTY PORTA RENOVA WCHODZĄ:

- ościeżnica Porta RENOVA do skrzydeł od A do J + rozmiar „5” – 55÷75
- ościeżnica tunelowa od A do J
- belki z obcym piórem (służące do poszerzenia ościeżnicy Porta RENOVA) od A do J

KONSTRUKCJA OŚCIEŻNICY

- Ościeżnica składa się z:
- belek głównych: poziomej oraz dwóch pionowych wykonanych z materiałów drewnopochodnych,
- listew opaskowych.

Ościeżnica Porta RENOVA jest produkowana i dostarczana do Klienta w postaci kompletu elementów przeznaczonych do składania na miejscu montażu.

AKCESORIA – W CENIE OŚCIEŻNICY

- dwa zawiasy czopowe standard
- trzy zawiasy czopowe standard dla rozmiaru „100” – „110” oraz we wszystkich rozmiarach ościeżnicy w okleinie Portadur

ROZMIAR OŚCIEŻNICY, patrz str. 188, Tabela 1

Dla zakresów szerokości muru („5” + A-J) „60”, „70”, „80”, „90”, „100”, „110”.

UWAGI

- Montaż ościeżnicy należy wykonać w pomieszczeniach z ostatecznie wykończonymi ścianami (np. tapety) i podłogą (np. parkiet),
 - Ościeżnicę można również zamawiać w wersji „tunel” (tj. wykonaną bez wrębu oraz uszczelki, zawiasów i zaczepu zamka),
 - Do ościeżnicy można zamówić rozszerzenie w postaci dodatkowych belek
 - Do tej ościeżnicy należy zamawiać **skrzydła z zamkiem 60 mm**, można używać skrzydła z standardowym zamkiem pod warunkiem, że wykorzystywana kłamka z rozetą lub szyldem ma szerokość max 44 mm
 - Podczas pomiaru otworu pod ościeżnicę konieczne jest, aby wziąć pod uwagę wszystkie nierówności krzywizny zarówno w starej ościeżnicy, jak i na ścianie.**
- Z uwagi na skomplikowany montaż zalecane jest skorzystanie z usług Autoryzowanej Grupy Montażowej.**

DOPLATY

- NOWOŚĆ** – nowe kolory w okleinie CPL 0,2 mm

49 | **60,27**

Ościeżnica regulowana

Ościeżnica dedykowana skrzydłom szklanym wykonanym w Polskiej Normie.

Tylko tak dobrany komplet gwarantuje wysokie parametry użytkowe i satysfakcję z zakupu.

KOLORYSTYKA

Portadecor
Portasynchro 3D
Portacortex
Super Matt

★★★

Portadur
Okleina Premium
Naturalna Standard
Naturalna Satin
Naturalna Select
Farba Akrylowa UV

★★★★

Portaperfect 3D
CPL HQ 0,2 mm

★★★★★



PRZEKRÓJ OŚCIEŻNICY



zaczep zamka

ZAKRES REGULACJI OŚCIEŻNICY



minimum



maksimum

PREZENTACJA PRZYKADOWYCH SKRZYDEŁ SZKLANYCH



Przykładowi producenci skrzydeł szklanych:

- GIPSY KINGS – www.szklanedrzwi.pl
- JA-GLAS – www.ja-glas.pl
- JAK SZKŁO – www.jakszklo.pl
- W-M GLASS – www.wmglass.com.pl
- VILLA GLASS STUDIO – www.villa.com.pl

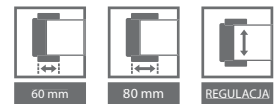

CENNIK NETTO | BRUTTO PLN

Ceny ościeżnic PORTA SYSTEM GK

Zakres szerokości muru	Portadecor, Portasynchro 3D	Portacortex, Super Matt, Portadur, Portaperfect 3D, CPL HQ, okleina Premium	Farba Akrylowa UV, Okleiny naturalne Select	Okleiny naturalne Standard oraz naturalne Satin
A 75 ÷ 95	214 263,22	224 275,52	489 601,47	539 662,97
B, C 95 ÷ 115 120 ÷ 140	224 275,52	234 287,82	499 613,77	549 675,27
D, E 140 ÷ 160 160 ÷ 180	244 300,12	259 318,57	529 650,67	579 712,17
F, G, H 180 ÷ 200 200 ÷ 220 220 ÷ 240 240 ÷ 260	264 324,72	279 343,17	559 687,57	609 749,07
I, J, K 260 ÷ 280 280 ÷ 300	304 373,92	314 386,22	639 785,97	689 847,47

Ościeżnice pokryte okleinami naturalnymi są również dostępne w wersji nielakierowanej – do wykończenia we własnym zakresie. Cena niższa o 22 zł (netto) od ceny ościeżnicy polakierowanej pojedynczej i o 33 zł (netto) od podwójnej. Ościeżnice w okleinie syntetycznej do samodzielnego lakierowania dostępne są w cenie ościeżnic w okleinie Portadecor.

$$\begin{array}{c} \text{cena kompletu} \\ \text{drzwi szklanych} \end{array} = \begin{array}{c} \text{cena tafli} \\ \text{szklanej} \end{array} + \begin{array}{c} \text{cena ościeżnicy} \\ \text{Porta SYSTEM GK} \end{array} + \begin{array}{c} \text{cena okuć} \\ \end{array}$$

Porta KMI Poland

KONSTRUKCJA OŚCIEŻNICY

Ościeżnica składa się z:

- belek głównych: poziomej oraz dwóch pionowych wykonanych z materiałów drewnopochodnych,
- listew opaskowych

Ościeżnica Porta SYSTEM GK jest produkowana i dostarczana do Klienta w postaci kompletu elementów przeznaczonych do składania na miejscu budowy

AKCESORIA W CENIE OŚCIEŻNICY

- Zaczep zamka (krótki)
- Uszczelka gumowa na obwodzie ościeżnicy
- Gniazda zawiasowe (kieszenie) 2 sztuki dla rozmiarów „60” ÷ „90”, 3 sztuki dla rozmiaru „100”

UWAGA! zawiasy nie są dostarczane w komplecie z ościeżnicą

ROZMIAR OŚCIEŻNICY, patrz str. 188, Tabela 1

- W jedenastu zakresach szerokości muru, od 75 mm do 300 mm:
- „60”, „70”, „80”, „90”, „100”

UWAGI

- Aprobata Techniczna AT-AT-15-5664/2012, ITB Warszawa
- Montaż ościeżnicy należy wykonać w pomieszczeniach z ostatecznie wykończonymi ścianami (np. tapety) i podłogą (np. parkiet).

DOPLĄTY

- **NOWOŚĆ** – nowe kolory w okleinie CPL 0,2 mm

49 | **60,27**

Ościeżnica regulowana RETRO

Ościeżnice wewnątrzlokalowe dedykowane skrzydłom Villadora. Łatwa w montażu ościeżnica regulowana.

KOLORYSTYKA

Naturalna Retro

★★★★



PRZEKRÓJ OŚCIEŻNICY



profil ościeżnicy
– szeroka listwa 80 mm



moduł Retro

ZAKRES REGULACJI OŚCIEŻNICY



minimum



maksimum

CENNIK NETTO | BRUTTO PLN

Zakres szerokości muru	jednoskrzydłowe	dwuskrzydłowe
A 75 ÷ 95 mm	632 777,36	948 1166,04
B 95 ÷ 115 mm	654 804,42	982 1207,86
C 120 ÷ 140 mm	676 831,48	1014 1247,22
D 140 ÷ 160 mm	698 858,54	1014 1247,22
E 160 ÷ 180 mm	720 885,60	1048 1289,04
F 180 ÷ 200 mm	742 912,66	1114 1370,22
G 200 ÷ 220 mm	764 939,72	1147 1410,81
H 220 ÷ 240 mm	786 966,78	1180 1451,40
I 240 ÷ 260 mm	808 993,84	1213 1491,99
J 260 ÷ 280 mm	830 1020,90	1247 1533,81
K 280 ÷ 300 mm	852 1047,96	1279 1573,17

Moduł RETRO	jednoskrzydłowe	dwuskrzydłowe
Korona (kpl. / 1 str.)	243 298,89	485 596,55
Listwy ozdobne (kpl. / 1 str.)	210 258,30	210 258,30
Korona + pilastry (kpl. / 1 str.)	453 557,19	695 854,85

KONSTRUKCJA OŚCIEŻNICY

Ościeżnica składa się z:

- belek głównych: poziomej oraz dwóch pionowych wykonanych z materiałów drewnopochodnych i wyposażonych w niezbędne okucia i akcesoria,
- listew opaskowych.

Ościeżnica Villadora Retro jest produkowana i dostarczana do Klienta w postaci kompletu elementów przeznaczonych do składania na miejscu budowy.

AKCESORIA W CENIE OŚCIEŻNICY

- Trzy komplety zawiasów czopowych z regulacją 3D
- Uszczelka gumowa na obwodzie ościeżnicy

ROZMIAR OŚCIEŻNICY, patrz str. 188, Tabela 1

Dla zakresów szerokości muru (A-K): „60”, „70”, „80”, „90”, „100” i „120” ÷ „200”.

UWAGI

- Aprobata Techniczna AT-15-5664/2012, ITB Warszawa.
- Montaż ościeżnicy należy wykonać w pomieszczeniach z ostatecznie wykończonymi ścianami (np. tapety) i podłogą (np. parkiet).
- **Ze względu na zaczep zawiasów bezprzylgowych należy pamiętać o uwzględnieniu tego elementu przy wykonywaniu otworu montażowego, patrz Instrukcja.**
- Moduł RETRO jest dostępny do ościeżnic Villadora Retro.

Ościeżnica regulowana MODERN

Ościeżnice wewnętrzzłokalne dedykowane skrzydłom Villadora. Łatwa w montażu ościeżnica regulowana.

KOLORYSTYKA

Naturalna Select
Unikalne Okleiny Naturalne (Villadora)

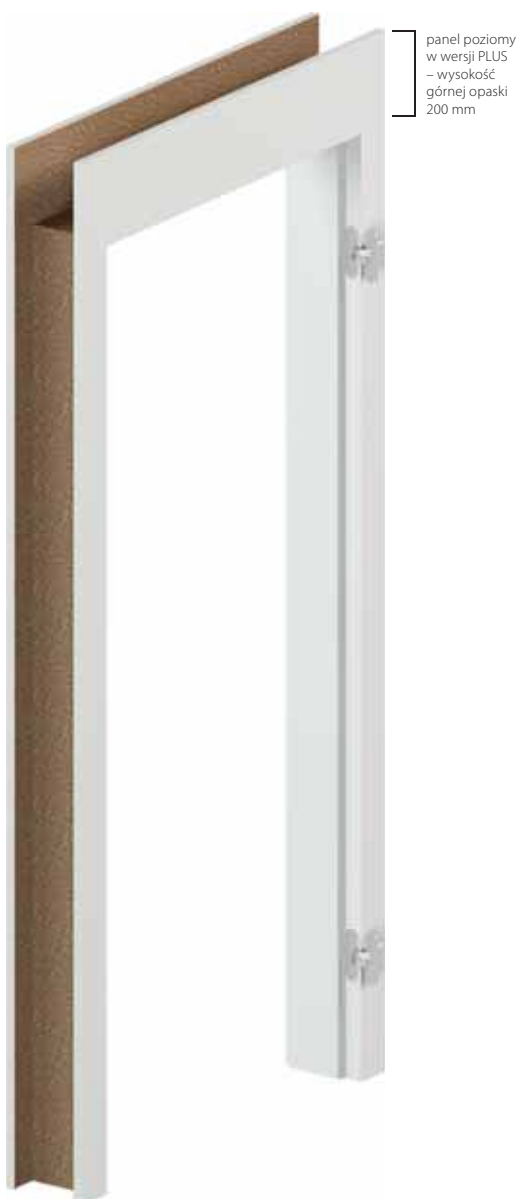

panel poziomy
w wersji PLUS
– wysokość
górnej opaski
200 mm

PRZEKRÓJ OŚCIEŻNICY



profil ościeżnicy
– opaska 80 mm dla wysokości drzwi 2.0
– opaska 100 mm dla wysokości drzwi 2.2



minimum



maksimum

CENNIK NETTO | BRUTTO PLN
Ceny ościeżnic VILLADORA MODERN

Zakres szerokości muru	WYSOKOŚĆ 2.0				WYSOKOŚĆ 2.2			
	STANDARD		PLUS		STANDARD		PLUS	
	jednoskrzydłowe	dwuskrzydłowe	jednoskrzydłowe	dwuskrzydłowe	jednoskrzydłowe	dwuskrzydłowe	jednoskrzydłowe	dwuskrzydłowe
B 95 ÷ 115 mm	750 922,50	1125 1383,75	970 1193,10	1455 1789,65	955 1174,65	1433 1762,59	1176 1446,48	1764 2169,72
C 120 ÷ 140 mm	764 939,72	1147 1410,81	985 1211,55	1477 1816,71	970 1193,10	1455 1789,65	1191 1464,93	1786 2196,78
D 140 ÷ 160 mm	779 958,17	1169 1437,87	1000 1230,00	1500 1845,00	985 1211,55	1477 1816,71	1205 1482,15	1808 2223,84
E 160 ÷ 180 mm	794 976,62	1191 1464,93	1014 1247,22	1522 1872,06	1000 1230,00	1500 1845,00	1220 1500,60	1830 2250,90
F 180 ÷ 200 mm	808 993,84	1213 1491,99	1029 1265,67	1544 1899,12	1014 1247,22	1522 1872,06	1235 1519,05	1852 2277,96
G 200 ÷ 220 mm	823 1012,29	1235 1519,05	1044 1284,12	1566 1926,18	1029 1265,67	1544 1899,12	1250 1537,50	1875 2306,25
H 220 ÷ 240 mm	838 1030,74	1257 1546,11	1058 1301,34	1588 1953,24	1044 1284,12	1566 1926,18	1264 1554,72	1897 2333,31
I 240 ÷ 260 mm	852 1047,96	1279 1573,17	1073 1319,79	1610 1980,30	1058 1301,34	1588 1953,24	1279 1573,17	1919 2360,37
J 260 ÷ 280 mm	867 1066,41	1301 1600,23	1088 1338,24	1632 2007,36	1073 1319,79	1610 1980,30	1294 1591,62	1941 2387,43
K 280 ÷ 300 mm	882 1084,86	1323 1627,29	1102 1355,46	1654 2034,42	1088 1338,24	1632 2007,36	1308 1608,84	1963 2414,49

KONSTRUKCJA OŚCIEŻNICY

Ościeżnica składa się z:

- belek głównych: poziomej oraz dwóch pionowych wykonanych z materiałów drewnopochodnych i wyposażonych w niezbędne okucia i akcesoria,
- listew opaskowych,
- 2 kątowników (paneli) poziomych w wersji PLUS.

Występują 4 opcje konstrukcji:

- wysokość 2.0 standard – kątowniki o szerokości 80 mm, belki i kątowniki zacięte do połączenia pod kątem 45°,
- wysokość 2.2 standard – kątowniki o szerokości 100 mm, belki i kątowniki zacięte do połączenia pod kątem 45°,
- wysokość 2.0 PLUS – kątowniki pionowe o szerokości 80 mm, kątowniki poziome o szerokości 200 mm, belki i kątowniki zacięte do połączenia pod kątem 90°,
- wysokość 2.2 PLUS – kątowniki pionowe o szerokości 100 mm, kątowniki poziome o szerokości 200 mm, belki i kątowniki zacięte do połączenia pod kątem 90°.

Listwy kątownika, panele oraz belki mają profil krawędzi „na kant”.

Ościeżnica Villadora Modern jest produkowana i dostarczana do Klienta w postaci kompletu elementów przeznaczonych do składania na miejscu budowy.

AKCESORIA W CENIE OŚCIEŻNICY

- Dwa komplety zawiasów regulowanych 3D dla normy wysokości 2.0
- Trzy komplety zawiasów regulowanych 3D dla normy wysokości 2.2
- Uszczelka gumowa na obwodzie ościeżnicy

ROZMIAR OŚCIEŻNICY, patrz str. 188, Tabela 1

Dla zakresów szerokości muru (B-K): „60”, „70”, „80”, „90”, „100” i „120” ÷ „200”.

UWAGI

- Aprobata Techniczna AT-15-5664/2012, ITB Warszawa.
- Montaż ościeżnicy należy wykonać w pomieszczeniach z ostatecznie wykończonymi ścianami (np. tapety) i podłogą (np. parkiet).
- **Ze względu na zaczep zawiasów należy pamiętać o uwzględnieniu tego elementu przy wykonywaniu otworu montażowego, patrz Instrukcja.**

DOPLATY

- trzeci zawias 3D w ościeżnicach „100” dla normy wysokości 2.0 66 | **81,18**
- wzmocnienie pod samozamykacz 39 | **47,97**

Ościeznica regulowana

Do przeszklenia ścianek działowych i doświetlenia pomieszczeń warto zastosować nowoczesne i funkcjonalne rozwiązanie w formie naświetli.

Dzięki naświetłom pomieszczenia mogą zostać podzielone bez utraty światła.

KOLORYSTYKA

Portadecor
Portasynchro 3D
Portacortex
Super Matt

★★★

Portadur
Naturalna Standard
Naturalna Satin
Naturalna Select
Farba Akrylowa UV

★★★★

Portaperfect 3D
CPL HQ 0,2 mm

★★★★★



PRZEKRÓJ OŚCIEŻNICY



naświetle samodzielne

ZAKRES REGULACJI NAŚWIETLA PORTA SYSTEM



minimum



maksimum

KONSTRUKCJA NAŚWIETLA

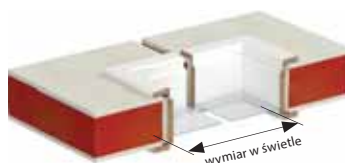

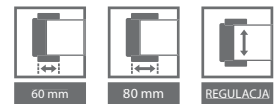

CENNIK NETTO | BRUTTO PLN

CENY NAŚWIETLI WEWNĄTRZLOKALOWYCH REGULOWANYCH

ZAKRES SZEROKOŚCI MURU	Portadecor, Portasynchro 3D, Portaperfect 3D			CPL HQ, Portadur, Portacortex, Super Matt, okleina Premium			Farba Akrylowa UV, Okleiny naturalne Select			Okleiny naturalne Standard oraz naturalne Satin		
	Grupa wymiarowa A x A	Grupa wymiarowa A x B	Grupa wymiarowa B x B	Grupa wymiarowa A x A	Grupa wymiarowa A x B	Grupa wymiarowa B x B	Grupa wymiarowa A x A	Grupa wymiarowa A x B	Grupa wymiarowa B x B	Grupa wymiarowa A x A	Grupa wymiarowa A x B	Grupa wymiarowa B x B
A 75 ÷ 95	129 158,67	169 207,87	209 257,07	159 195,57	209 257,07	259 318,57	409 503,07	509 626,07	629 773,67	449 552,27	549 675,27	699 859,77
B, C 95 ÷ 115 120 ÷ 140	139 170,97	179 220,17	219 269,37	169 207,87	219 269,37	269 330,87	419 515,37	519 638,37	639 785,97	469 576,87	569 699,87	709 872,07
D, E 140 ÷ 160 160 ÷ 180	159 195,57	189 232,47	229 281,67	179 220,17	229 281,67	279 343,17	429 527,67	529 650,67	649 798,27	479 589,17	579 712,17	729 896,67
F, G, H 180 ÷ 200 200 ÷ 220 220 ÷ 240	169 207,87	199 244,77	239 293,97	189 232,47	239 293,97	289 355,47	449 552,27	549 675,27	669 822,87	499 613,77	599 736,77	749 921,27
I, J, K 240 ÷ 260 260 ÷ 280 280 ÷ 300	179 220,17	219 269,37	259 318,57	209 257,07	259 318,57	309 380,07	479 589,17	579 712,17	699 859,77	519 638,37	619 761,37	769 945,87

DOPLĄTY ZA NAŚWIETLE GÓRNE ZESPOLONE Z PORTA SYSTEM

Portadecor, Portasynchro 3D, Portaperfect 3D	Portacortex, Super Matt, okleina Premium, Portadur, CPL HQ,	Farba Akrylowa UV, Okleiny naturalne	Okleiny naturalne Satin
139 170,97	159 195,57	199 244,77	249 306,27

Dołpłaty mają zastosowanie do cen Porta SYSTEM – skrzydła pojedyncze, *patrz Tabela str. 150*. Są niezależne od zakresu szerokości muru.

KONSTRUKCJA OŚCIEŻNICY

Naświetla składają się z belek głównych (dwóch poziomych oraz dwóch pionowych wykonanych z materiałów drewnopochodnych), kompletu listew przyszybowych, łączników belek głównych oraz listew opaskowych. Naświetla są produkowane i dostarczane do Klienta w postaci kompletu elementów przeznaczonych do składania w miejscu montażu.

AKCESORIA W CENIE OŚCIEŻNICY

- W zakresach grubości muru, od 75 mm do 300 mm.
- Naświetle zespolone z Porta SYSTEM (*str. 188, Tabela 1*), standardowa wysokość we wrębie wynosi 270 mm. $H_p, H_{gr}, H_z + 302$ mm wysokości ościeżnicy Porta SYSTEM.
- Naświetle samodzielne dostępne w rozmiarach szerokości i wysokości „40”, „50”, „60”, „70”, „80”, „90”, „100” i „120” ÷ „220”.
- Maksymalny wymiar naświetla ograniczony jest wielkością szyby, której powierzchnia nie może przekroczyć 3 m².

UWAGI

- Aprobata Techniczna AT-15-5664/2012, ITB Warszawa.
- **Naświetle nie jest wyposażone w szybę. Zalecane stosowanie szyby o grubości 4–6 mm.**
- Montaż naświetla należy wykonać w pomieszczeniach z ostatecznie wykończonymi ścianami (np. tapety) i podłogą (np. parkiet).
- **Grupy wymiarowe oraz rysunki poglądowe, *patrz str. 186*.**

DOPLĄTY

- **NOWOŚĆ** – nowe kolory w okleinie CPL 0,2 mm

49 | **60,27**

Ościeżnica wewnątrzlokalowa metalowa

Ościeżnica może być zastosowana praktycznie we wszystkich typach pomieszczeń – w mieszkaniach, biurach, hotelach, zakładach przemysłowych, a także wszędzie tam, gdzie potrzebna jest podwyższona wytrzymałość.

KOLORYSTYKA

Farba Poliestrowa

★★★★★

PRZEKRÓJ OŚCIEŻNICY

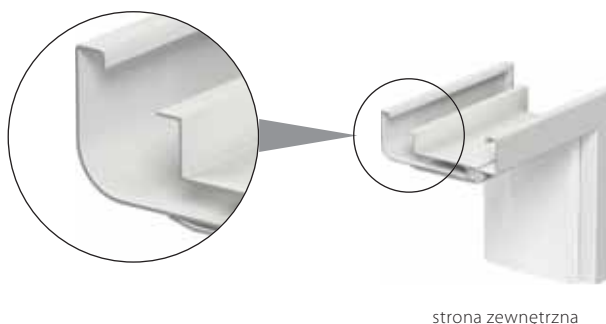

PRZYKŁADY MONTAŻU NA MURACH O RÓŻNEJ GRUBOŚCI

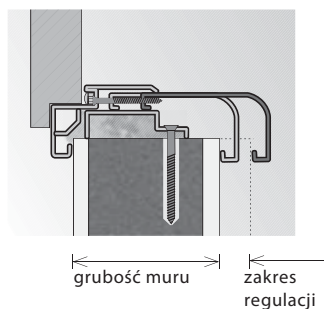

P
BLACHA
OCYNKOWANA

CENNIK NETTO | BRUTTO PLN

ZAKRES SZEROKOŚCI MURU	„60” ÷ „90”	„100”, „110”	„120” ÷ „200”
A 95 ÷ 120 mm	389 478,47	452 555,96	577 709,71
B 121 ÷ 145 mm	415 510,45	477 586,71	615 756,45
C 146 ÷ 170 mm	440 541,20	501 616,23	652 801,96
D 171 ÷ 195 mm	465 571,95	527 648,21	689 847,47
E 196 ÷ 220 mm	490 602,70	552 678,96	727 894,21
F 221 ÷ 245 mm	515 633,45	577 709,71	764 939,72
G 246 ÷ 270 mm	540 664,20	602 740,46	803 987,69
H 271 ÷ 295 mm	565 694,95	627 771,21	839 1031,97

Farba Poliestrowa ★★★★★☆

Biały (RAL 9016)	Popielaty (RAL 7047)	Kremowy (RAL 1001)	Brazowy (RAL 8028)	Antracyt HPL/CPL	Antracyt struktura (RAL 7024)
------------------	----------------------	--------------------	--------------------	------------------	-------------------------------

KONSTRUKCJA OŚCIEŻNICY

Ościeżnica regulowana jest wykonana z najwyższej jakości blachy stalowej ocynkowanej o grubości 1,5 mm.

Ościeżnica składa się z:

- części felcowej (z zawiasami i otworami zaczepowymi zamka), mocowanej na stałe do ściany,
- dostawki zamykającej, obejmującej ścianę,
- uszczelki obwiedniowej,
- zawiasów czopowych.

AKCESORIA W CENIE OŚCIEŻNICY

- Dwa zawiasy czopowe standard
- Trzy zawiasy (w ościeżnicy o wymiarze „100” i „110”)
- Klucz imbusowy
- Uszczelka gumowa na obwodzie ościeżnicy w kolorze popielatym, brązowym, kremowym oraz antracyt
- Kołki rozporowe – ościeżnica kotwiona do ściany murowanej
- Wkręty samogwintujące – ościeżnica kotwiona do ściany kartonowo-gipsowej

ROZMIAR OŚCIEŻNICY, patrz str. 188, Tabela 2

- „60”, „70”, „80”, „90”, „100”, „110” i „120” ÷ „200”
- Do postawienia na gotowej posadzce „0”.

UWAGI

- Aprobata Techniczna AT-15-7122/2011, ITB Warszawa.
- Certyfikat Zgodności nr ITB-1312/W, ITB Warszawa.
- Montaż ościeżnicy należy wykonać w pomieszczeniach z ostatecznie wykończonymi ścianami (np. tapety) i podłogą (np. parkiet).
- **Nowa Farba Poliestrowa RAL Antracyt HPL/CPL jest dedykowany do skrzydeł w HPL/CPL Antracyt.**
- **Rozmiar „80” i „90” w normie inwestycyjnej (światło przejścia 800, 900 mm) dostępny jako standard – bez dopłaty.**

DOPLATY

- próg ze stali nierdzewnej

(str. 183)

Regulowana PS „na kant”

od 400,- | **492,00**

cena ościeżnicy netto | brutto (PLN)

Ościeżnica metalowa regulowana do skrzydeł wewnętrzzlokalowych oraz szklanych

Ościeżnica może być zastosowana praktycznie we wszystkich typach pomieszczeń – w mieszkaniach, biurach, hotelach, zakładach przemysłowych, a także wszędzie tam, gdzie potrzebna jest podwyższona wytrzymałość.

KOLORYSTYKA

Farba Poliestrowa

★★★★★

PRZEKRÓJ OŚCIEŻNICY

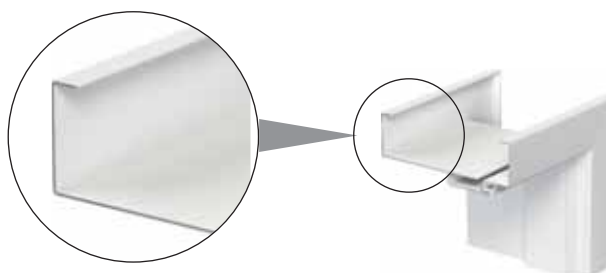

strona zewnętrzna

PRZYKŁADY MONTAŻU NA MURACH O RÓŻNEJ GRUBOŚCI

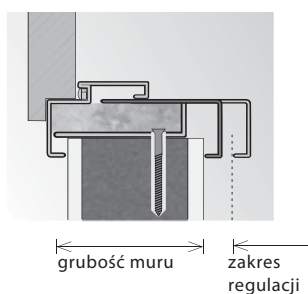

P
BLACHA
OCYNKOWANA



REGULACJA

CENNIK NETTO | BRUTTO PLN

ZAKRES SZEROKOŚCI MURU	„60” ÷ „90”		„100”	
	400	492,00	500	615,00
A 95 ÷ 120 mm	425	522,75	525	645,75
B 121 ÷ 145 mm	450	553,50	550	676,50
D 171 ÷ 195 mm	475	584,25	575	707,25
E 196 ÷ 220 mm	500	615,00	600	738,00
F 221 ÷ 245 mm	525	645,75	625	768,75
G 246 ÷ 270 mm	550	676,50	650	799,50
H 271 ÷ 295 mm	575	707,25	675	830,25

Farba Poliestrowa ★★★★★☆

Biały (RAL 9016)	Popielaty (RAL 7047)	Kremowy (RAL 1001)	Brazowy (RAL 8028)	Antracyt HPL/CPL	Antracyt struktura (RAL 7024)
------------------	----------------------	--------------------	--------------------	------------------	-------------------------------

KONSTRUKCJA OŚCIEŻNICY

Ościeżnica regulowana jest wykonana z najwyższej jakości blachy stalowej ocynkowanej o grubości 1,2 mm.

Ościeżnica składa się z:

- części felcowej (z zawiasami i otworami zaczepowymi zamka), mocowanej na stałe do ściany,
- dostawki zamykającej, obejmującej ścianę,
- uszczelki obwiedniowej,
- zawiasów czopowych¹.

Konstrukcja ościeżnicy umożliwia kompensację różnic w grubości ściany do 25 mm w ramach ośmiu zakresów grubości ściany.

Dostępne wersje:

• wersja 1

z jednym otworem zaczepowym, w stałej odległości od górnego wrębu ościeżnicy 892 mm (niezależnie od normy) dedykowana pod skrzydła szklane; (szkła hartowane o grubości 8 mm)

UWAGA: Rozstaw zawiasów dedykowanego skrzydła w PN dla tej ościeżnicy jest inny niż dla ościeżnicy Porta SYSTEM drewnopochodnej – skrzydło szklane należy zamawiać w wykonaniu przystosowanym do ościeżnic metalowych PORTA. Zawiasy w tej wersji ościeżnicy nie są dostarczane przez firmę Porta.

• wersja 2

z 2 gniazdami zaczepowymi dedykowana pod skrzydła wewnętrzne PORTA.

AKCESORIA W CENIE OŚCIEŻNICY

- Dwa lub trzy zawiasy czopowe standard¹
- Trzy zawiasy (w ościeżnicy o wymiarze „100”)
- Klucz imbusowy
- Uszczelka gumowa na obwodzie ościeżnicy w kolorze popielatym, brązowym, kremowym oraz antracyt
- Kołki rozporowe – ościeżnica kotwiona do ściany murowanej
- Wkręty samogwintujące – ościeżnica kotwiona do ściany kartonowo-gipsowej

ROZMIAR OŚCIEŻNICY, patrz str. 188, Tabela 2

- „60”, „70”, „80”, „90”, „100”

Do postawienia na gotowej posadzce „0”.

UWAGI

- Aprobata Techniczna AT-15-7122/2011, ITB Warszawa.
- Certyfikat Zgodności nr ITB-1312/W, ITB Warszawa.
- Montaż ościeżnicy należy wykonać w pomieszczeniach z ostatecznie wykończonymi ścianami (np. tapety) i podłogą (np. parkiet).
- **Nowa Farba Poliestrowa RAL Antracyt HPL/CPL jest dedykowany do skrzydeł w HPL/CPL Antracyt.**
- **Rozmiar „80” i „90” w normie inwestycyjnej (światło przejścia 800, 900 mm) dostępny jako standard – bez dopłaty.**

DOPŁATY

- próg ze stali nierdzewnej

(str. 183)

¹ Nie dotyczy wersji dla skrzydeł szklanych.

Kątowa MAŁA, DUŻA

od 190,- | **233,70**

cena ościeżnicy netto | brutto (PLN)

Ościeżnice wewnątrzlokalowe metalowe

Produkt najwyższej jakości, mający zastosowanie wszędzie tam, gdzie są montowane drzwi o wysokiej odporności na ogień, korozję i niekorzystne czynniki zewnętrzne.

Dzięki automatycznej linii malowania proszkowego, powierzchnia blachy wykorzystanej do produkcji jest idealnie gładka i zabezpieczona przed korozją.

KOLORYSTYKA

Farba Poliestrowa
Blacha Stalowa Laminowana PCV

★★★★★

PRZEKRÓJ OŚCIEŻNICY



mała



duża

PRZYKŁADY MONTAŻU

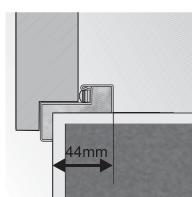

ościeżnica kątowa mała

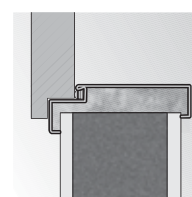

montaż bez dodatkowych elementów kotwiących

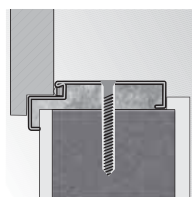

ościeżnica kątowa duża
montaż na dyble

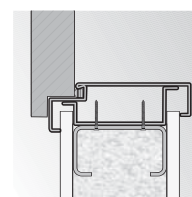

ościeżnica kątowa duża
montaż na ścianie
kartonowo-gipsowej

P
BLACHA
OCYNKOWANA



CENNIK NETTO | BRUTTO PLN

CENY OŚCIEŻNIC KĄTOWYCH

MODELE	jednoskrzydłowe			dwuskrzydłowe
	„60”, „70”, „80”, „90”	„100”	„110”	„120”, „140”, „160”, „180”, „200”
Mała do ścianek murowanych	190 233,70	215 264,45	–	–
Duża do ścianek murowanych	215 264,45	252 309,96	252 309,96	315 387,45
Duża do ścianek kartonowo-gips.	240 295,20	278 341,94	278 341,94	352 432,96
Składana z blachy kwasoodpornej do ścianek murowanych	542 666,66	580 713,40	–	–
Składana z laminowna PCV, lakierowana do ścianek murowanych	318 391,14	356 437,88	–	472 580,56

CENY PROGÓW ZE STALI NIERDZEWNEJ

MODELE	jednoskrzydłowe	dwuskrzydłowe
standardowy (90 mm)	70 86,10	113 138,99
poszerzony (120 mm)	84 103,32	133 163,59

Farba Poliestrowa ★★★★★☆

Biały (RAL 9016)	Popielaty (RAL 7047)	Kremowy (RAL 1001)	Brazowy (RAL 8028)	Antracyt HPL/CPL	Antracyt struktura (RAL 7024)
------------------	----------------------	--------------------	--------------------	------------------	-------------------------------

Kątowa DUŻA SKŁADANA

ościeżnica wewnętrzzlokalowa z blachy kwasoodpornej, z blachy stalowej ocynkowanej, lakierowana proszkowo lub blachy stalowej laminowanej PCV



duża składana



z blachy kwasoodpornej

KONSTRUKCJA OŚCIEŻNICY

Ościeżnice metalowe Kątowe (mała i duża) są wykonane z blachy stalowej ocynkowanej o grubości 1,2 mm. Ościeżnice są dostępne jako uniwersalne lub lewe i prawe. Szerokość profilu ościeżnicy: 44 mm (Kątowa mała) lub 105 mm (Kątowa duża). Ościeżnice składane występują w wersji z blachy nierdzewnej (kwasoodpornej) szczotkowanej (profil 100 mm) lub z blachy stalowej ocynkowanej pokrytej drewnopodobnym materiałem PCV (profil 80 mm). Ościeżnice składane są produkowane i dostarczane jako zestaw elementów pakowanych w karton do samodzielnego złożenia na budowie.

AKCESORIA W CENIE OŚCIEŻNICY

Kątowa duża i mała oraz składana do ścianek murowanych:

- Dwa lub trzy zawiasy czopowe standard
- Trzy zawiasy (w ościeżnicy o wymiarze „100” i „110”)
- Klucz imbusowy
- Uszczelka gumowa na obwodzie ościeżnicy w kolorze beżowym, popielatym, brązowym lub antracyt
- Kotwy ułatwiające montaż (Kątowa mała)

Kątowa duża do ścianek kartonowo-gipsowych:

- Dwa lub trzy zawiasy czopowe standard
- Trzy zawiasy w ościeżnicy o wymiarze „100”
- Klucz imbusowy
- Uszczelka gumowa na obwodzie ościeżnicy w kolorze beżowym, popielatym, brązowym lub antracyt
- Specjalne kotwy do ścian kartonowo-gipsowych ułatwiające montaż

ROZMIAR OŚCIEŻNICY, patrz str. 188, Tabela 2

- „60”, „70”, „80”, „90”, „100”, „110” i „120” ± „200”
- W dwóch wersjach:
- do postawienia na gotowej posadzce „0”
- do zalania w wylewce posadzki „-30”

UWAGI

- Aprobata Techniczna AT-15-7122/2011, ITB Warszawa (składana) AT-15-8385/2010 ITB Warszawa.
- Certyfikat Zgodności nr ITB-1312/W, ITB Warszawa.
- Profil 80 dla ościeżnicy składanej w PCV, nie obejmuje opcji rozszerzenia profilu.
- Nowa Farba Poliestrowa RAL Antracyt HPL/CPL jest dedykowany do skrzydeł w HPL/CPL Antracyt.
- Zamówienia inwestycyjne (światło przejścia 800, 900 mm) – Porta KONTRAKT – bez dopłaty.

DOPLĄTY

- próg ze stali nierdzewnej (str. 183)
- dyble montażowe (kątowa duża) 33 | **40,59**
- rozszerzenie profilu ościeżnicy od 110 do 150 mm 50 | **61,50**
- rozszerzenie profilu ościeżnicy od 155 do 270 mm 100 | **123,00**
- rozszerzenie profilu ościeżnicy od 275 do 390 mm 151 | **185,73**

1 Wymiary niedostępne w ościeżnicy składanej z blachy kwasoodpornej i kątowej małej

®rozwiązanie autorskie PORTA, prawnie chronione

Ościeżnica wewnętrzna wejściowa

Z myślą o podniesieniu estetyki pomieszczeń, uzupełniliśmy naszą ofertę o ościeżnicę PROJEKT.

Dzięki specjalnie zaprojektowanemu profilowi części metalowej ościeżnicy można dokonać prostego montażu nakładek zapewniających estetyczne wykończenie dopasowane do drzwi oraz elewacji.

KOLORYSTYKA

Drewnopodobna PCV
Naturalna Standard
Naturalna Satin
Naturalna Select

★★★★

CPL HQ 0,2 mm

★★★★★

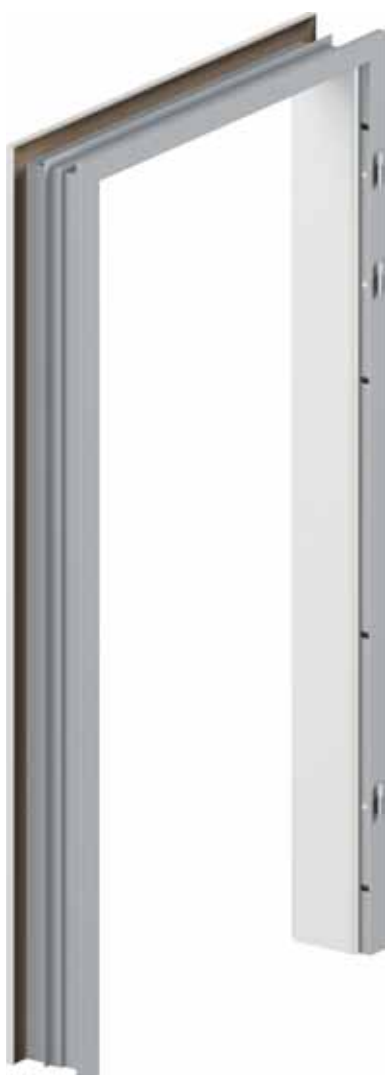

PRZEKRÓJE OŚCIEŻNIC

RYSUNKI (POGLĄDOWE)



ościeżnica PROJEKT

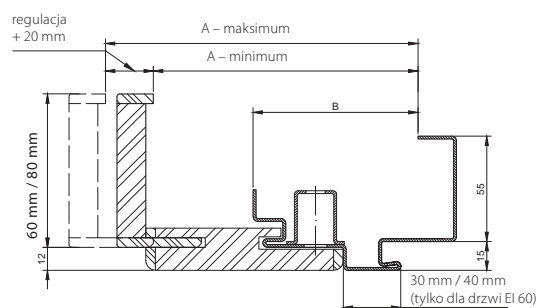

przekrój ościeżnicy PROJEKT



ościeżnica PROJEKT Premium

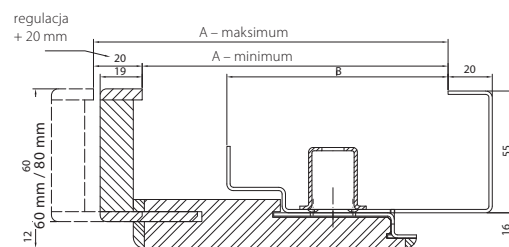

przekrój ościeżnicy PROJEKT Premium

MODELE	PROJEKT		PROJEKT PREMIUM	
	A	B	A	B
GRANIT, EI 30	143 ÷ 348 mm	91 mm	138	100 mm
AGAT, OPAL, KWARC, Rw = 27 dB, Rw = 32 dB	138 ÷ 343 mm	86 mm	133	95 mm
Rw = 42 dB	162 ÷ 367 mm	110 mm	157	119 mm
EI 60	162 ÷ 367 mm	110 mm	150	112 mm

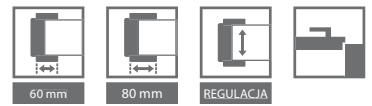

CENNIK NETTO | BRUTTO PLN

NAKLADKA PROJEKT*

Zakres szerokości muru	GRANIT i EI 30	AGAT, OPAL KWARC, 27 dB, 32 dB	Rw = 42 dB i EI 60	Portasynchro 3D	Portaperfect 3D, CPL HQ	Okleiny drewnopodobne	Okleiny Naturalne	Naturalna Satin
B	140 ÷ 160 mm	136 ÷ 156 mm	161 ÷ 181 mm	139 170,97	149 183,27	219 269,37	329 404,67	369 453,87
C	165 ÷ 185 mm	161 ÷ 181 mm	186 ÷ 206 mm					
D	185 ÷ 205 mm	181 ÷ 201 mm	201 ÷ 221 mm	149 183,27	159 195,57	239 293,97	349 429,27	399 490,77
E	205 ÷ 225 mm	201 ÷ 221 mm	226 ÷ 246 mm					
F	225 ÷ 245 mm	221 ÷ 241 mm	246 ÷ 266 mm	169 207,87	189 232,47	279 343,17	379 466,17	429 527,67
G	245 ÷ 265 mm	241 ÷ 261 mm	266 ÷ 286 mm					
H	265 ÷ 285 mm	261 ÷ 281 mm	286 ÷ 306 mm					
I	285 ÷ 305 mm	281 ÷ 301 mm	306 ÷ 326 mm					
J	305 ÷ 325 mm	301 ÷ 321 mm	326 ÷ 346 mm	199 244,77	209 257,07	329 404,67	439 539,97	489 601,47
K	325 ÷ 345 mm	321 ÷ 341 mm	346 ÷ 366 mm					

NAKLADKA PROJEKT PREMIUM*

Zakres szerokości muru	AGAT, 27dB, 32dB	EI 30	EI 60	42 dB	Portasynchro 3D	Portaperfect 3D, CPL HQ	Okleiny drewnopodobne	Okleiny naturalne Select	Okleiny naturalne Standard oraz naturalne Satin
B	133 ÷ 153 mm	138 ÷ 158 mm	150 ÷ 170 mm	157 ÷ 177 mm	239 293,97	249 306,27	319 392,37	429 527,67	469 576,87
C	153 ÷ 173 mm	158 ÷ 178 mm	170 ÷ 190 mm	177 ÷ 197 mm					
D	173 ÷ 193 mm	178 ÷ 198 mm	190 ÷ 210 mm	197 ÷ 217 mm	249 306,27	259 318,57	339 416,97	449 552,27	499 613,77
E	193 ÷ 213 mm	198 ÷ 218 mm	210 ÷ 230 mm	217 ÷ 237 mm					
F	213 ÷ 233 mm	218 ÷ 238 mm	230 ÷ 250 mm	237 ÷ 257 mm	269 330,87	289 355,47	379 466,17	479 589,17	529 650,67
G	233 ÷ 253 mm	238 ÷ 258 mm	250 ÷ 270 mm	257 ÷ 277 mm					
H	253 ÷ 273 mm	258 ÷ 278 mm	270 ÷ 290 mm	277 ÷ 297 mm					
I	273 ÷ 293 mm	278 ÷ 298 mm	290 ÷ 310 mm	297 ÷ 317 mm					
J	293 ÷ 313 mm	298 ÷ 318 mm	310 ÷ 330 mm	317 ÷ 337 mm	299 366,77	309 380,07	429 527,67	539 662,97*	589 724,47*
K	313 ÷ 333 mm	318 ÷ 338 mm	330 ÷ 350 mm	337 ÷ 357 mm					

UWAGA! Dla ościeżnic w naturalnych okleinach zakresy szerokości należy powiększyć o dodatkowe 4 mm.

* Cena ościeżnicy PROJEKT jest równa cenie standardowej ościeżnicy metalowej stanowiącej komplet do danego rodzaju drzwi technicznych lub wejściowych powiększonej o cenę nakładki.

KONSTRUKCJA OŚCIEŻNICY

Kompletna ościeżnica PROJEKT składa się z:

- ościeżnicy metalowej kątownej wykonanej z blachy stalowej ocynkowanej o grubości 1,2 mm (AGAT), lub 1,5 mm (OPAL, KWARC, GRANIT, Rw = 27 dB, Rw = 32 dB, Rw = 42 dB, EI 30, EI 60), z przygotowanym profilem do montażu nakładek Porta SYSTEM,
- specjalnie nafrezowanych elementów Porta SYSTEM składających się z belki poziomej i dwóch belek pionowych oraz listew opaskowych wykonanych z materiałów drewnopodobnych.

Nakładka Porta System do ościeżnicy PROJEKT produkowana jest i dostarczana doklienta w postaci kompletu elementów do składania na miejscu budowy.

AKCESORIA W CENIE OŚCIEŻNICY

- Standardowe według rodzaju ościeżnicy dopasowane do typu zastosowanego skrzydła.

ROZMIAR OŚCIEŻNICY, patrz str. 188, Tabela 2

- „80”, „90”, „100”
- W dwóch wersjach:
- do postawienia na gotowej posadzce „0”
- do zalania w wylewce posadzki „-30”

UWAGI

- Aprobata Techniczna AT-15-7122/2011, ITB Warszawa.
- Certyfikat Zgodności nr ITB-1312/W, ITB Warszawa.
- Ościeżnica Projekt PREMIUM dostępna z Dokumentacją Dopuszczenia Jednostkowego, potwierdzającą badania na akustyczność oraz ogniwość (wykluczenie antywłamaniowości).**
- Minimalna grubość muru stanowi dolną wartość zakresu – wymiar „A”
- Ościeżnica wykonana w wersji PROJEKT wymaga powiększenia otworu montażowego o $S_0 +25$ mm (± 10) i $H_0 +15$ (± 5) w stosunku do standardowych wymiarów ościeżnic metalowych, patrz str. 185, Tabela 3.
- * Zakres K niemożliwy do wykonania w okleinach naturalnych.

DOPLATY

- pokrycie okleiną naturalną satin 49 | **60,27**
- NOWOŚĆ** – nowe kolory w okleinie CPL 0,2 mm 49 | **60,27**



PORTA

ICE

AKCESORIA, WYMIARY, DODATKOWE INFORMACJE

Klamki
Listwy i wentylacja
Szyby
Zawiasy i zamki
Akcesoria dodatkowe
Rodzaje konstrukcji
Zastosowania drzwi Porta
Rysunki techniczne
Wymiary montażowe drzwi
Tabele wymiarów drzwi
Próbki kolorów

Klamki

Sprawdź też specjalne oferty!
www.porta.com.pl

ACCENT

Klamka metalowa z rozetą	zwykła	patentowa	z blokadą WC
złoty, srebrny	69 84,87	69 84,87	84 103,32
złoty matowy, srebrny matowy	84 103,32	84 103,32	94 115,62



MODERN

Klamka metalowa z rozetą	zwykła	patentowa	z blokadą WC
złoty, srebrny	69 84,87	69 84,87	84 103,32
złoty matowy, srebrny matowy	84 103,32	84 103,32	94 115,62



ROYAL

Klamka (72) metalowa	zwykła	patentowa	z blokadą WC
srebrny szczotkowany, złoty antyczny	49 60,27	49 60,27	69 84,87



MINI

Klamka (72) plastikowa	zwykła	patentowa
czarny	13 15,99	13 15,99



EDEL

Klamka (72) stal nierdzewna	patentowa	z blokadą WC
	36 44,28	54 66,42



MINIMAX*

Klamka (72) metalowa	patentowa	z blokadą WC
złoty	26 31,98	26 31,98



Ze względu na użytą technikę druku kolor prezentowanego produktu może różnić się od oryginału.

* do wyczerpania zapasów

Klamki

Sprawdź też specjalne oferty!
www.porta.com.pl

OFFICE

Klamka metalowa z rozetą	zwykła	patentowa	z blokadą WC
złoty, złoty matowy, srebrny, srebrny matowy	71 87,33	71 87,33	76 93,48



CARO

Klamka metalowa z rozetą	zwykła	patentowa	z blokadą WC
złoty, złoty matowy, srebrny, srebrny matowy	71 87,33	71 87,33	76 93,48



TRENDY 2015/2016



ARRIS

Klamka metalowa z rozetą	zwykła	patentowa	z blokadą WC
złoty, złoty matowy, srebrny, srebrny matowy	84 103,32	84 103,32	89 109,47



TRENDY 2015/2016

NEXT

Klamka metalowa z rozetą	zwykła	patentowa	z blokadą WC
złoty, złoty matowy, srebrny, srebrny matowy	74 91,02	74 91,02	79 97,17



TRENDY 2015/2016

PREMIUM

Klamka Premium	zwykła	patentowa	z blokadą WC
biały	84 103,32	84 103,32	89 109,47



Ze względu na użytą technikę druku
 kolor prezentowanego produktu
 może różnić się od oryginału.

Klamki

Sprawdź też specjalne oferty!
www.porta.com.pl

PORTA AGAT (I KLASA EUROPEJSKA)

Klamka (72) metalowa	z uchwytem standardowym	z uchwytem „galka”	sztyld do górnego zamka
tytan, brązowy	79 97,17	89 109,47	29 35,67



Porta OPAL (II klasa europejska)

Klamka (72) metalowa	z uchwytem standardowym	z uchwytem „galka”	sztyld do górnego zamka
złoty, tytanowy, brązowy	98 120,54	109 134,07	44 54,12



PORTA GRANIT (KLASA „C”) I PORTA GRANIT PS

Klamka (72) metalowa	z uchwytem standardowym	z uchwytem „galka”	sztyld do górnego zamka
złoty, tytanowy, brązowy	170 209,10	180 221,40	95 116,85



Ze względu na użytą technikę druku kolor prezentowanego produktu może różnić się od oryginału.

Aksesoria do drzwi ECO

WKLADKI PATENTOWE Antywłamaniowe klasy „B”



kolor	rodzaj	cena
srebrny matowy,	40/50*, 35*/55	139 170,97
mosiądz	50/45*	149 183,27
srebrny matowy	50*/50	159 195,57

RODZAJE WKŁADEK W ZALEŻNOŚCI OD RODZAJU DRZWI

model	okucia	drzwi otwierane na zewnątrz	drzwi otwierane do wewnątrz
Eco POLAR PASSIVE	CORTES, GLOBER	50*/50	50/45*
Eco POLAR, Eco NORD	CORTES, GLOBER	35*/55	40/50*

* Oznacza stronę ewentualnego zastosowania galki.

NAKLADKI NA ZAWIASY



kolor: srebrny matowy
(komplet na jeden zawias)
23,92 | 29,42

Klamki CORTES Antywłamaniowe (II Klasa Europejska)

SZYLD GÓRNY
54 | 66,42



SZYLD GÓRNY
54 | 66,42



ZESTAW KLAMKA CORTES

z uchwytem standardowym
kolor: srebrny matowy
153 | 188,19



ZESTAW KLAMKA CORTES

z uchwytem standardowym
kolor: srebrny matowy
163 | 200,49



POCHWYTY (na 1 stronę)

do kolekcji Eco POLAR,
Eco POLAR PASSIVE, ROMA

Pochwyty prostych i giętych nie należy stosować w kolekcji Eco NORD.

Wymiary montażowe:
www.porta.com.pl/dm/uchwytyeco.pdf



GIĘTY

stal nierdzewna
369 | 453,87

Możliwość montażu wyłącznie do skrzydeł pełnych

PROSTY

stal nierdzewna
325 | 399,75

Klamki GLOBER Antywłamaniowe (II Klasa Europejska)

SZYLD GÓRNY
54 | 66,42



SZYLD GÓRNY
54 | 66,42



ZESTAW KLAMKA GLOBER

z uchwytem standardowym
kolor: srebrny matowy
153 | 188,19



ZESTAW KLAMKA GLOBER

z uchwytem „galka”
kolor: srebrny matowy
163 | 200,49



Ze względu na użytą technikę druku kolor prezentowanego produktu może różnić się od oryginału.

Listwy i wentylacja

LISTWY MASKUJĄCE



LISTWY PRZYPODŁOGOWE GRANDE

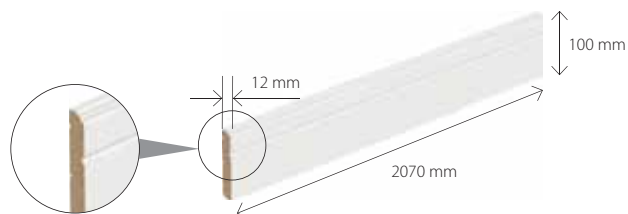

	Folia grunt (do malowania) lub Folia finish biała	Farba Akrylowa UV (RAL 9016, 9010, 1013, 7047)
1 szt.	29 35,67	49 60,27

	Okleina Portadecor, Portasynchro 3D		Okleina Portaperfect 3D		Okleina CPL HQ, Portadur, Portacortex, Super Matt, okleina Premium		Okleiny naturalne		Farba Akrylowa UV, Okleina Naturalna Satin	
	jednoskrz.	dwuskrzydł.	jednoskrz.	dwuskrzydł.	jednoskrz.	dwuskrzydł.	jednoskrz.	dwuskrzydł.	jednoskrz.	dwuskrzydł.
Listwy płaskie*	41 50,43	48 59,04	48 59,04	57 70,11	57 70,11	57 70,11	86 105,78	126 154,98	104 127,92	151 185,73
Listwy zaokrąglone*	51 62,73	64 78,72	51 62,73	64 78,72	63 77,49	76 93,48	86 105,78	126 154,98	104 127,92	151 185,73
Listwy przymykowe	-	-	-	-	-	-	-	48 59,04	-	58 71,34
Ćwierćwałek**	12 14,76		14 17,22		14 17,22		22 27,06		26 31,98	

* Komplet na jedną stronę. ** Cena za 1 szt. długości 2150 mm.

OTWORY WENTYLACYJNE



Tuleje wentylacyjne
I rzędu (różne kolory):
26 | **31,98**



Tuleje wentylacyjne
II rzędu (różne kolory):
26 | **31,98**



Podcięcie wentylacyjne:
26 | **31,98**



Sprzedż tulei wentylacyjnych metalowych, detal za sztukę:
17 | **20,91**

Dostępne kolory:
złoty, złoty matowy, srebrny, srebrny matowy



Kratka wentylacyjna z osadzeniem (różne kolory):
26 | **31,98**

Kratka spełnia warunki wentylacji łazienek
zgodnie z przepisami prawa budowlanego.



Szczelina wentylacyjna:
26 | **31,98**

BULAJ ZE STALI NIERDZEWNEJ

Bulaj jest dostępny tylko w skrzydłach z wypełnieniem z płyty wiórowej otworowej, w następujących modelach skrzydeł płaskich: MINIMAX, Porta DECOR, okleinowane CPL HQ, ENDURO, Porta NOVA, Porta LINE, Porta CLASSIC, Nova NATURA, Natura LINE.

Średnica wewnętrzna wynosi 250 mm dla skrzydeł „60” i „70”, oraz 300 mm dla pozostałych. Do wyboru jest przezroczysta lub matowa szyba bezpieczna klasy 2 o grubości 6 mm.

Dopłata za bulaj
401 | **493,23**



Szyby

RODZAJE PRZESZKLEŃ



Villadora A



Villadora B



Szyba „kratka”
biała przezroczysta



Szyba „kratka”
biała matowa



Szyba „kratka”
brązowa przezroczysta



Szyba „kratka”
brązowa matowa



Szyba matowa



Szyba „ramka”
matowa



Szyba „zebra”
biała przezroczysta



Szyba „zebra”
biała matowa



Szyba „zebra”
brązowa przezroczysta



Szyba „zebra”
brązowa matowa



Szyba „fala”
(efekt satyny)



Szyba „paski”
(efekt satyny)



Szyba „chinchilla”



Szyba MasterCarre



Szyba „żaluzja”

RODZAJE PRZESZKLEŃ

MODEL SKRZYDŁA	Szyba „zebra”			Szyba „kratka”		
	„70”	„80”	„90”	„70”	„80”	„90”
Porta FOCUS grupa 2	•	•	•	•	•	•
Porta FIT grupa H				•	•	•
Porta NOVA grupy: 1, 2, 3, 4, 5				•	•	•
Okleinowane CPL grupy: 1, 5				•	•	•
Porta KONCEPT grupa C, H, K				•	•	•
Porta CLASSIC grupa 1 (bez 1.4) oraz grupa 5				•	•	•
Natura TREND grupy A, B	•	•	•	•	•	•
Natura SPACE	•	•	•	•	•	•
Natura KONCEPT grupy C, K				•	•	•

Zawiasy i zamki

ZAWIASY I NAKŁADKI

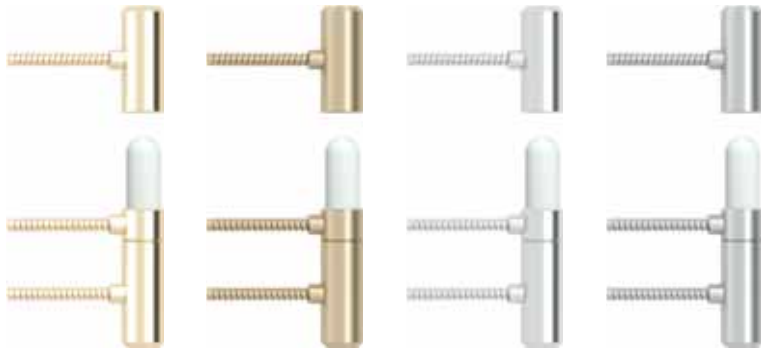

Sprzedaż zawiasów czopowych PRIME
detal za sztukę - część skrzydłowa i ościeżnicowa

- złoty, złoty matowy, srebrny, srebrny matowy **16,02 | 19,70**



Nakładki na zawiasy Villadora (komplet na jeden zawias):

- złoty połysk, stare złoto, srebrny połysk **21,00 | 25,83**



Nakładki na zawiasy standard do drzwi wewnątrzlokalowych (komplet na jeden zawias):

- złoty, srebrny matowy, chrom połysk **4,66 | 5,73**
- biały **3,47 | 4,27**



Sprzedaż zawiasów 3D na sztuki za sztukę - część skrzydłowa i ościeżnicowa

- złoty, złoty matowy, srebrny, srebrny matowy **66 | 81,18**



Sprzedaż zawiasów standard na sztuki za sztukę - część skrzydłowa i ościeżnicowa

- złoty, srebrny, złoty matowy*, srebrny matowy* **33 | 40,59**

• * - do wyczerpania zapasów



Sprzedaż zawiasów standard
za sztukę - część skrzydłowa i ościeżnicowa

- złoty, srebrny **9,53 | 11,72**



Sprzedaż zawiasów na sztuki za sztukę
część skrzydłowa i ościeżnicowa

- **9,53 | 11,72**



Nakładki na zawiasy do drzwi wewnętrznych
(komplet na jeden zawias):

- złoty, srebrny **23,92 | 29,42**



Zamek PRIME:

z czołem w kolorze srebrnym lub złotym w kolekcjach w okleinie syntetycznej język zamka w kolorze matowy ocynk w kolekcjach w okleinie naturalnej język zamka polerowany w kolorze srebrnym



Zamek magnetyczny z czołem ze stali nierdzewnej

- do skrzydeł przylgowych i bezprylgowych

Zacpek do skrzydeł bezprylgowych z regulacją.

Sugerujemy wybór zawiasów do kompletu w kolorze srebrny mat.

UWAGA! Zawias standard (bezprylgowy) można stosować tylko do skrzydeł o wadze nieprzekraczającej 32 kg. Tabele wagowe skrzydeł dostępne pod www.porta.com.pl/waga

Aksesoria dodatkowe

DODATKOWE WYPOSAŻENIE



Pochwyty okrągły do drzwi przesuwnych – w cenie skrzydła: kolor srebrny i złoty

Zamek hakowy z pochwytami bocznymi i czołowym, do drzwi przesuwnych: Dostępne w kolorach: złoty, złoty matowy, srebrny, srebrny matowy
151 | **185,73**



Samozamykacz: Dostępny w kolorach: srebrny i brązowy
237 | **291,51**



Próg ze stali nierdzewnej do ościeżnic produkcji Porta: do drzwi ROMA i OPTIMAL – 39 | **47,79**
standardowy (90 mm) – 70 | **86,10**
poszerzony (120 mm) – 84 | **103,32**
do drzwi dwuskrzydłowych: standardowy (90 mm) – 113 | **138,99**
poszerzony (120 mm) – 133 | **163,59**



Pochwyty boczne do drzwi przesuwnych: Dostępne w kolorach: złoty, złoty matowy, srebrny, srebrny matowy
70 | **86,10** (za komplet)



Wizjer szerokokątny kolor: srebrny
33 | **40,59**



Dwie wkładki patentowe klasy „B” kolor: srebrny, złoty
87 | **107,01**



Przygotowanie skrzydła do skrótu (maksymalnie 60 mm):
26 | **31,98**

WARUNKI MONTAŻU I EKSPLOATACJI DRZWI ZEWNĘTRZNYCH

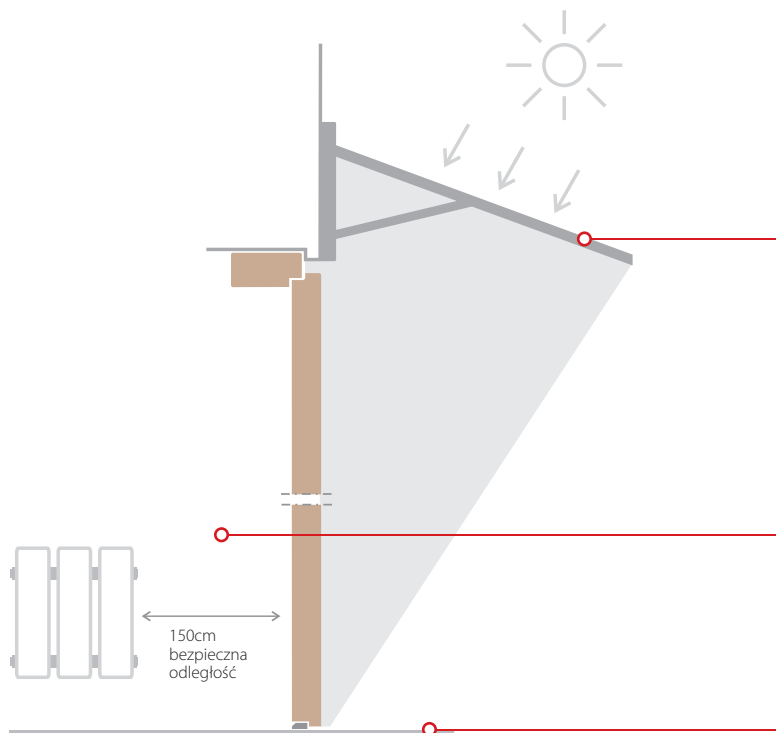

Rysunek poglądowy

ZADASZENIE

Drzwi zewnętrzne należy zabezpieczyć przed bezpośrednim oddziaływaniem słońca i opadów atmosferycznych poprzez montaż ich we wnękach lub stosowanie zadaszenia nad drzwiami montowanymi w ścianach prostych. Zadaszenie powinno wystawać poza obrys otwartych drzwi i powodować zacienienie drzwi w godzinach południowych, w okresie letnim.

ŹRÓDŁO CIEPŁA











Odległość grzejnika od drzwi powinna wynosić minimum 150 cm. Zalecany jest przedsionek nieogrzewany.

MONTAŻ

Montażu dokonujemy na gotowej posadzce w otworach ściennych po zakończeniu prac murarskich i osuszeniu tynków.

W celu utrzymania wszystkich walorów użytkowych drzwi drewnianych Eco POLAR, PASSIVE, Eco NORD zalecane jest przeprowadzenie okresowej pielęgnacji: 2-3 razy w ciągu roku. Po przetarciu miękką szmatką zwilżoną wodą należy zabezpieczyć powierzchnię malarską środkiem pielęgnacyjnym do drewna (do konserwacji nie można stosować środków alkalicznych ani rozpuszczalników).

Rodzaje konstrukcji drzwi wewnętrznych

	Minimax, Porta Decor	Porta ROYAL, Londyn, Wiedeń	Porta VECTOR	Porta TWIST	Porta GRANDECO	Porta STYL, Porta FIT	Porta PASKY	Porta FOCUS	Porta NOVA	Porta LINE	Okleinowane CPL	Porta KONCEPT	Porta INSPIRE	Porta BALANCE	Porta HARMONY	Porta LEVEL	Porta GRANDE	Porta DESIRE	Porta CLASSIC	MALAGA	Madryt, Cordoba	Toledo	Nova NATURA	Natura LINE	Natura SPACE	Natura TREND	Natura KONCEPT	Natura IMPRESS	Villadora RETRO	Villadora MODERN	Alfa, Beta
 stabilizujące	○	●	○	○	○	○	○	○	○	○	○	○	○	○	○	○	○	○	○	○	○	○	○	○	○	○	○	○	○	○	○
 plaster miodu	●	○	●	●	●	●	●	●	●	●	●	○	○	○	○	○	○	○	○	○	○	○	○	○	○	○	○	○	○	○	○
 plyta wiórowa otworowa	●	○	●	○	■	●	●	●	●	●	●	○	○	○	○	○	○	○	○	○	○	○	○	○	○	○	○	○	○	○	○
 plyta wiórowa pełna	○	○	○	○	○	○	○	○	○	○	○	○	○	○	○	○	○	○	○	○	○	○	○	○	○	○	○	○	○	○	○
 plyta pełna wzmocniona sklejką	○	○	○	●	■	■	○	○	○	○	○	○	○	○	○	○	○	○	○	○	○	○	○	○	○	○	○	○	○	○	○
 panelowe	○	○	○	○	○	○	○	○	○	○	○	○	○	○	○	○	○	○	○	○	○	○	○	○	○	○	○	○	○	○	○
 konstrukcja wielowarstwowa	○	○	○	○	○	○	○	○	○	○	○	○	○	○	○	○	○	○	○	○	○	○	○	○	○	○	○	○	○	○	○
 panelowe wielowarstwowe	○	○	○	○	○	○	○	○	○	○	○	○	○	○	○	○	○	○	○	○	○	○	○	○	○	○	○	○	○	○	○
 bezprzylgowe	■	○	●	●	●	●	●	●	●	●	●	●	●	●	●	●	○	○	○	○	○	○	○	○	○	○	○	○	○	○	○
 przylgowe	●	●	●	●	●	●	●	●	●	●	●	●	●	●	●	●	●	●	●	●	●	●	●	●	●	●	●	○	○	○	○

LEGENDA: ● dostępne ○ niedostępne ■ warunek (informacja na stronie danej kolekcji)

Rodzaje konstrukcji

drzwi wewnętrzne wejściowe, zewnętrzne oraz techniczne

	AGAT, OPAL	KWARC	GRANIT	GRANIT PS	ROMA	Eco POLAR	Eco POLAR PASSIVE	Eco NORD
 plyta wiórowa + blacha aluminium	●	○	○	○	○	○	○	○
 plyty wiórowe + blachy aluminium	○	○	○	●	○	○	○	○
 plyta wiórowa + stalowe pręty + blacha aluminium	○	○	●	○	○	○	○	○
 plyta wiórowa warstwowa + blachy aluminium	○	●	○	●	○	○	○	○
 trójwarstwowa konstrukcja termoizolacyjna	○	○	○	○	●	○	○	○
 pięciowarstwowa konstrukcja termoizolacyjna	○	○	○	○	○	●	○	○
 termoizolacyjne ($U = 0,7 \text{ W/m}^2 \text{ K}$), ($U = 0,8 \text{ W/m}^2 \text{ K}$)	○	○	○	○	○	○	●	○
 termoizolacyjne ($U = 1,1 \text{ W/m}^2 \text{ K}$)	○	○	○	○	○	○	○	●

	Rw 27 dB	Rw 32 dB	Porta SILENCE Rw 37 dB	Rw 42 dB	EI30	EI60	ENDURO	AQUA	METALOWE	Metal BASIC	Metalowe EI 30	Metalowe EI 60
 plyta wiórowa otworowa	●	○	○	○	○	○	○	○	○	○	○	○
 plyty wiórowe ułożone warstwowo	○	●	○	○	●	○	○	○	○	○	○	○
 konstrukcja akustyczna PortaSilence®	○	○	●	○	○	○	○	○	○	○	○	○
 drewno klejone wielowarstwowo	○	○	○	●	○	○	○	○	○	○	○	○
 plyta ogniodoporna	○	○	○	○	○	○	●	○	○	○	○	○
 plyta wiórowa otworowa	○	○	○	○	○	○	○	●	○	○	○	○
 pianka poliuretanowa twarda	○	○	○	○	○	○	○	○	●	○	○	○
 styropian ($U = 0,88 \text{ W/m}^2 \text{ K}$)	○	○	○	○	○	○	○	○	○	●	○	○
 wełna mineralna ($U = 0,91 \text{ W/m}^2 \text{ K}$)	○	○	○	○	○	○	○	○	○	○	●	○
 wypełnienie stabilizujące	○	○	○	○	○	○	○	○	○	○	○	○

Rysunki techniczne

■ NAŚWIETLA – RYSUNEK (POGLĄDOWY) OSADZENIA W MURZE

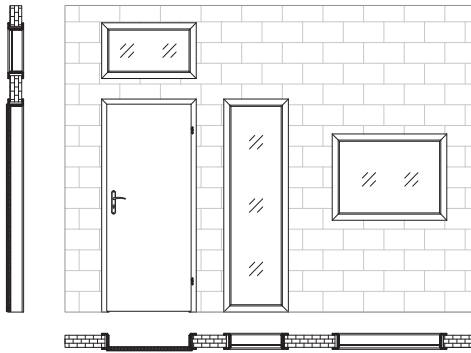

■ KRAWĘDŹ SKRZYDŁA

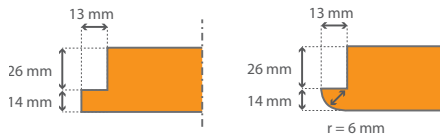

■ MODUŁ RETRO (z ościeżnicą Porta SYSTEM)

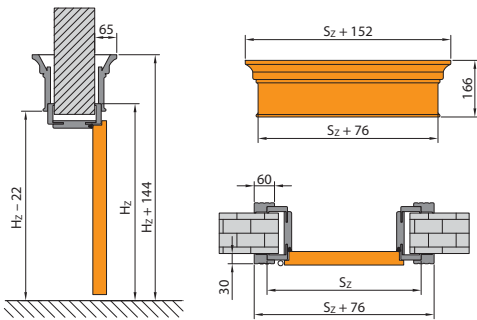

■ NAŚWIETLA – GRUPY WYMIAROWE

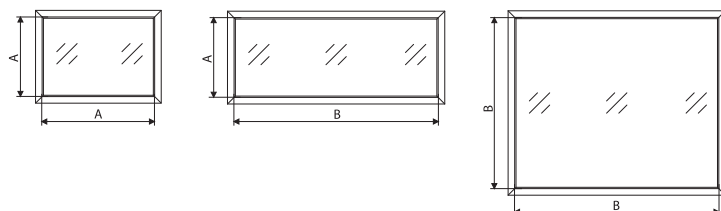

Wymiar A:
do 1020 mm* – rozmiary „40”–„100”,
oraz podwójne rozmiary, w których suma
nie przekracza „90” (np. „60+30”)

Wymiar B:
od 1021 mm* – rozmiar „110”,
oraz podwójne rozmiary, w których suma wynosi od „100” do „220” (np. „60+40”)
* wymiar mierzony w świetle

szczegóły, patrz str. 190, Tabela 5

■ LUSTRO W SKRZYDŁACH SUWANYCH POJEDYNCZYCH

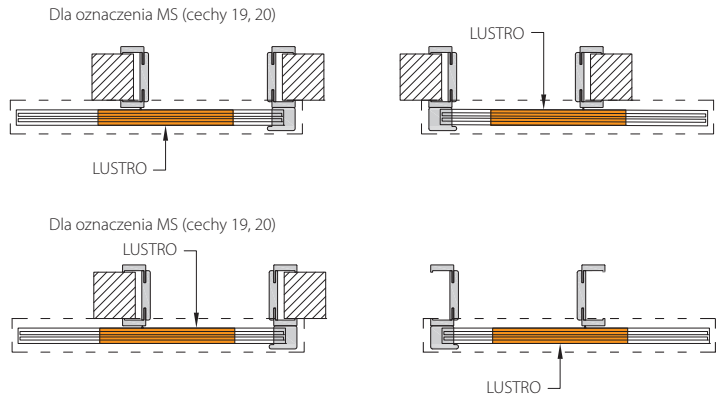

■ LUSTRO W SKRZYDŁACH SUWANYCH KOMPAKT

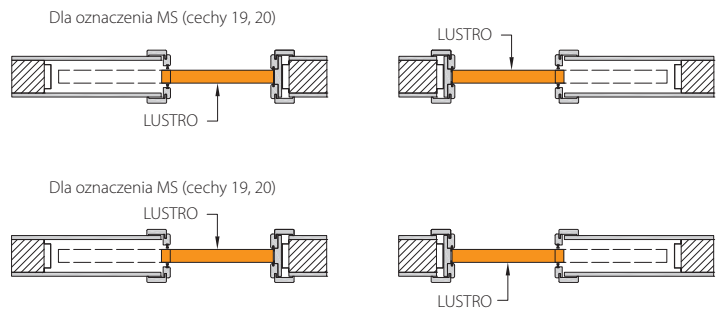

■ LUSTRO W SKRZYDŁACH SUWANYCH KOMPAKT PODWÓJNYCH

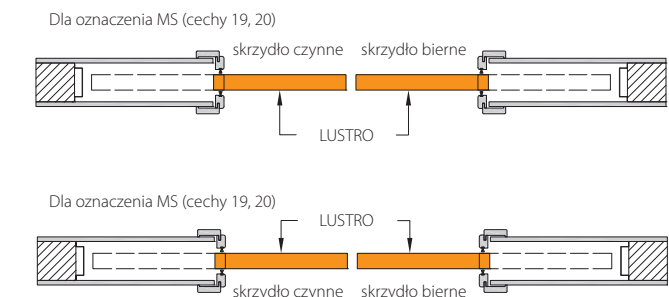

Wymiary montażowe drzwi

■ OŚCIEŻNICA MINIMAX

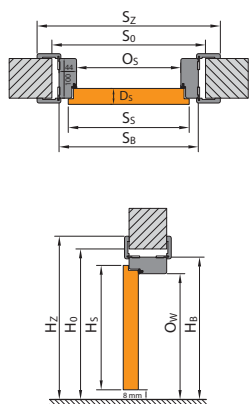

■ OŚCIEŻNICA PORTA SYSTEM

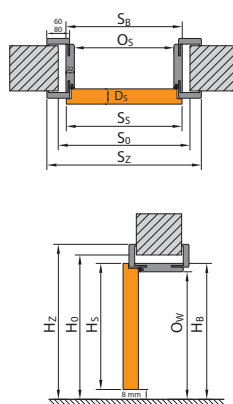

■ OŚCIEŻNICA PORTA SYSTEM ELEGANCE

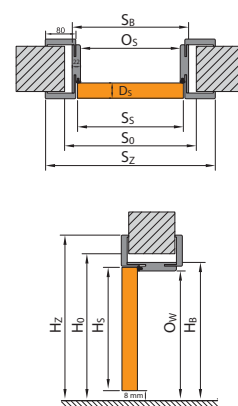

■ OŚCIEŻNICA LEVEL

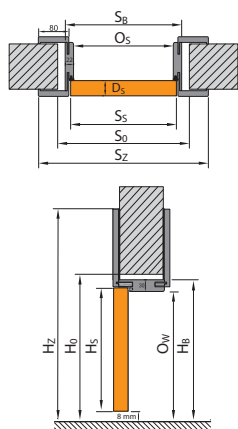

■ OŚCIEŻNICA METALOWA

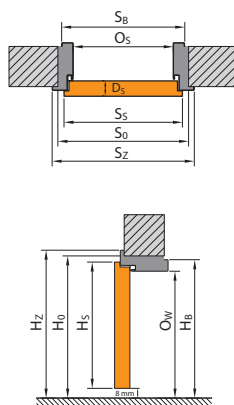

■ SYSTEM PRZESUWNY PORTA

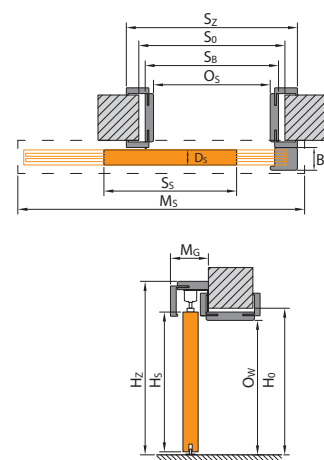

■ SYSTEM PRZESUWNY KOMPAKT

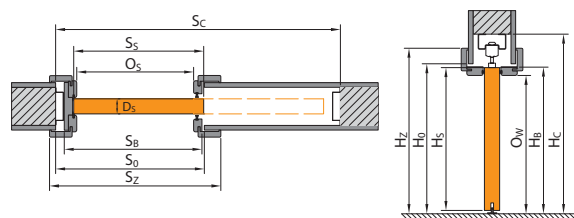

■ SYSTEM PRZESUWNY METAL

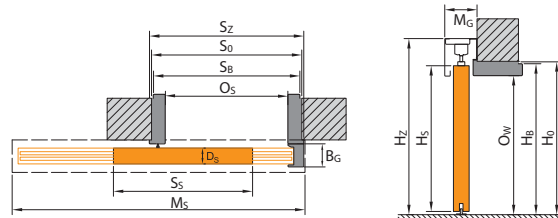

UWAGA! Sposób wyliczania wymiarów drzwi dwuskrzydłowych podany w uwagach na str. 191

■ LEGENDA DO WYMIARÓW

- S_s całkowita szerokość skrzydła drzwiowego (łącznie z przylgami)
- H_s całkowita wysokość skrzydła drzwiowego (łącznie z przylgą)
- D_s grubość skrzydła drzwiowego
- S_o szerokość otworu w murze przygotowanego do osadzenia ościeżnicy
- H_o wysokość otworu w murze przygotowanego do osadzenia ościeżnicy, mierzone od poziomu wykończonej podłogi
- O_s szerokość w świetle ościeżnicy (w przypadku drzwi Alfa, Beta, Omega oraz garderobianych wymiar jest pomniejszony o grubość wiszących na ościeżnicy skrzydeł)
- O_w wysokość w świetle ościeżnicy (mierzona od poziomu wykończonej podłogi)
- S_8 szerokość ościeżnicy, wymiar bez listew maskujących

- H_8 wysokość ościeżnicy, wymiar bez listew maskujących
- S_z szerokość całkowita ościeżnicy, wymiar z listwami maskującymi
- H_z wysokość całkowita ościeżnicy, wymiar z listwami maskującymi
- M_s szerokość maskownicy systemu przesuwne
- M_g grubość maskownicy systemu przesuwne
- B_c grubość belki odbojowej systemu przesuwne
- T_{sw} dopuszczalna tolerancja odchyłki szerokości | wysokości otworu w murze
- S_c szerokość otworu w ścianie pod zabudowę kasety
- H_c wysokość otworu w ścianie pod zabudowę kasety (mierzona od poziomu wykończonej podłogi)

Zwróć uwagę na opaski 60/80 mm w tabelach wymiarowych (S_z).

Tabele wymiarów drzwi

DRZWI WEWNĄTRZLOKALOWE Z OŚCIEŻNICAMI DREWNIANYMI

TABELA 1

RODZAJ OŚCIEŻNICY	ROZMIAR	S _s	H _s	D _s	S _o	H _o	O _s	O _w	S _b	H _b	S _z (6)	S _z (8)	H _z	T _{siw}
z ościeżnicami: Minimax 60 mm Minimax 100 mm MDF w naturalnej okleinie	60	644	2030	40	710	2075	602	2016	690	2060	800	-	2115	+20 / +10
	70	744			810		702		790		900	-		
	80	844			910		802		890		1000	-		
	90	944			1010		902		990		1100	-		
	100	1044			1110		1002		1090		1200	-		
z ościeżnicą Porta SYSTEM	60	644	2030	40	680	2060	602	2016	646	2038	746	786	kątownik (6) / (8) 2088 / 2108	+20 / +10
	70	744			780		702		746		846	886		
	80	844			880		802		846		946	986		
	90	944			980		902		946		1046	1086		
	100	1044			1080		1002		1046		1146	1186		
z ościeżnicą Porta SYSTEM ELEGANCE / LEVEL	60	618	2017	40	680	2060	602	2016	646	2038 / 2046	-	786	2108 / panel górny (20) / (100) 2228/3028	+20 / +10
	70	718			780		702		746		-	886		
	80	818			880		802		846		-	986		
	90	918			980		902		946		-	1086		
	100	1018			1080		1002		1046		-	1186		
z ościeżnicą RENOVA**	60	644	2030	40	596	2016	558	1994	584	2007	746	-	2088	+15 / -6
	70	744			696		658		684		-			
	80	844			796		758		784		-			
	90	944			896		858		884		-			
	100	1044			996		958		984		-			
z ościeżnicą Villardora MODERN wersja standard 2.0 / 2.2 (kątownik 80 / 100)	60	618	2017 / 2200	40	680	2060 / 2243	600	2016 / 2199	646	2039 / 2222	-	787 / 827	2109 / 2312	+20 / +10
	70	718			780		700		746		-	887 / 927		
	80	818			880		800		846		-	987 / 1027		
	90	918			980		900		946		-	1087 / 1127		
	100	1018			1080		1000		1046		-	1187 / 1227		
z ościeżnicą Villardora MODERN wersja PLUS 2.0 / 2.2 (kątownik 80 / 100)	60	618	2017 / 2200	40	680	2060 / 2243	600	2016 / 2199	646	2047 / 2230	-	787 / 827	2229 / 2412	+20 / +10
	70	718			780		700		746		-	887 / 927		
	80	818			880		800		846		-	987 / 1027		
	90	918			980		900		946		-	1087 / 1127		
	100	1018			1080		1000		1046		-	1187 / 1227		
z ościeżnicą Villardora RETRO	60	644	2030	40	680	2060	602	2016	646	2038	-	789	2110	+20 / +10
	70	744			780		702		746		-	889		
	80	844			880		802		846		-	989		
	90	944			980		902		946		-	1089		
	100	1044			1080		1002		1046		-	1189		

UWAGA: Wymiary S_z i H_z dla ościeżnic w okleinie naturalnej podano z tolerancją -1 mm / +3 mm.

DRZWI WEWNĄTRZLOKALOWE Z OŚCIEŻNICAMI METALOWYMI

TABELA 2

RODZAJ OŚCIEŻNICY	ROZMIAR	S _s	H _s	D _s	S _o	H _o	O _s	O _w	S _b	H _b	S _z	H _z	T _{siw}	T _{siw}
z ościeżnicą KĄTOWĄ MAŁĄ	60	644	2030	40	675	2055	596	2016	629	2046	686	2061	±10 / ±5	+20 / +10
	70	744			750		696		729		786			
	80*	844			850		796		829		886			
	90*	944			950		896		929		986			
	100	1044			1050		996		1029		1086			
z ościeżnicami: KĄTOWĄ DUŻĄ do ścian murowanych i KĄTOWĄ DUŻĄ SKŁADANĄ ze stali nierdzewnej	60	644	2030	40	675	2055	596	2016	656	2046	686	2061	±10 / ±5	+20 / +10
	70	744			775		696		756		786			
	80*	844			875		796		856		886			
	90*	944			975		896		956		986			
	100	1044			1075		996		1056		1086			
z ościeżnicą KĄTOWĄ DUŻĄ SKŁADANĄ w okleinie PCV	60	644	2030	40	675	2055	596	2016	656	2046	706	2071	±10 / ±5	+20 / +10
	70	744			775		696		756		806			
	80*	844			875		796		856		906			
	90*	944			975		896		956		1006			
	100	1044			1075		996		1056		1106			
z ościeżnicą KĄTOWĄ DUŻĄ do ścian kartonowo-gipsowych	60	644	2030	40	680	2055	596	2016	656	2046	686	2061	+10 / +5	+15 / -6
	70	744			780		696		756		786			
	80*	844			880		796		856		886			
	90*	944			980		896		956		986			
	100	1044			1080		996		1056		1086			
z ościeżnicą REGULOWANĄ	60	644	2030	40	700	2070	596	2016	680	2058	716	2076	-10 / -5	+20 / +10
	70	744			800		696		780		816			
	80*	844			900		796		880		916			
	90*	944			1000		896		980		1016			
	100	1044			1100		996		1080		1116			
z ościeżnicą REGULOWANĄ PS „na kant”	60	644	2030	40	700	2070	596	2016	679	2058	736	2086	-10 / -5	+20 / +10
	70	744			800		696		779		836			
	80*	844			900		796		879		936			
	90*	944			1000		896		979		1036			
	100	1044			1100		996		1079		1136			

*UWAGA! Zamówienia inwestycyjne (światło przejścia 800, 900 mm) – Porta KONTRAKT – bez dopłaty.

Prosimy pamiętać również o doborze właściwego rozmiaru skrzydeł dedykowanych do kompletu.

**S_o/H_o – oznacza szerokość/wysokość mierzoną w świetle przejścia starej metalowej ościeżnicy. T_{siw} – tolerancja + 15 mm zależy od konstrukcji starej ościeżnicy.

Tabele wymiarów drzwi

DRZWI WEWNĘTRZNE WEJŚCIOWE I TECHNICZNE

TABELA 3

RODZAJ OŚCIEŻNICY	ROZMIAR	S _s	H _s	D _s	S ₀	H ₀	O _s	O _w	S ₈	H ₈	S ₂	S ₂ (8)	H ₂	T _{s/w}
Rw = 27 dB z ościeżnicą Porta SYSTEM	60	644	2030	40 / 44	680	2060	602	2016	646	2038	746	786	kątownik (6) / (8) 2088 / 2108	+20 / +10
	70	744			780		702		746		846	886		
	80	844			880		802		846		946	986		
	90	944			980		902		946		1046	1086		
	100	1044			1080		1002		1046		1146	1186		
Rw = 32 dB ze wzmocnioną ościeżnicą Porta SYSTEM	60	644	2030	44 / 48	680	2060	602	2016	650	2040	746	786	kątownik (6) / (8) 2088 / 2108	+20 / +10
	70	744			780		702		750		846	886		
	80	844			880		802		850		946	986		
	90	952			988		910		958		1054	1094		
	100	1044			1080		1002		1050		1146	1186		
Porta SILENCE Rw=37 dB przyłgowa regulowana	80	844	2030	49	880	2060	802	2016	850	2040	946	986	2088/2108	+20 / +10
	90	952			988		910		958		1054	1094		
	100	1044			1080		1002		1050		1146	1186		
Porta SILENCE Rw=37 dB beprzyłgowa regulowana	80	818	2017	49	880	2060	801	2016	849	2040	-	985	-/2108	+20 / +10
	90	968			1030		951		999		-	1135		
	100	1018			1080		1001		1049		-	1185		
Porta SILENCE Rw=37 dB przyłgowa stała	80	844	2030	49	950	2090	802	2017	922	2077	1024	1064	2128/2148	+10 / +5
	90	952			1060		910		1030		1132	1172		
	100	1044			1150		1002		1122		1224	1264		
Porta SILENCE Rw=37 dB beprzyłgowa stała	80	818	2017	49	875	2090	801	2017	921	2077	-	1063	-/2148	+10 / +5
	90	968			985		951		1071		-	1213		
	100	1018			1075		1001		1121		-	1263		
Porta SILENCE Rw=37dB przyłgowe z ośc. metalową	80	844	2030	49	875	2055	796	2013	856	2043	906	-	2068	+10 / +5
	90	952			985		904		964		1014	-		
	100	1044			1075		996		1056		1106	-		
Porta SILENCE Rw=37dB beprzyłgowe z ośc. metalową	80	818	2017	49	875	2055	795	2013	855	2043	905	-	2068	+10 / +5
	90	968			1025		945		1005		1055	-		
	100	1018			1075		995		1055		1105	-		
Rw = 42 dB ze wzmocnioną ościeżnicą Porta SYSTEM	80	868	2047	69	915	2080	802	2020	872	2056	968	1008	kątownik (6) / (8) 2104 / 2124	+20 / +10
	90	968			1015		902		972		1068	1108		
	100	1068			1115		1002		1072		1168	1208		
Rw = 42 dB z ościeżnicą MDF	80	868	2047	69	975	2105	802	2021	946	2093	1048	1088	kątownik (6) / (8) 2144 / 2164	+10 / +5
	90	968			1075		902		1046		1148	1188		
	100	1068			1175		1002		1146		1248	1288		
Rw = 42 dB z ościeżnicą metalową*	80	888	2047	69	890	2055	810	2015	870	2045	950	-	2085	±10 / ±5
	90	988			990		910		970		1050	-		
	100	1088			1090		1010		1070		1150	-		
EI 30 z ościeżnicą MDF	60	644	2030	44 / 48	750	2090	602	2014	722	2077	824	864	kątownik (6) / (8) 2128 / 2148	+10 / +5
	70	744			850		702		822		924	964		
	80	844			950		802		922		1024	1064		
	90	952			1060		910		1030		1132	1172		
	100	1044			1150		1002		1122		1224	1264		
EI 30, Rw = 27 dB, Rw = 32 dB z ościeżnicą metalową*	60	644	2030	44 / 48 40 / 44 40 / 48	675	2055	596	2013	656	2043	706	-	2068	±10 / ±5
	70	744			775		696		756		806	-		
	80	844			875		796		856		906	-		
	90	952			985		904		964		1014	-		
	100	1044			1075		996		1056		1106	-		
EI 60 z ościeżnicą drewnianą	60	668	2030	61 / 65	775	2090	627	2017	747	2077	858	-	2133	±10 / ±5
	70	768			875		727		847		958	-		
	80	868			975		827		947		1058	-		
	90	968			1075		927		1047		1158	-		
	100	1044			1150		1002		1122		1224	1264		
EI 60 z ościeżnicą metalową*	60	668	2030	61 / 65	700	2055	622	2013	682	2043	732	-	2068	±10 / ±5
	70	768			800		722		782		832	-		
	80	868			900		822		882		932	-		
	90	968			1000		922		982		1032	-		
	100	1044			1150		1002		1122		1224	1264		
Metalowe EI 30	60	700	2054	53	695	2065	640	2037	673	2053	730	-	2082	±10 / ±5
	70	800			795		740		773		830	-		
	80	900			895		840		873		930	-		
	90	1000			995		940		973		1030	-		
	100	1044			1150		1002		1122		1224	1264		
Metalowe EI 60	60	916	2054	67	930	2075	840	2029	911	2064	977	-	2097	±10 / ±5
	70	1016			1030		940		1011		1077	-		
	80	1116			1130		1040		1111		1177	-		
	90	1044			1150		1002		1122		1224	1264		
	100	1044			1150		1002		1122		1224	1264		
ENDURO	60	644	2030	40	675	2055	596	2016	656	2046	686	-	2061	±10 / ±5
	70	744			775		696		756		806	-		
	80	844			875		796		856		906	-		
	90	952			985		904		964		1014	-		
	100	1044			1075		996		1056		1106	-		
ENDURO z ościeżnicą wahadłową	60	618	2017	40	750	2085	638	2030	728	2075	728	-	2075	±10 / ±5
	70	718			850		738		828		828	-		
	80	818			950		838		928		928	-		
	90	918			1050		938		1028		1028	-		
	100	1018			1150		1038		1128		1128	-		
AQUA	60	618	2017	40	675	2055	596	2016	656	2046	686	-	2061	±10 / ±5
	70	718			775		696		756		806	-		
	80	818			875		796		856		906	-		
	90	926			983		904		964		1014	-		
	100	1018			1075		996		1056		1106	-		
Uniwersalne drzwi do pomieszczeń gospodarczych	70	715	2017	40***	760	2050	700	2018	739	2038	796	-	2066	±10 / ±5
	80	815			860		800		839		896	-		
	90	915			960		900		939		996	-		
Metal Basic z ośc. Kątowną Małą	80	852	2030	40	860	2045	804	2016	837	2033	894	-	2061	±10 / ±5
	90	952			960		904		937		994	-		
	100	1052			1060		1004		1037		1094	-		

* Stosując ościeżnicę PROJEKT należy powiększyć otwór w murze S₀ o 25 mm oraz wysokość H₀ o 15 mm (tolerancja wyników ±10 mm / ±5 mm).

† Pozostałe wymiary charakterystyczne profilu PROJEKT, patrz rysunek na stronie 172.

** Zastosowanie progu metalowego zmniejszy podany wymiar o 16 mm.

*** Grubość skrzydła mierzona na krawędziach pionowych (skrzydło bez wypełnienia, otwarte od strony zamykania).

Tabele wymiarów drzwi

DRZWI WEWNĘTRZNE WEJŚCIOWE

TABELA 4

RODZAJ OŚCIEŻNICY	ROZMIAR	S _s	H _s	D _s	S _o	H _o	O _s	O _w	S _b	H _b	S _z	S _z (8)	H _z	T _{s/w}
AGAT, OPAL, KWARC, GRANIT *	80	844	2030	40 / 44 44 / 48 45 / 47	875	2055	796	2016**	856	2046	906	-	2071	±10 / ±5
	90	952			985		904		964		1014	-		
	100	1044			1075		996		1056		1106	-		
AGAT, OPAL z ościeżnicą MDF 100 mm	80	844	2030	40	910	2075	802	2016	890	2060	1000	-	2115	+20/+10
	90	952			1018		910		998		1108	-		
	100	1044			1110		1002		1090		1200	-		
GRANIT PS	80	868	2030	45 / 47	915	2060	826	2000	904	2042	-	1010	2108	+20 / +10
	90	968			1015		926		1004		-	1110		
	100	1068			1115		1026		1104		-	1210		

DRZWI ZEWNĘTRZNE

TABELA 5

ROZMIAR	S _s	H _s	D _s	S _o	H _o	O _s	O _w	S _b	H _b	S _z	H _z	T _{s/w}
Eco POLAR PASSIVE / Eco POLAR, Eco NORD	90	967	2067	79/68	1090	2135	920	2010	1060	2116		±10 / ±10
Eco POLAR PASSIVE / Eco POLAR, Eco NORD + naświetle boczne	90+30	967	2067	79/68	1390	2135	920	2010	1360	2116		
Eco POLAR PASSIVE / Eco POLAR, Eco NORD + dwa naświetla boczne	30+90+30	967	2067	79/68	1690	2135	920	2010	1660	2116		
Eco POLAR PASSIVE / Eco POLAR, Eco NORD + naświetle boczne	90+40	967	2067	79/68	1490	2135	920	2010	1460	2116		
Eco POLAR PASSIVE / Eco POLAR, Eco NORD + dwa naświetla boczne	40+90+40	967	2067	79/68	1890	2135	920	2010	1860	2116		
Eco POLAR PASSIVE / Eco POLAR, Eco NORD + naświetle boczne	90+50	967	2067	79/68	1590	2135	920	2010	1560	2116		
Eco POLAR PASSIVE / Eco POLAR, Eco NORD + dwa naświetla boczne	50+90+50	967	2067	79/68	2090	2135	920	2010	2060	2116		
Eco POLAR PASSIVE / Eco POLAR, Eco NORD	100	1067	2067	79/68	1190	2135	1020	2010	1160	2116		
Eco POLAR PASSIVE / Eco POLAR, Eco NORD + naświetle boczne	100+30	1067	2067	79/68	1490	2135	1020	2010	1460	2116		
Eco POLAR PASSIVE / Eco POLAR, Eco NORD + dwa naświetla boczne	30+100+30	1067	2067	79/68	1790	2135	1020	2010	1760	2116		
Eco POLAR PASSIVE / Eco POLAR, Eco NORD + naświetle boczne	100+40	1067	2067	79/68	1590	2135	1020	2010	1560	2116		
Eco POLAR PASSIVE / Eco POLAR, Eco NORD + dwa naświetla boczne	40+100+40	1067	2067	79/68	1990	2135	1020	2010	1960	2116		
Eco POLAR PASSIVE / Eco POLAR, Eco NORD + naświetle boczne	100+50	1067	2067	79/68	1690	2135	1020	2010	1660	2116		
Eco POLAR PASSIVE / Eco POLAR, Eco NORD + dwa naświetla boczne	50+100+50	1067	2067	79/68	2190	2135	1020	2010	2160	2116		

ROZMIAR	S _s	H _s	D _s	S _o	H _o	O _s	O _w	S _b	H _b	S _z	H _z	T _{s/w}	
ROMA Premium jednoskrzydłowe	80	868	2030	56	940	2075	820	2016**	920	2066	950	2081	±10 / ±5
	90	968			1040		920		1020		1050		
	100	1068			1140		1020		1120		1150		
ROMA Premium dwuskrzydłowe	130	1427*	2030	56	1500	2075	1379	2016**	1479	2066	1509	2081	±10 / ±5
	140	1527*			1600		1479		1579		1609		
	150	1627*			1700		1579		1679		1709		
	160	1727*			1800		1679		1779		1809		
	170	1827*			1900		1779		1879		1909		
	180	1927*			2000		1879		1979		2009		
	190	2027*			2100		1979		2079		2109		
	200	2127*			2200		2079		2179		2209		
ROMA Standard jednoskrzydłowe	80	868	2030	45	900	2055	820	2016**	880	2046	930	2071	±10 / ±5
	90	968			1000		920		1080		1030		
	100	1068			1100		1020		1130		1130		
ROMA Standard dwuskrzydłowe	130	1427*	2030	45	1460	2055	1379	2016**	1439	2046	1489	2071	±10 / ±5
	140	1527*			1560		1479		1539		1589		
	150	1627*			1660		1579		1639		1689		
	160	1727*			1760		1679		1739		1789		
	170	1827*			1860		1779		1839		1889		
	180	1927*			1960		1879		1939		1989		
	190	2027*			2060		1979		2039		2089		
	200	2127*			2160		2079		2139		2189		

* Sumaryczna szerokość skrzydła czynnego i biernego.

** Zastosowanie progu metalowego zmniejszy podany wymiar o 16 mm

NAŚWIETLA

TABELA 6

SZER. / WYS.	S _o / H _o	O _s / O _w	S _b / H _b	S _z / H _z (6)	S _z / H _z (8)	T _{s/w}	
Naświetla Porta SYSTEM pojedyncze	40	480	402	446	546	586	+20 / +20
	50	580	502	546	646	686	
	60	680	602	646	746	786	
	70	780	702	746	846	886	
	80	880	802	846	946	986	
	90	980	902	946	1046	1086	
	100	1080	1002	1046	1146	1186	
	110	1180	1102	1146	1246	1286	
	00* „60”	- / 2022	- / 1944	- / 1988	- / 2088	-	
	00* „80”	- / 2002	- / 1924	- / 1968	-	- / 2108	
Naświetla Porta SYSTEM podwójne	60+30	1020	937	981	1081	1121	+20 / +20
	60+40	1120	1037	1081	1181	1221	
	60+50	1220	1137	1181	1281	1321	
	60+60	1320	1237	1281	1381	1421	
	70+60	1420	1337	1381	1481	1521	
	70+70	1520	1437	1481	1581	1621	
	80+70	1620	1537	1581	1681	1721	
	80+80	1720	1637	1681	1781	1821	
	90+80	1820	1737	1781	1881	1921	
	90+90	1920	1837	1881	1981	2021	
	100+90	2020	1937	1981	2081	2121	
100+100	2120	2037	2081	2181	2221		
110+100	2220	2137	2181	2281	2321		
110+110	2320	2237	2281	2381	2421		

Wymiary dotyczą tylko wysokości naświetla, wysokość H_z naświetla jest równa wysokości H_z ościeżnicy Porta SYSTEM. Dla podwójnych rozmiarów nie ujętych w tabeli, należy sprawdzić sumę rozmiarów i porównać z odpowiadającym rozmiarem umieszczonym w tabeli (np. dla szukanego 80+50 suma wynosi 130, wymiary odczytujemy z 70+60, suma również 130).

Tabele wymiarów drzwi

SYSTEMY PRZESUWNE, DRZWI ŁAMANE, DRZWI SKŁADANE

TABELA 7

	ROZMIAR	S _s	H _s	D _s	S ₀	H ₀	O _s	O _w	S _B	H _B	S _Z	H _Z	M _s	M _G	B _G	T _{siw}
System przesuwny METAL do ścian murowanych	60	644	2030	40	670	2055	600	2018	660	2048	680	2114	1310	82	58	+10 / +5
	70	744			770		700		760		780		1510			
	80	844			870		800		860		880		1710			
	90	944			970		900		960		980		1910			
	100	1044			1070		1000		1060		1080		2110			
System przesuwny METAL do ścian kartonowo-gipsowych	60	644	2030	40	685	2055	600	2018	660	2048	680	2114	1310	82	58	+10 / +5
	70	744			785		700		760		780		1510			
	80	844			885		800		860		880		1710			
	90	944			985		900		960		980		1910			
	100	1044			1085		1000		1060		1080		2110			

	ROZMIAR	S _s	H _s	D _s	S ₀	H ₀	O _s	O _w	H _Z	M _s (6) I (8)	M _G	B _G	T _{siw}
System przesuwny Porta	60	644	2030	40	680	2060	602	2016	2119	1413	103	60	+20 / +10
	70	744			780		702			1613			
	80	844			880		802			1813			
	90	944			980		902			2013			
	100	1044			1080		1002			2213			

	ROZMIAR	S _s	H _s	D _s	S ₀	H ₀	O _s	O _w	H _Z	M _s (6) I (8)	M _G	B _G	T _{siw}
System przesuwny ALU	60	744	2030	40	680/640	2060	602	560	2016	2114	1448	63	+20 / +10
	70	844			780/740		702	660			1648		
	80	944			880/840		802	760			1848		
	90	1044			980/940		902	860			2048		
	130	2 x 744			1420/1380		1345	1304			2877		
	150	2 x 844			1620/1580		1545	1504			3277		
	170	2 x 944			1820/1780		1745	1704			3677		

	ROZMIAR	S _s	H _s	D _s	S ₀	H ₀	O _s	O _w	S _B	H _B	S _Z (6)	S _Z (8)	H _Z (6) I (8)	T _{siw}
System ALFA	60	644	2000	40	680	2060	460	2016	646	2043	746	786	2088/2108	+20 / +10
	70	744			780		560		746		846	886		
	80	844			880		660		846		946	986		
	90	944			980		760		946		1046	1086		
	100	1044			1080		860		1046		1146	1186		
System BETA	60	588	1990	40	680	2070	450	2016	646	2050	746	786	2088/2108	+20 / +10
	70	688			780		550		746		846	886		
	80	788			880		650		846		946	986		
	90	888			980		750		946		1046	1086		

	Rozmiar	S _s	H _s	D _s	S ₀ *	H ₀ *	O _s	O _w	S _B	H _B	S _Z (6)	S _Z (8)	H _Z (6) I (8)	S _C	H _C	T _{siw}
System przesuwny KOMPAKT – pojedynczy	60	644	2030	40	670	2065	609	2018	664	2040	753	793	2090 / 2110	1355	2128	+10 +5
	70	744			770		709		764		853	893		1555		
	80	844			870		809		864		953	993		1755		
	90	944			970		909		964		1053	1093		1955		
	100	1044			1070		1009		1064		1153	1193		2155		
System przesuwny KOMPAKT – podwójny	2 x 60	644	2030	40	1290	2065	1234	2018	1278	2040	1378	1418	2090 / 2110	2613	2128	+10 +5
	2 x 70	744			1490		1434		1478		1578	1618		3013		
	2 x 80	844			1690		1634		1678		1778	1818		3413		
	2 x 90	944			1890		1834		1878		1978	2018		3813		
	2 x 100	1044			2090		2034		2078		2178	2218		4213		

* Dla Systemu przesuwnego KOMPAKT wymiary S₀ i H₀ oznacza wymiar otworu w kasie metalowej do osadzenia ościeżnicy drewnopodobnej.

UWAGI:

- Tolerancja wymiarów zgodnie z PN: do 1 m: ± 1 mm, powyżej 1 m: ± 2 mm.
- W celu uzyskania wymiaru S₀ dla drzwi dwuskrzydłowych należy:
 - dla skrzydeł przylgowych: do wymiaru wymiar S₀ podanego w Tabeli 1 dla skrzydła pojedynczego (przylgowego), dodać wymiar S_s drugiego skrzydła (przylgowego) lub dostawki (przylgowej) – dotyczy kompletu z ościeżnicą Porta SYSTEM dla skrzydeł przylgowych: do wymiaru wymiar S₀ podanego w Tabeli 1 dla skrzydła pojedynczego (przylgowego), dodać wymiar S_s drugiego skrzydła (przylgowego) lub dostawki (przylgowej), a uzyskaną wartość dodatkowo pomniejszyć o 10 mm – dotyczy opcji z pozostałym ościeżnicami.
 - dla skrzydeł bezprzylgowych: do wymiaru wymiar S₀ podanego w Tabeli 1 dla skrzydła pojedynczego (bezprzylgowego), dodać wymiar S_s drugiego skrzydła (bezprzylgowego) lub dostawki (bezprzylgowej), powiększony o 16 mm.
- Dostawki do drzwi przylgowych dostępne w naturalnej okleinie oferujemy w rozmiarze „40”, gdzie S_s=444, H_s=2030.
- Ościeżnice są zaprojektowane do postawienia na gotowej, wykończonej posadzce. W przypadku ościeżnic metalowych istnieje możliwość zamówienia ich w wersji wydłużonej o 30 mm do zalania w wylewce posadzki. Należy wówczas podane wymiary H_B i H_Z powiększyć o 30 mm (poziom „-30”).
- Podany dla skrzydeł wewnętrznych w tabeli rozmiar skrzydła dotyczy zarówno skrzydeł przylgowych, jak i suwanych.
- Porta SYSTEM zintegrowana z naswietlaniem górnym wymiary H₀, H_B i H_Z +302 mm.
- Stosując ościeżnicę PROJEKT należy powiększyć otwór w murze S₀ o 25 mm oraz wysokość H₀ o 15 mm (tolerancja wyników ±10 mm / ±5 mm).

Zastosowanie drzwi Porta

ZALECANE ZASTOSOWANIE DRZWI WEDŁUG WYMAGAŃ PRZECIWPOŻAROWYCH

na podst. rozporządzenia ministra infrastruktury z dnia 12 kwietnia 2002 r. w sprawie warunków technicznych jakim powinny odpowiadać budynki i ich usytuowanie (dz. u. nr 75/2002, poz. 690)

RODZAJ BUDYNKU	PRZYKŁADOWE ZASTOSOWANIE	PROPONOWANA KLASA ODPORNOŚCI OGNIOWEJ LUB DYMOSZCZELNOŚCI	NAZWA (SYMBOL DRZWI SPEŁNIAJĄCYCH WYMAGANIA)	STRONA KATALOGOWA
budynki mieszkalne (bez przedsiionków ppoż)	drzwi wejściowe do mieszkań w budynkach o wysokości powyżej 25 m (od 9 piętra)	Ei 30 Ei 30 Sa, Sm	KWARC (DT-K32) GRANIT, GRANIT PS typ 2 (DT-PW/II)	str. 106, 108, 110
hotele, pensjonaty	drzwi wejściowe do mieszkań w budynkach o wysokości powyżej 12 m (od 4 piętra)	Ei 30 Ei 30 Sa, Sm	42 dB (DT-AW/M, DT-AW/D) Ei 30 (DT-PP-DY), Porta SILENCE (DT-A37)	str. 126, 128, 130
budynki mieszkalne	drzwi między strefami ppoż. (budynki bez przedsiionków ppoż)	Ei 30 (wys. do 12 m) Ei 60 (wys. pow. 12 m)	Ei 30 (DT-K32/M, DT-PP-DY), Porta SILENCE (DT-A37) Ei 60 (HALSPAN)	str. 126, 130
hotele, pensjonaty, budynki użyteczności publicznej		Ei 60 (wysokość budynku do 55 m)	Ei 60 (HALSPAN)	str. 130
zastosowania specjalne	drzwi do kotłowni	Ei 60	Ei 60 (HALSPAN)	str. 130
	drzwi do garaży (nie dotyczy budynków jednorodz.)	Ei 30 (wejście z przedsiionka ppoż), metalowe Ei 30	Ei 30 (DT-PP-DY), Porta SILENCE (DT-A37) DS/O-PP30	str. 126, 130, 142
		Ei 60	Ei 60 (HALSPAN)	str. 130

UWAGA: Powyższa tabela zawiera ogólne wymogi ppoż. dotyczące budynków, podane w niej parametry należy zweryfikować i dostosować indywidualnie do określonego obiektu.

ZALECANE ZASTOSOWANIE DRZWI W ZALEŻNOŚCI OD WYMAGAŃ AKUSTYCZNYCH

(wymagania akustyczne na podst. normy PN-B-02151:1999)

RODZAJ BUDYNKU	PRZYKŁADOWE ZASTOSOWANIE	WYMAGANIA AKUSTYCZNE	ZALECANE PRZEZ PORTA	NAZWA (SYMBOL DRZWI SPEŁNIAJĄCYCH WYMAGANIA)	STRONA KATALOGOWA
budynki wielorodzinne	wejścia do mieszkań w budynkach	Rw ≥ 27 dB, R _v 25	Rw 32 dB, D, 30	AGAT (DW-A32/M, OPAL (DW-A32-K2/M), KWARC (DT-K32) GRANIT, GRANIT PS typ 1 i 2 (DT-PW/II)	str. 124
hotele wyższych kategorii	z korytarza bezpośrednio do pokoi	wg. projektu	Rw 32 dB, D, 30, Rw 37 dB, D, 35, Rw 42 dB, D, 40	32 dB (DT-A32/M, DT-A32/PS) Porta SILENCE (DT-A37) 42 dB (DT-AW/M, DT-AW/PS, DT-AW/D) Ei 30 (DT-PP-DY), Ei 60 (HALSPAN)	str. 124, 126, 128
	z korytarza do korytarza wewnętrznego, przedsiionka	Rw ≥ 32 dB, R _v 30	Rw 32 dB, D, 30, Rw 37 dB, D, 35	32 dB (DT-A32/M, DT-A32/PS), Porta SILENCE (DT-A37), Ei 30 (DT-PP-DY), Ei 60 (HALSPAN)	str. 124, 126
hotele niższych kategorii, domy wczasowe	z korytarza bezpośrednio do pokoi	Rw ≥ 32 dB, R _v 30	Rw 32 dB, D, 30	32 dB (DT-A32/M, DT-A32/PS) Ei 30 (DT-PP-DY), Ei 60 (HALSPAN)	str. 124
	z korytarza głównego do korytarza wewnętrznego, przedsiionka	Rw ≥ 27 dB, R _v 25	Rw 27 dB, D, 25	27 dB (DT-A27/M, DT-A27/PS)	str. 124
hotele, domy wczasowe	sale telewizyjne, klubowe, konferencyjne	wg. projektu	Rw 37 dB, D, 35, Rw 42 dB, D, 40	Porta SILENCE (DT-A37), 42 dB (DT-AW/M, DT-AW/PS, DT-AW/D)	str. 126, 128
domy studenckie, internaty, domy rencistów, sanatoria	z korytarza bezpośrednio do pokoi	Rw ≥ 32 dB, R _v 30	Rw 32 dB, D, 30, Rw 37 dB, D, 35	AGAT, KWARC (ościeżnica metalowa), 32 dB (DT-A32/M) (ościeżnica metalowa), Porta SILENCE (DT-A37) (ościeżnica metalowa), Ei 30 (DT-PP-DY) (ościeżnica metalowa)	str. 104, 106, 124, 126, 130
	z korytarza do korytarza wewnętrznego, przedsiionka	Rw ≥ 27 dB, R _v 25	Rw 27 dB, D, 25	27 dB (DT-A27/M) (ościeżnica metalowa)	str. 124
	sale telewizyjne, czytelnie	wg. projektu	Rw 37 dB, D, 35, Rw 42 dB, D, 40	Porta SILENCE (DT-A37) (ościeżnica metalowa), 42 dB (DT-AW/M) (ościeżnica metalowa)	str. 126, 128
szpitale	gabiny lekarskie	wg. projektu	Rw 37 dB, D, 35, Rw 42 dB, D, 40	Porta SILENCE (DT-A37) (ościeżnica metalowa), 42 dB (DT-AW/M) (ościeżnica metalowa)	str. 126, 128
	pokoje lekarzy i pielęgniarzek	wg. projektu	Rw 27 dB, D, 25	27 dB (DT-A27/M) (ościeżnica metalowa)	str. 124
budynki administracyjne i biurowe	pokoje do pracy	Rw ≥ 22 dB, R _v 20	Rw 27 dB, D, 25	27 dB (DT-A27/M, DT-A27/PS)	str. 124
	pokoje do pracy wymagającej koncentracji uwagi	Rw ≥ 27 dB, R _v 25	Rw 32 dB, D, 30 Rw 37 dB, D, 35	32 dB (DT-A32/M, DT-A32/PS) Ei 30 (DT-PP-DY), Porta SILENCE (DT-A37)	str. 124, 126
	gabiny dyrektorskie	Rw ≥ 27 dB, R _v 25	Rw 37 dB, D, 35, Rw 42 dB, D, 40	Porta SILENCE (DT-A37), 42 dB (DT-AW/M, DT-AW/PS, DT-AW/D)	str. 124, 126

DRZWI O ZWIĘKSZONEJ ODPORNOŚCI NA WŁAMANIE

RODZAJ BUDYNKU	PRZYKŁADOWE ZASTOSOWANIE	PROPONOWANA KLASA ODPORNOŚCI NA WŁAMANIE	NAZWA (SYMBOL DRZWI SPEŁNIAJĄCYCH WYMAGANIA)	STRONA KATALOGOWA
budynki mieszkalne	drzwi wejściowe do mieszkań	klasa 2 (wg. ENV-1627:2006) klasa C (wg. PN-90/B-92270) klasa 3 (wg. ENV-1627:2006)	OPAL (DW-A32-K2/M), KWARC typ III GRANIT typ 1 i 2 (DT-PW/II) GRANIT 1 i 2 (DT-PW/II) GRANIT PS	str. 104

DRZWI ZEWNĘTRZNE O NISKIM WSPÓŁCZYNNIKU PRZENIKANIA CIEPŁA

RODZAJ BUDYNKU	PRZYKŁADOWE ZASTOSOWANIE	WYMAGANY WSPÓŁCZYNNIK PRZENIKANIA CIEPŁA	WSPÓŁCZYNNIK OKREŚLONY DLA DRZWI PORTA	NAZWA (SYMBOL DRZWI SPEŁNIAJĄCYCH WYMAGANIA)	STRONA KATALOGOWA
budownictwo jedno i wielorodzinne, budynki użyteczności publicznej o małym i średnim natężeniu ruchu	drzwi wejściowe do budynków	U ≤ 1,7 W / m ² K	U = 1,2 W / m ² K (drzwi pełne)	ROMA PREMIUM	str. 120
	drzwi wejściowe do budynków energooszczędnych	U ≤ 1,3 W / m ² K	U = 1,1 W / m ² K (drzwi pełne) U = 1,2 W / m ² K (drzwi przeszklone)	ECO NORD	str. 116
	drzwi wejściowe do budynków pasywnych	U ≤ 0,8 W / m ² K	U = 0,82 W / m ² K (drzwi pełne) U = 0,9 W / m ² K (drzwi przeszklone)	ECO POLAR	str. 114
			U = 0,72 W / m ² K (drzwi pełne) U = 0,8 W / m ² K (drzwi przeszklone)	ECO PASSIVE	str. 114

Klasyfikacja pokryć Porta

SPRAWDŹ JAKĄ ILOŚĆ GWIAZDEK JEST PRZY NAZWIE WYBRANEJ OKLEINY

W klasyfikacji Porta uwzględniono sześć grup, podziału na grupy dokonano na podstawie jakości wykończenia, stanowiącej o jej trwałości i odporności na czynniki zewnętrzne. Mamy nadzieję, że nasza klasyfikacja ułatwi Państwu podjęcie najlepszej decyzji i optymalny wybór. Przy każdym prezentowanym produkcie znajdują Państwo informację o klasyfikacji zastosowanego pokrycia.

<p>☆☆☆☆☆☆</p> <p>ECONOMIC Klasa stanowiąca idealne połączenie jakości i ceny.</p>	<p>☆☆☆☆☆☆</p> <p>STANDARD Klasa podstawowa Porta zapewnia możliwość długotrwałego użytkowania w gospodarstwach domowych. Portadecor Minimax</p>	<p>☆☆☆☆☆☆</p> <p>STANDARD PLUS Rozszerzona klasa STANDARD o podwyższonych parametrach ścieralności oraz odporności na wilgotność. Portadecor, Portasynchro 3D, Portacortex, Super Matt, Lakier Standard</p>
<p>☆☆☆☆☆☆</p> <p>PREMIUM Klasa idealnie łącząca estetykę z gwarancją wysokiej jakości użytkowej, z sugerowanym przeznaczeniem do budynków mieszkalnych i biur. Portadur, Farba Akrylowa UV, Okleina Premium, Lakier Premium, Naturalna Standard, Naturalna Satin, Naturalna Select, Farba Akrylowa Zewnętrzna, Drewnopodobna, Lakier Wodny Zewnętrzny</p>	<p>☆☆☆☆☆☆</p> <p>PROFESSIONAL Klasa łącząca niezmienną funkcjonalność z elegancją wszędzie tam, gdzie drzwi bezpośrednio są narażone na długotrwałe działanie czynników zewnętrznych, z sugerowanym przeznaczeniem do hoteli, budynków użyteczności publicznej i biur. CPL HQ, Farba Poliesterowa, Portaperfect 3D, Blacha Stalowa Laminowana PCV</p>	<p>☆☆☆☆☆☆</p> <p>EXTREME Klasa, której parametry stanowią ochronę dla intensywnego użytkowania drzwi wykończonych tym rodzajem pokrycia. Przeznaczona jest do miejsc o dużym natężeniu ruchu, wszędzie tam, gdzie dziennie przechodzą tysiące ludzi. CPL 0,7, HPL, Stal Nierdzewna Kwasoodporna</p>

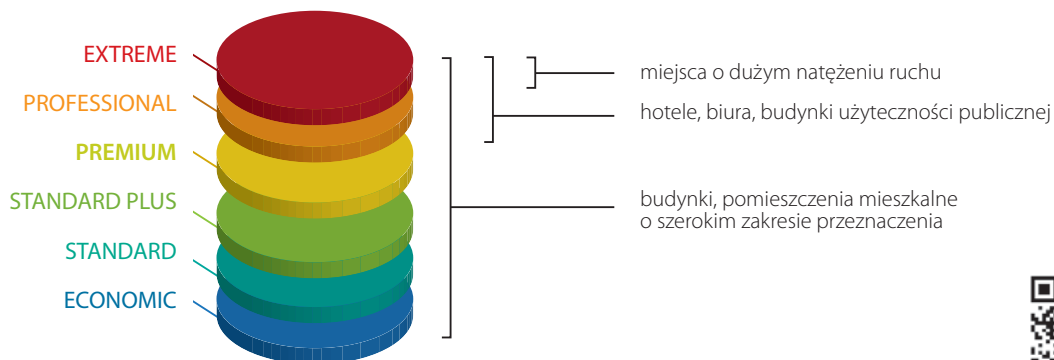

Szczegółowe dane dotyczące oklein pod adresem:
www.porta.com.pl/kartyoklein



Specjalnie dla Państwa, na podstawie europejskich standardów, opracowaliśmy klasyfikację pokryć biorąc pod uwagę różne bodźce zewnętrzne wpływające bezpośrednio na trwałość powierzchni drzwi. Na klasyfikację składają się następujące czynniki, które oddziałują na drzwi i ich okleiny w codziennym użytkowaniu:

ŚCIERANIE



Nieuniknione działanie podczas użytkowania każdych drzwi. Każdego dnia drzwi są narażone na wielokrotne otarcia związane z przejściami osób, gdzie często zajęte ręce, przenoszone dokumenty, czy rzeczy osobiste uniemożliwiają prawidłowe ich użytkowanie. Powierzchnia skrzydła musi wytrzymać zabawy dzieci, często także zwierzęta domowe nie oszczędzają drzwi w oczekiwaniu na przyście domowników.

WILGOTNOŚĆ



Bezpośrednie narażenie przy dużej wilgotności powietrza, dotyczy właśnie okleiny i to jej odporność na ten czynnik gwarantuje niezmienną kształtu oraz jednolitą powierzchnię przez cały czas użytkowania.

ŚRODKI CZYSZCZĄCE



Prace porządkowe zarówno w domu, jak i w firmie powodują konieczność użycia środków czyszczących, co zwykle nie pozostaje bez znaczenia dla trwałości powierzchni.

ŚWIATŁO DZIENNE



Czynnik wpływający na zmianę tonacji kolorów w długim okresie użytkowania. Sprawdziliśmy dla Państwa wszystkie rodzaje oklein oraz ich sposób reakcji na światło dzienne przy wieloletnim użytkowaniu i z dumą podkreślamy, że dobrane przez nas sposoby pokrycia drzwi osiągają bardzo dobre wyniki przez cały okres użytkowania.

Próbki kolorów



ECONOMIC



STANDARD



STANDARD PLUS



PREMIUM



PROFESSIONAL



EXTREME

Kolory z palety RAL



Okleina Portadecor ★★★★★

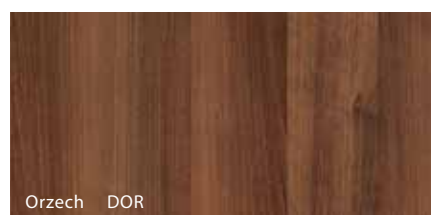
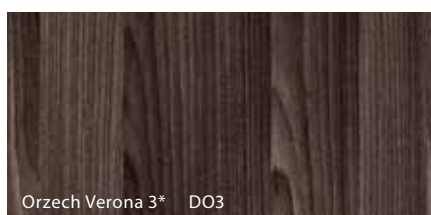
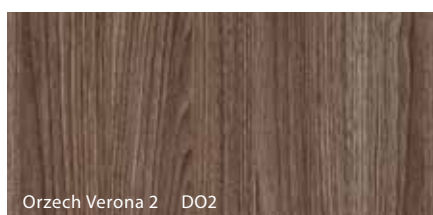
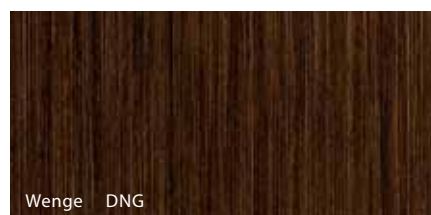
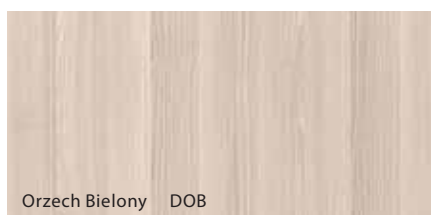
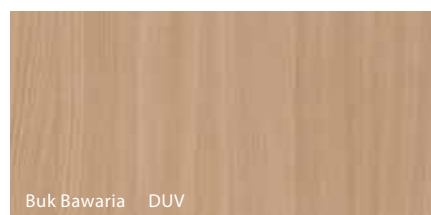
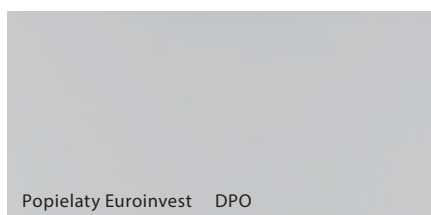
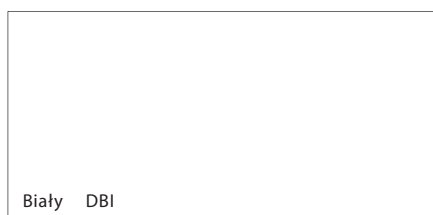

* do wyczerpania zapasów

Okleina Portacortex ★★★★★

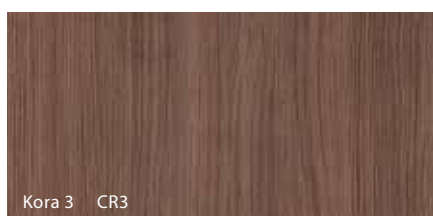
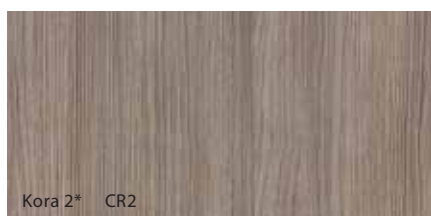

* do wyczerpania zapasów

Okleina Super Matt ★★★★★



Próbki kolorów



ECONOMIC



STANDARD



STANDARD PLUS



PREMIUM



PROFESSIONAL



EXTREME

Lakier Standard ★★☆☆☆☆

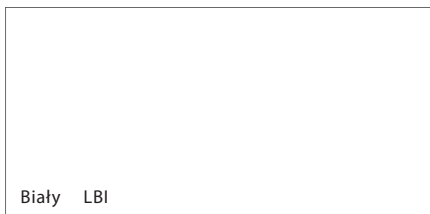

Lakier Premium ★★★★★☆



Okleina Premium ★★★★★☆

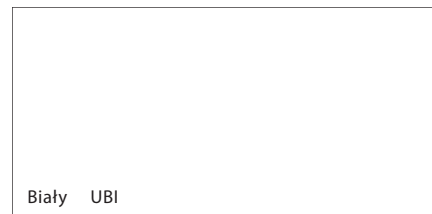

Okleina Portasynchro 3D ★★☆☆☆☆

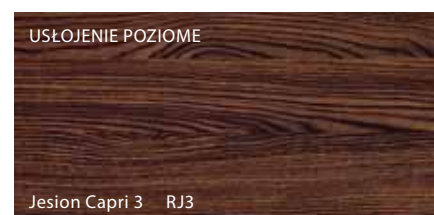
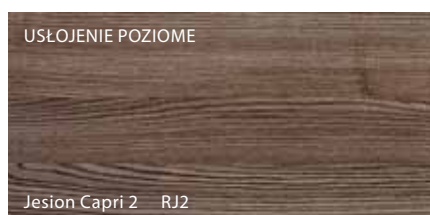
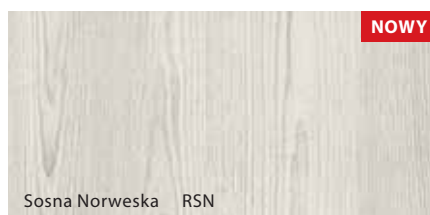
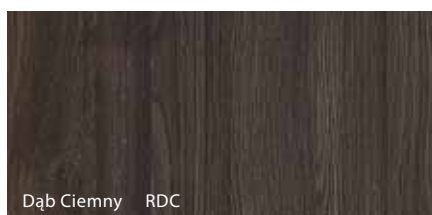
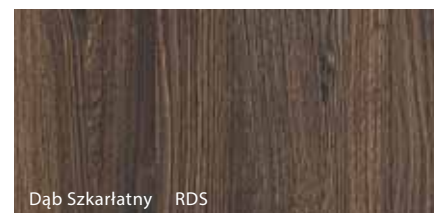
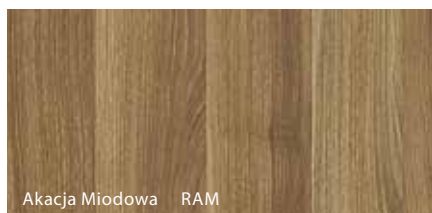

Okleina Portadur ★★★★★☆

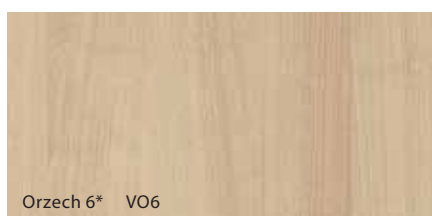
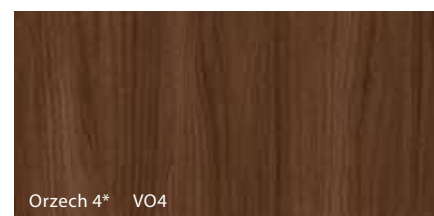
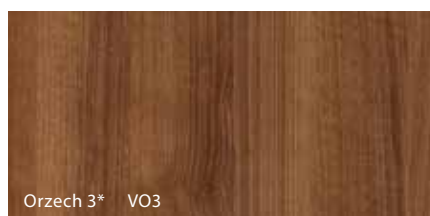
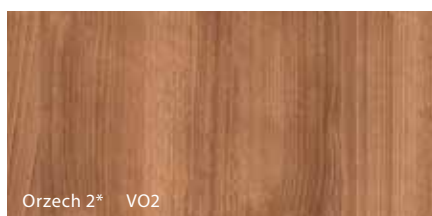

* do wyczerpania zapasów w usłojeniu poziomo-pionowym

Próbki kolorów



ECONOMIC



STANDARD



STANDARD PLUS



PREMIUM



PROFESSIONAL



EXTREME

Farba Akrylowa UV ★★★★★☆

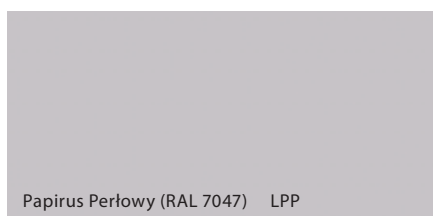
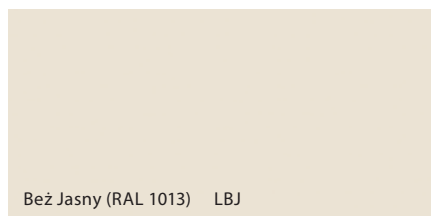
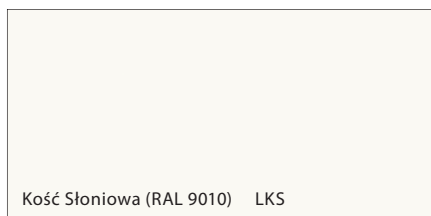
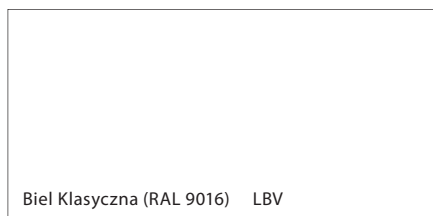

Okleina Drewnopodobna PCV ★★★★★☆

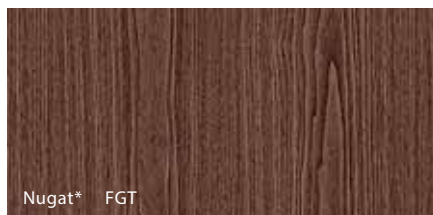
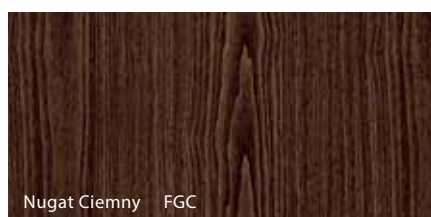
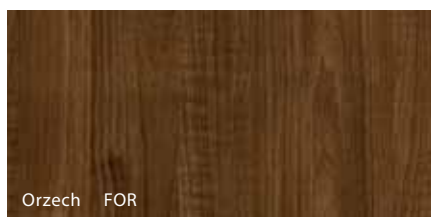

* do wyczerpania zapasów

Blacha Stalowa Laminowana PCV ★★★★★☆

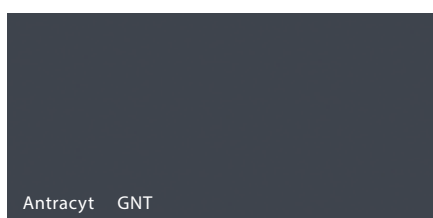
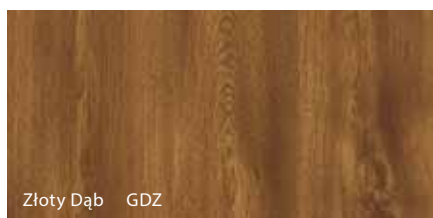

Stal ★★★★★★

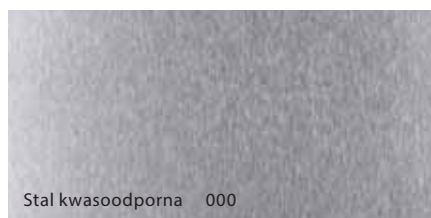

Próbki kolorów



ECONOMIC



STANDARD



STANDARD PLUS



PREMIUM



PROFESSIONAL



EXTREME

Okleina CPL HQ 0,2 ★★★★★☆

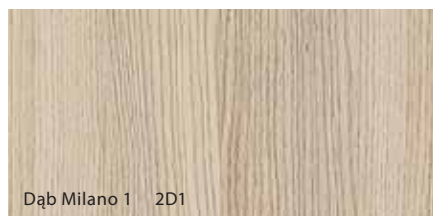

Dąb Milano 1 2D1

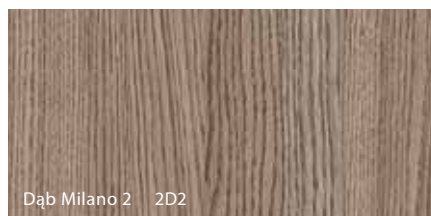

Dąb Milano 2 2D2

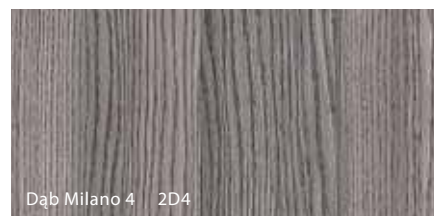

Dąb Milano 4 2D4

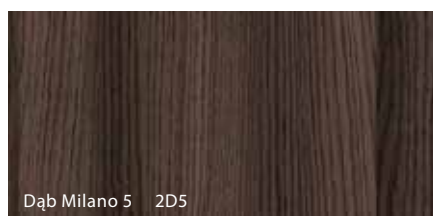

Dąb Milano 5 2D5

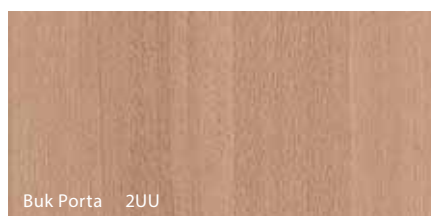

Buk Porta 2UU



Mahoń 2MA

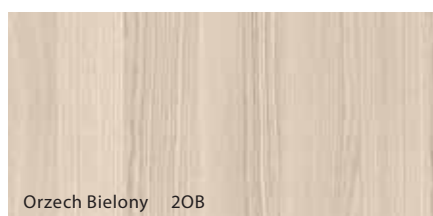

Orzech Bielony 2OB

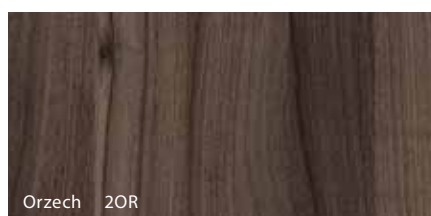

Orzech 2OR

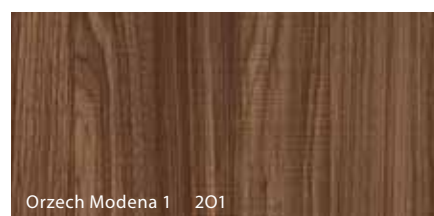

Orzech Modena 1 2O1

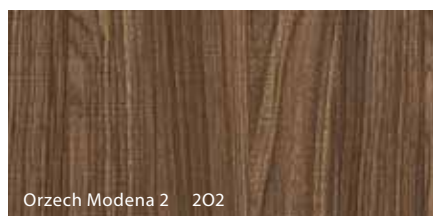

Orzech Modena 2 2O2

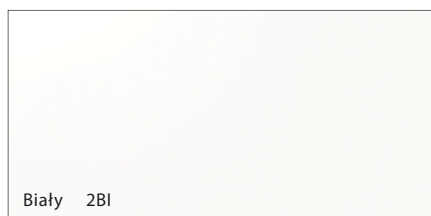

Biały 2BI

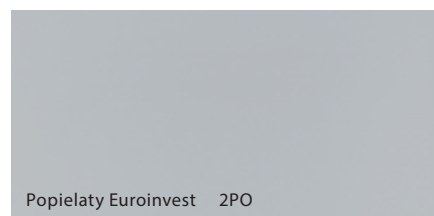

Popielaty Euroinvest 2PO

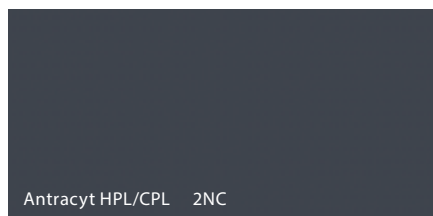

Antracyt HPL/CPL 2NC



Struktura Ciemny 2FC



Piaskowiec 2PI



Beton Jasny 2US



Beton Ciemny 2UC

Próbki kolorów



ECONOMIC



STANDARD



STANDARD PLUS



PREMIUM



PROFESSIONAL



EXTREME

Okleina Portaperfect 3D ★★★★★☆

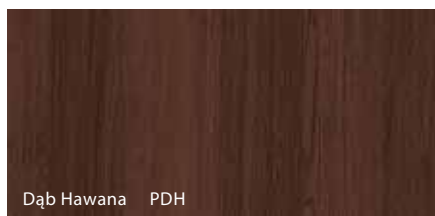

Dąb Hawana PDH

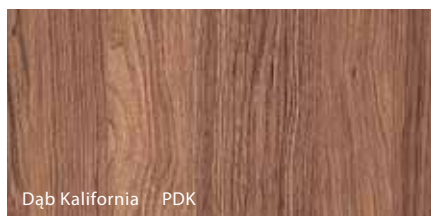

Dąb Kalifornia PDK

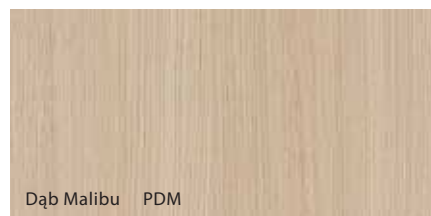

Dąb Malibu PDM

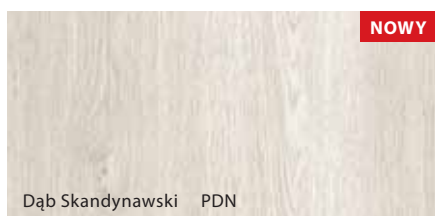

Dąb Skandynawski PDN

NOWY

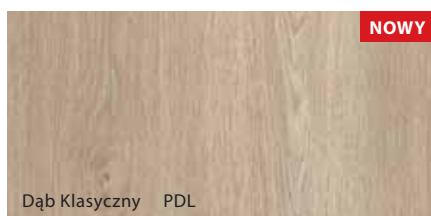

Dąb Klasyczny PDL

NOWY

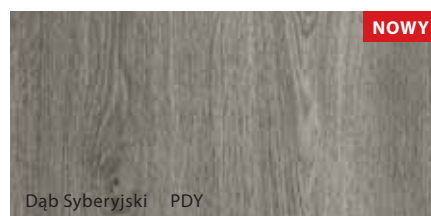

Dąb Syberyjski PDY

NOWY

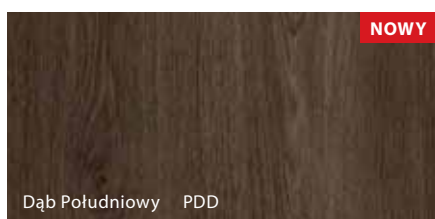

Dąb Południowy PDD

NOWY

Farba Poliestrowa ★★★★★☆

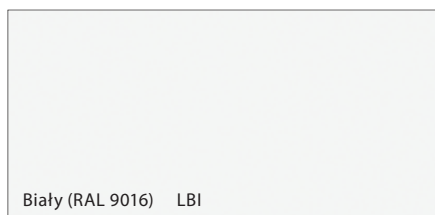

Biały (RAL 9016) LBI

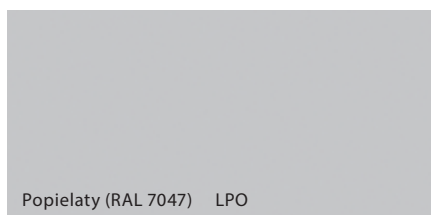

Popielaty (RAL 7047) LPO

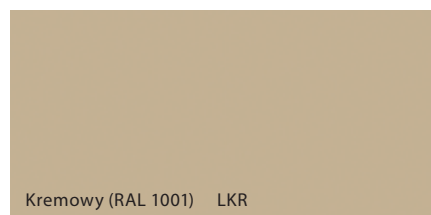

Kremowy (RAL 1001) LKR



Brązowy (RAL 8028) LBR



Niebieski (RAL 5005) LNI

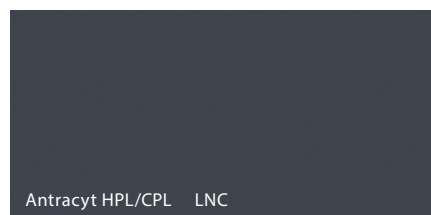

Antracyt HPL/CPL LNC



Antracyt struktura (RAL 7024) LNT

Próbki kolorów



ECONOMIC



STANDARD



STANDARD PLUS



PREMIUM



PROFESSIONAL



EXTREME

Okleina HPL i CPL 0,7 ★★★★★★

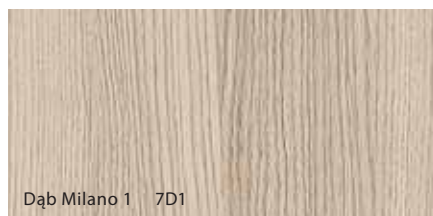

Dąb Milano 1 7D1

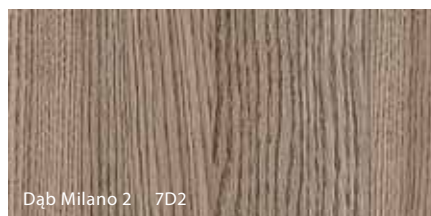

Dąb Milano 2 7D2

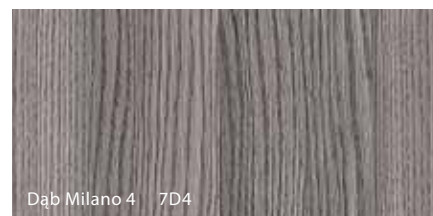

Dąb Milano 4 7D4

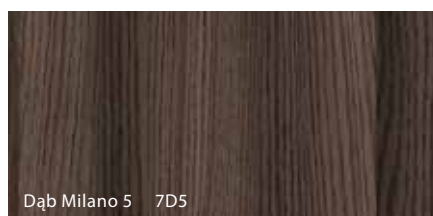

Dąb Milano 5 7D5

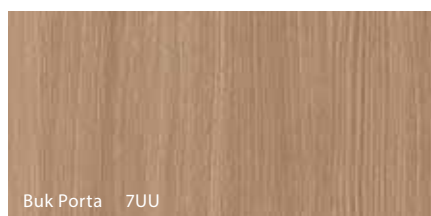

Buk Porta 7UU

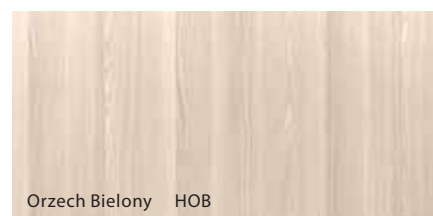

Orzech Bielony HOB

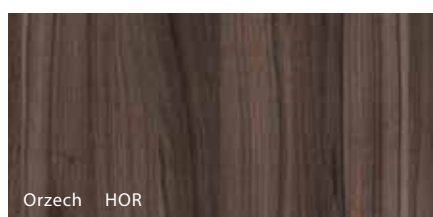

Orzech HOR

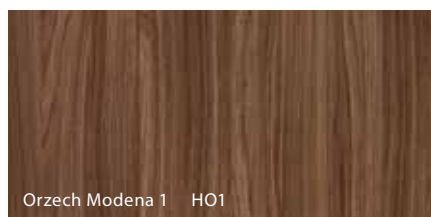

Orzech Modena 1 HO1

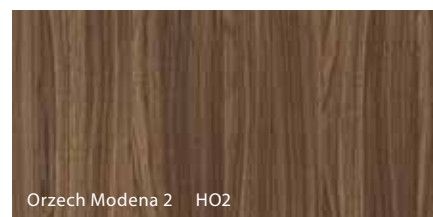

Orzech Modena 2 HO2



Mahoń 7MA

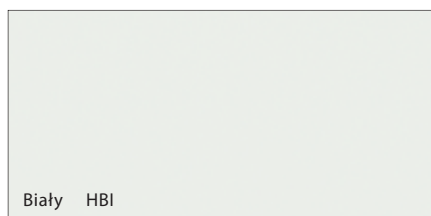

Biały HBI

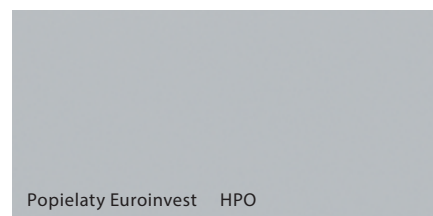

Popielaty Euroinvest HPO

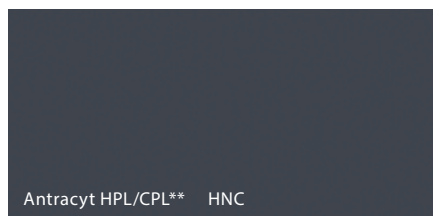

Antracyt HPL/CPL** HNC



Niebieski HNI

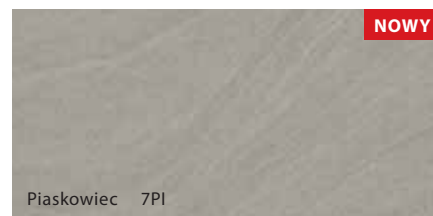

Piaskowiec 7PI

NOWY



Struktura Biała 7FB

NOWY



Struktura Ciemny 7FC

NOWY

K Antracyt CPL dostępny przez Porta KONTRAKT

Charakterystyka oklein HPL i CPL na www.porta.com.pl/dm/charakterystykaHPLCPL.pdf

** oznaczenie HPL/CPL wprowadzono z uwagi na dedykowaną farbę proszkową Antracyt HPL/CPL

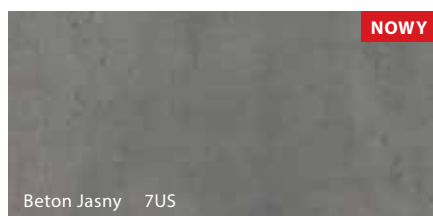

Beton Jasny 7US

NOWY

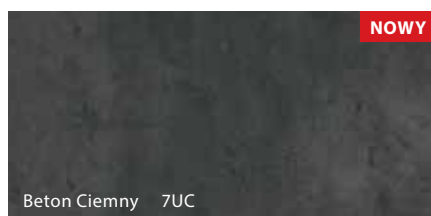

Beton Ciemny 7UC

NOWY



Próbki kolorów



ECONOMIC



STANDARD



STANDARD PLUS



PREMIUM



PROFESSIONAL



EXTREME

Okleina Naturalna Select



Dąb MDX

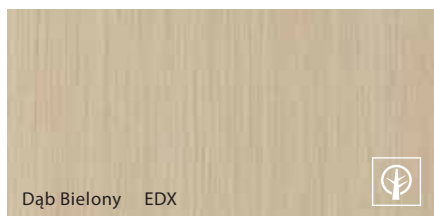

Dąb Bielony EDX

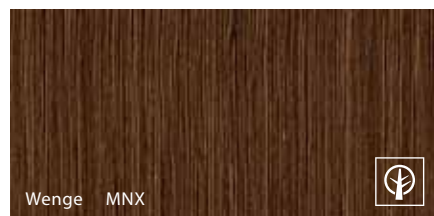

Wenge MNX

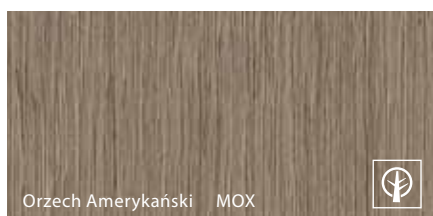

Orzech Amerykański MOX



Orzech Ciemny EQX

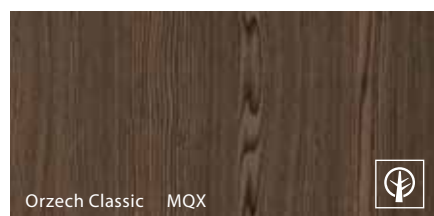

Orzech Classic MQX

Okleina Naturalna Satin



Tabacco NTC



Mocca NMO

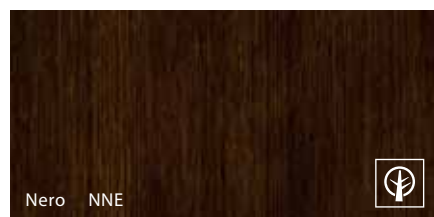

Nero NNE

Okleina Naturalna Standard

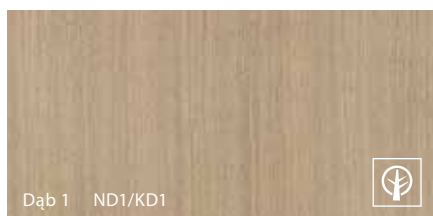

Dąb 1 ND1/KD1

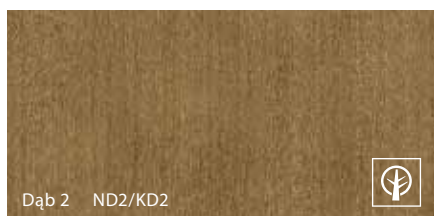

Dąb 2 ND2/KD2

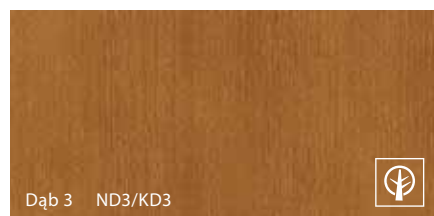

Dąb 3 ND3/KD3

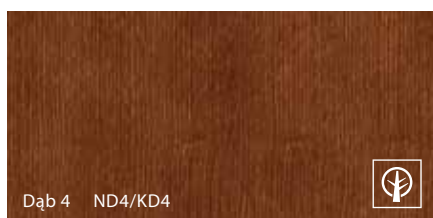

Dąb 4 ND4/KD4

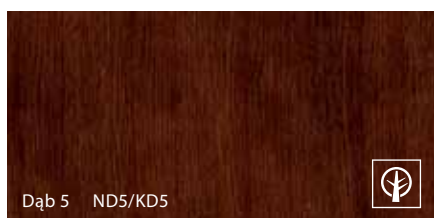

Dąb 5 ND5/KD5

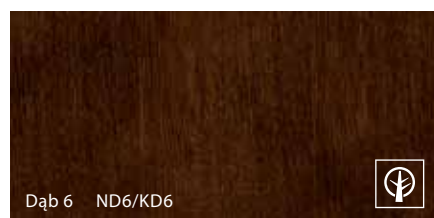

Dąb 6 ND6/KD6



Dąb Biały NBI / KBI

* ND1 – NBI okleina Dąb w wersji „pasiak”
KD1 – KBI okleina Dąb w wersji „kwiat”

Specyfiką okleiny naturalnej jest możliwość wystąpienia różnic w usłojeniu i wybarwieniu. Różnice te nie mogą być podstawą uznania reklamacji.



Próbki kolorów



ECONOMIC



STANDARD



STANDARD PLUS



PREMIUM



PROFESSIONAL



EXTREME

Okleina Naturalna Retro ★★★★★

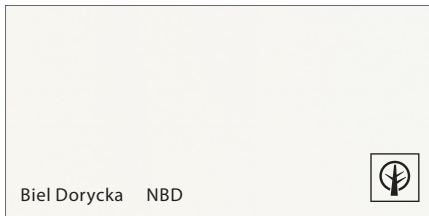

Biel Dorycka NBD

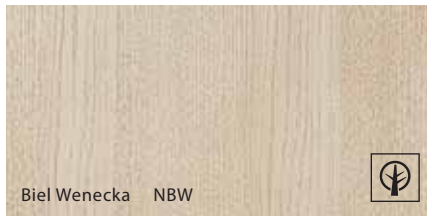

Biel Wenecka NBW

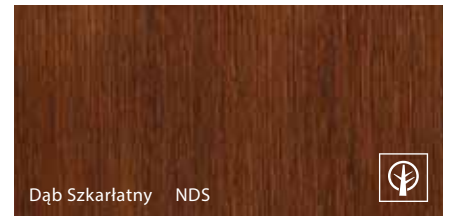

Dąb Szkarłatny NDS



Dąb Burgundzki NDB



Lakier Wodny Zewnętrzny ★★★★★

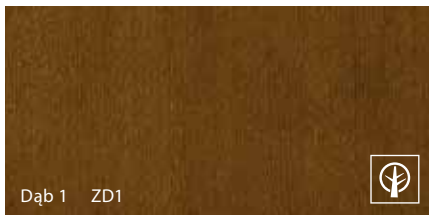

Dąb 1 ZD1



Dąb 2 ZD2

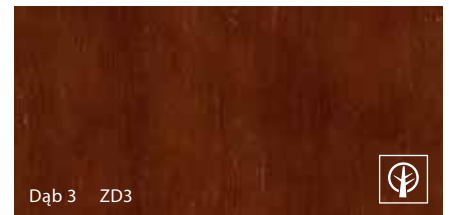

Dąb 3 ZD3

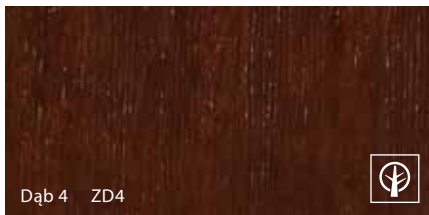

Dąb 4 ZD4

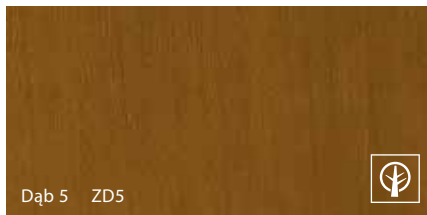

Dąb 5 ZD5

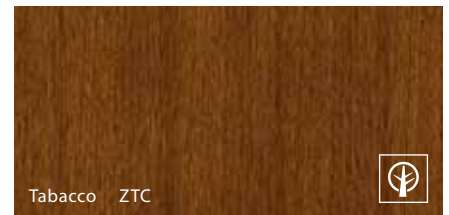

Tabacco ZTC



Nero ZNE

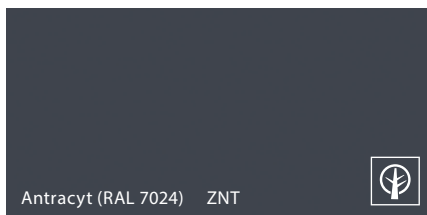

Antracyt (RAL 7024) ZNT



Dąb 6 (biały) ZD6



Unikalne Okleiny Naturalne (Villadora) ★★★★★

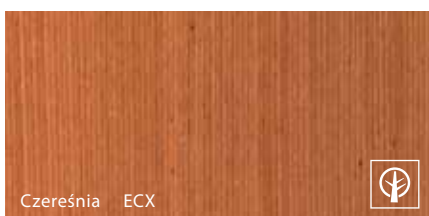

Czereśnia ECX



Zebrano EZX

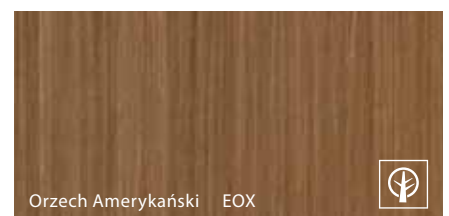

Orzech Amerykański EOX



Specyfiką okleiny naturalnej jest możliwość wystąpienia różnic w ustojeniu i wybarwieniu. Różnice te nie mogą być podstawą uznania reklamacji.



Zobacz nasze referencje



WWW.PORTA.COM.PL/REFERENCJE



Lublin, Świdnik, Port Lotniczy



Gdańsk, Teatr Szekspirowski



Kraków, Arena



Niniejszy katalog produktów nie stanowi oferty w rozumieniu przepisów Kodeksu Cywilnego, ani zapewnienia w rozumieniu przepisu art. 4 ustawy z dnia 27.07.2002 r. o szczególnych warunkach sprzedaży konsumenckiej.

Firma Porta KMI Poland Spółka z ograniczoną odpowiedzialnością Spółka komandytowa zastrzega sobie prawo wprowadzenia (bez uprzedzenia) zmian parametrów technicznych, wyposażenia, cen, warunków wydłużonej gwarancji oraz specyfikacji produktów. Wszystkie ceny, zawarte w niniejszym Katalogu, stanowią średnie rynkowe ceny detaliczne produktów, określone na podstawie wybranej próbki transakcji dokonywanych przez dealerów i Autoryzowane Punkty Sprzedaży (APS). Ceny w Katalogu podane są w PLN. Niniejszy Katalog nie ustala cen odsprzedaży, zaś poszczególni dealerzy i APS indywidualnie określają ceny produktów Porta, w związku z czym ceny sprzedaży mogą się różnić w poszczególnych punktach sprzedawczych.

Zawarte informacje są aktualne w chwili ukazania się niniejszej publikacji. Wszystkie poprzednie cenniki dotyczące tego samego asortymentu tracą ważność.

UWAGA! Ze względu na użytą technikę druku kolor prezentowanego produktu może różnić się od oryginału.

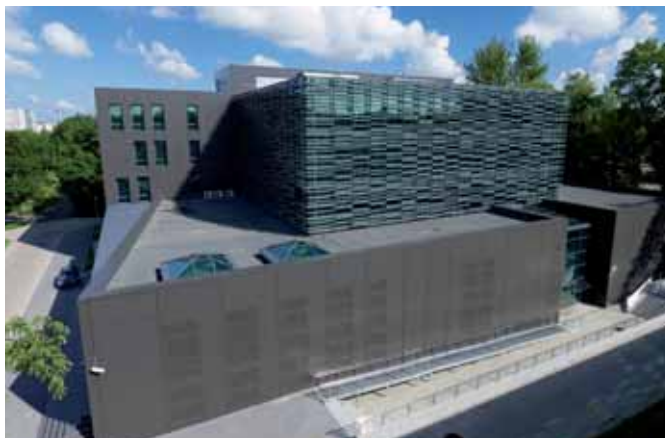

Białystok, Kampus Akademii Medycznej



Kraków, Centrum Kongresowe



Łódź, Art Centrum

Sesja zdjęciowa: WellDone (www.welldone.pl)
Dziękujemy za udostępnienie na potrzeby sesji zdjęciowej elementów wyposażenia wnętrza – Vinotti www.vinotti.eu, Komfort www.komfort.pl, Aladyn www.aladyn.pl, Alves Fabryka Mebli Tapicerowanych www.alves.pl, Eko-Line www.ekoline.pl, Cellofan Home&Design www.cellofan.pl.



KONTRAKT

Dostosuj drzwi do swoich potrzeb

Do dyspozycji klienta bogata gama wykonań zarówno w opcjach standardowych i niestandardowych.

K Wykonania NIESTANDARDOWE: Dział Kontraktów, tel.: 58 6778 140, e-mail: kontrakt@porta.com.pl

Wykonania STANDARDOWE: Katalog Porta Drzwi, www.porta.com.pl

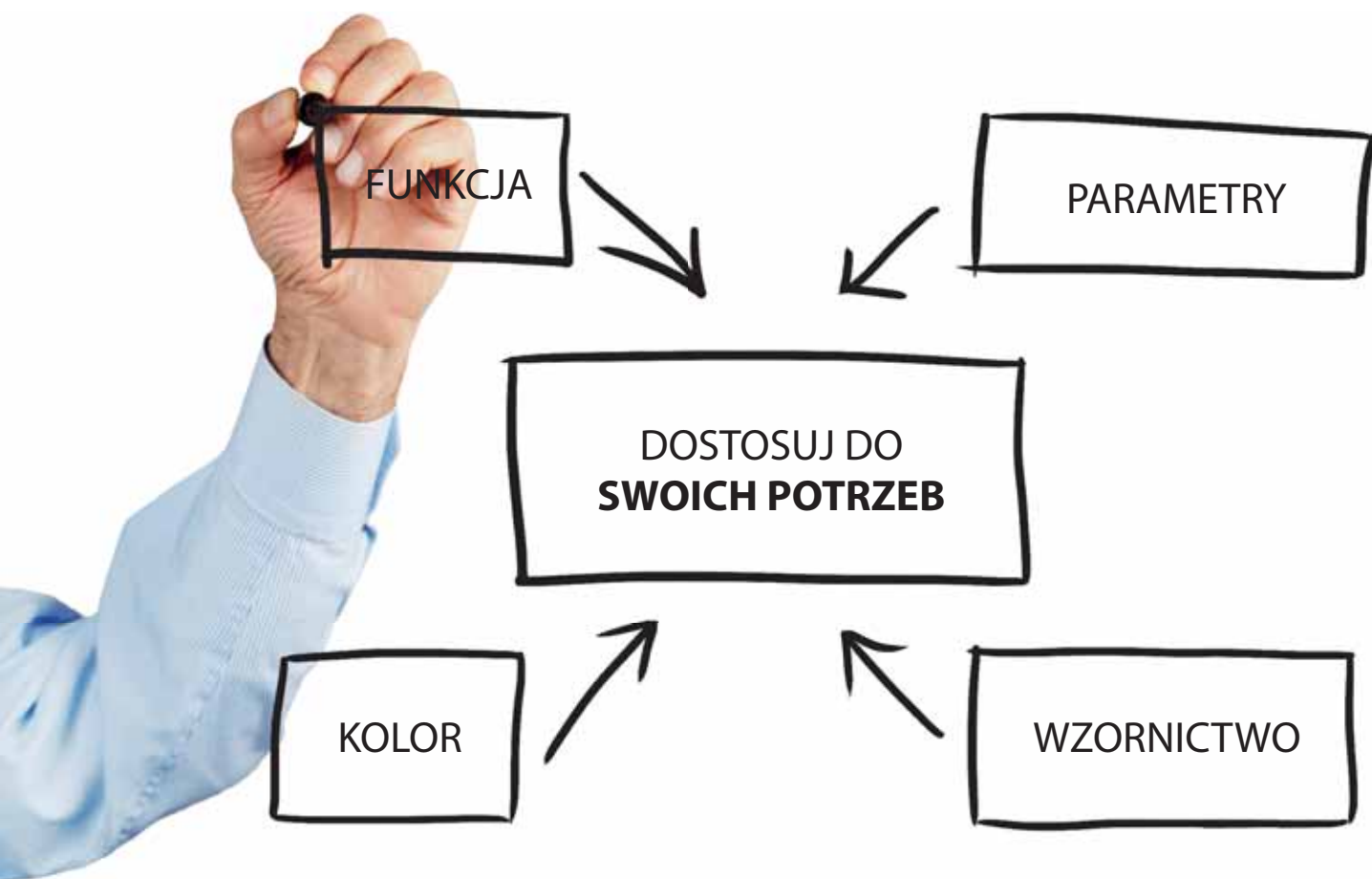

FUNKCJA

Dopasuj cechy użytkowe drzwi do pomieszczenia i budynku

PARAMETRY

Dopasuj parametry drzwi do wymagań projektu

KOLOR

Dopasuj kolorystykę drzwi do ich docelowego otoczenia

WZORNICTWO

Dopasuj model drzwi do funkcji i stylu pomieszczenia

Zobacz naszą nową stronę internetową

> WWW.PORTA.COM.PL

Nowe, bardziej funkcjonalne menu główne

Opcja zapamiętywania przeglądanych produktów, inspiracji i twoich ulubionych rzeczy



Nowy podział produktów ułatwiający wyszukiwanie

Możliwość skorzystania z gotowych inspiracji lub stworzenia własnych wnętrz z wykorzystaniem drzwi Porta



Zaawansowana i dokładna wyszukiwarka produktowa

Możliwość skorzystania z gotowych inspiracji



5 LAT*

GWARANCJI

36 MIESIĘCY

NA SKRZYDŁA I OŚCIEŻNICE

+ DODATKOWE 24 MIESIĄCE

ZA SKORZYSTANIE Z USŁUG
AUTORYZOWANYCH
GRUP MONTAŻOWYCH



SZCZEGÓŁOWY REGULAMIN
DOSTĘPNY POD ADRESEM:

WWW.PORTA.COM.PL/DM/REGULAMIN5LAT.PDF

JEŻELI SZUKASZ:

- WYSOKIEJ JAKOŚCI DRZWI
- NOWATORSKIEGO WZORNICTWA
- PRODUKTÓW POSIADAJĄCYCH CERTYFIKATY I APROBATY TECHNICZNE
- SPRAWDZONYCH ROZWIĄZAŃ INWESTYCYJNYCH
- ROZBUDOWANEJ SIECI DYSTRYBUCJI W POLSCE I EUROPIE
- PROFESJONALNEGO SERWISU POSPRZEDAŻOWEGO

ZNAJDZIESZ TO WSZYSTKO W OFERCIE PORTA DRZWI

* DRZWI ZEWNĘTRZNE, DREWNIANE
gwarancja 24 + 12 miesięcy (z montażem AGM).



PORTA Dobry Montażysta

ZACHĘCAMY DO ODWIEDZENIA STRONY: www.dobrymontazysta.pl

ZNAJDZIESZ TAM:

- **WYSZUKIWARKE DOBRZYCH MONTAŻYSTÓW W TWOIM REGIONIE**
- wysokiej jakości drzwi
- opinie, polecenia, referencje
- porady ekspertów
- filmy montażowe



- W CELU UZYSKANIA DODATKOWYCH INFORMACJI O **AUTORYZOWANYCH GRUPACH MONTAŻOWYCH** PROSIMY O KONTAKT POD NR TEL. 58 677 82 49

Autoryzowane Grupy Montażowe to firmy, które posiadają certyfikat potwierdzający ich kwalifikacje dotyczące montażu produktów Porta.

- NIŻSZY VAT, WIĘKSZA OSZCZĘDNOŚĆ
O SZCZEGÓŁY PYTAJ SPRZEDAWCĘ LUB SPRAWDŹ NA: WWW.BLOGPORTA.PL



DRZWI

+



MONTAŻ

+

8% =

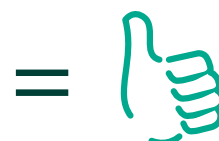

TWOJA
SATYSFAKCJA

VAT

AUTORYZOWANI DEALERZY

Belchatów Balsa 44 633 24 31	Legnica BEL-POL 76 856 03 00	Suwałki AWRUK – STOLARKA BUDOWLANA 87 739 01 87
Belchatów FACHOWIEC 44 631 11 45	Lubin BEL-POL 76 724 95 11	Szaflary TOMEX 18 275 40 64
Białystok AWRUK – STOLARKA BUDOWLANA 85 675 65 00	Lubin BUDUS Grupa PHMB 76 844 39 90	Szczecin HIPER STOLARKA 91 485 64 51
Bielsko-Biała MTB JASIŃSKI 33 816 33 36	Lublin PORTO 81 444 60 25	Szczecin PROHAUS 91 484 69 92
Błonie CENTROBUD 22 731 81 53	Łomża DW DOMEL 86 215 59 80, 86 215 42 22	Szczecin STALREM 91 484 73 99
Bolesławiec JAWA 75 732 05 24	Łódź BEL-POL 42 676 76 36	Świdnica BEL-POL 74 856 38 30
Bydgoszcz DRZWI-TESSA 52 364 67 00, 52 525 05 09	Łódź MATERIAŁY BUDOWLANE 42 674 82 44	Tarnów TOMEX 14 627 26 32
Bydgoszcz STALREM 52 346 55 23	Łódź STALREM 42 653 51 44/45	Tarnów TRANSBUD 14 629 80 73
Białobrzegi OKNO-BUD 48 613 46 13	Maków Mazowiecki CENTROBUD 29 717 13 48	Toruń DRZWI-TESSA 56 655 92 60
Czechowice-Dziedzice MTB JASIŃSKI 32 215 50 49	Nowa Sól BEL-POL 68 356 33 20	Tychy MULTI DESIGN 32 329 13 97
Częstochowa FACHOWIEC 34 360 22 40	Nowy Sącz BOGDAŃSKI 18 444 24 13	Tychy MULTI-FORM 32 227 27 27
Elk MURBET 87 620 06 20	Nowy Sącz TOMEX 18 444 11 27	Wałbrzych BEL-POL 74 886 95 00
Elk DW DOMEL 87 610 32 11	Nowy Sącz / Paszyna TOMEX 18 440 20 14	Warszawa CENTROBUD 22 735 56 29/20
Gdańsk BEL-POL 58 301 78 39	Olsztyn ALTADOOR 89 533 21 07	Warszawa BEL-POL CH Targówek 22 331 04 90
Gdańsk STALREM 58 340 69 50	Olsztyn D.P. 89 532 02 17	Warszawa BEL-POL CH Janki 22 702 35 01
Gliwice BEL-POL 32 778 51 79	Opole BEL-POL 77 454 42 33	Warszawa CENTRUM DRZWI 22 651 03 50
Gliwice HADEX 602 815 000	Ostrów Wielkopolski INTAR 62 737 51 48	Warszawa SYKOMAT 22 559 10 35
Gorzów Wlkp. BEL-POL 95 722 73 19	Ostrów Wielkopolski LUNA 62 736 15 11	Warszawa TECHNOBUD 22 632 85 06
Gorzów Wlkp. STALREM 95 725 03 66	Poznań BEL-POL 61 653 21 53	Warszawa / Góraszka SYKOMAT 22 780 09 80
Grudziądz EKSPOL 56 461 37 78	Poznań BUDOM MARKET 61 859 83 00/23	Warszawa / Grodzisk Mazowiecki FACHOWIEC 22 724 35 91
Jastrzębie Zdrój HADEX 32 478 81 37	Poznań C.B. PROGRESS 61 873 33 00	Warszawa / Łomianki TECHNOBUD 22 751 70 41-44
Jelenia Góra BEL-POL 75 641 23 73	Poznań EKO 61 815 03 44	Warszawa / Piaseczno SYKOMAT 22 750 68 66
Jelenia Góra KONSTANS 75 647 06 01	Poznań FACHOWIEC 61 820 32 52	Warszawa / Piaseczno FACHOWIEC 22 750 44 48
Katowice BEL-POL 32 252 86 91/92	Poznań STALREM 61 846 08 60-62	Warszawa / Pruszków FACHOWIEC 22 728 23 78
Katowice BUDUS Grupa PHMB 32 608 87 87	Poznań / Wysogotowo BUDOM MARKET 61 859 83 60	Warszawa / Stara Iwiczna SYKOMAT 22 224 39 31
Katowice FACHOWIEC 32 353 83 38	Przemysł MULTI-FORM 16 678 48 31	Warszawa / Stara Miłosna SYKOMAT 22 773 38 81
Kielce APOLLOPLAST 41 346 10 11	Pszczyna KRONODOM 32 738 77 77	Warszawa / Stare Babice TECHNOBUD-ALSTAL 22 382 41 01
Kielce BEL-POL 41 362 68 66	Puławy BEL-POL 81 888 03 49	Warszawa / Tarczyn CENTROBUD 22 727 87 67
Kołożrzeg WIK 94 351 64 18	Przytyk OKNO-BUD 48 618 06 66	Warszawa / Żabki FACHOWIEC 22 614 18 06
Koszalin DREW-GAL 94 340 53 18	Radom FACHOWIEC 48 340 03 45	Wejherowo BEL-POL 58 672 30 51
Koszalin SEZAM 94 342 54 46	Radom OKNO-BUD 48 381 17 95	Wieluń FACHOWIEC 43 843 17 99
Kraków BEL-POL 12 417 39 46	Rzeszów BOZ 17 850 51 33/34	Wrocław BEL-POL 71 321 00 41
Kraków BEL-POL „Salon Porta” 12 293 32 40	Rzeszów PORTO 17 853 27 15	Wrocław BUDUS Grupa PHMB 71 373 19 90
Kraków FACHOWIEC 12 290 70 49	Rzeszów WEPA 17 864 22 80	Wrocław / Bielany BEL-POL 71 390 19 30
Kraków HEBAN 12 651 87 62	Słupsk FIMAL Bałtycka/Zielona – 59 848 31 59	Wrocław TARCZA STUDIO DRZWI-DOMAR 71 351 50 95
Kraków KONSTRUKTOR 12 420 00 12	Sochaczew SUPRA 46 863 26 27	Zielona Góra CeMBe 68 320 33 00
Kraków STALREM 12 264 72 25/26	Stalowa Wola / Rozwadows SOLO 15 642 62 35	Żyrardów FACHOWIEC 46 854 17 83
Kraśnik FACHOWIEC 797986400	Starachowice FACHOWIEC 41 261 25 16	

Aktualna lista Autoryzowanych Dealerów, Punktów Sprzedaży i Salonów DRZWI ZEWNĘTRZNYCH ECO znajduje się pod adresem:
<http://www.porta.com.pl/punkty-sprzedazy>



● Fabryki PORTA KMI Poland

● Regionalni Kierownicy Sprzedaży

BYDGOSZCZ	603 952 003
KRAKÓW	601 994 399
ŁÓDŹ	601 994 394
POZNAŃ	601 994 392
WARSZAWA	782 623 137
WROCLAW	782 623 138

● Szefowie Nadzoru Inwestycji

REGION ZACHÓD	601 994 396
REGION CENTRUM	601 994 395
REGION POŁUDNIE	601 994 398